



FENSTER- UND FENSTERTÜRGRIFFE F02



INHALTSVERZEICHNIS DESIGN

Aluminium

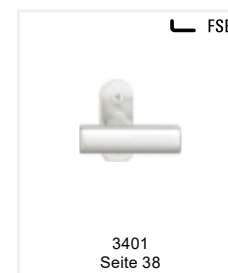
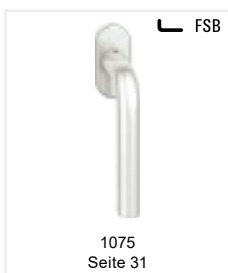
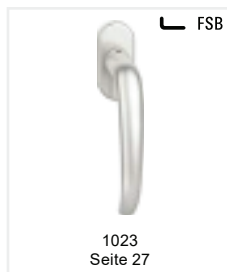
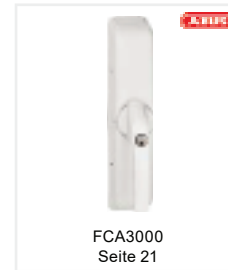
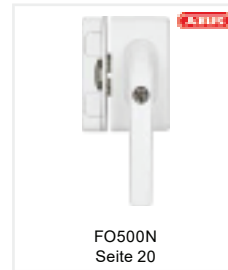
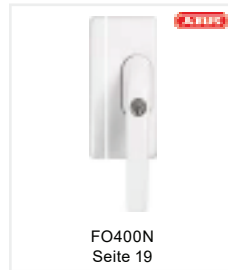
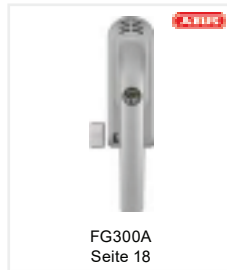
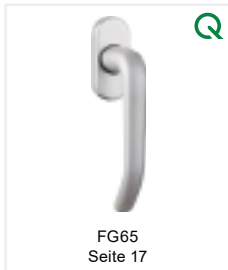
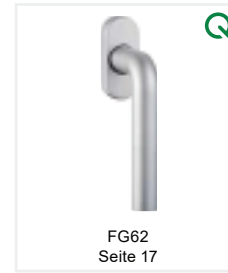
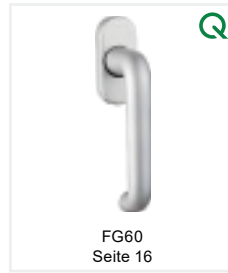
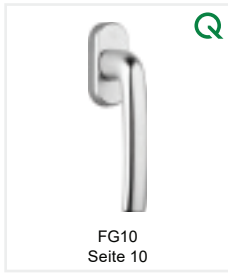

INHALTSVERZEICHNIS DESIGN

Aluminium

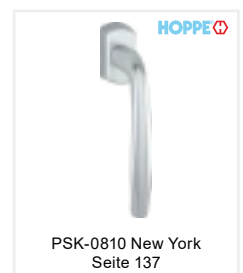
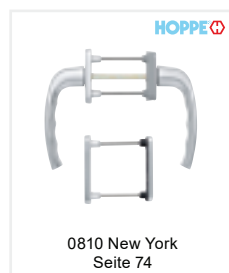
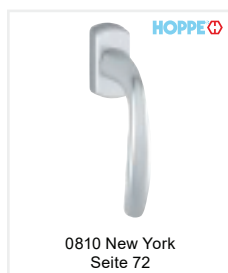
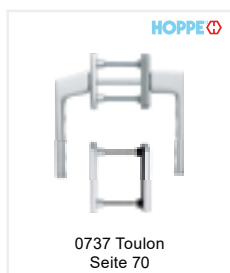
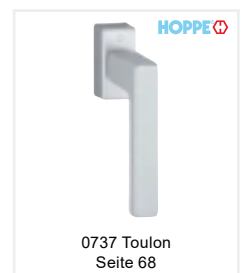
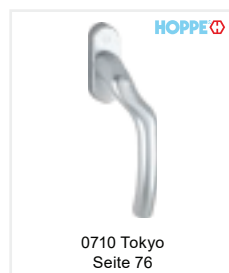
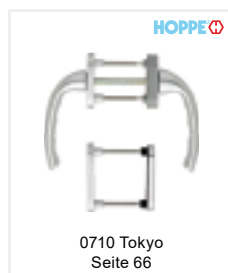
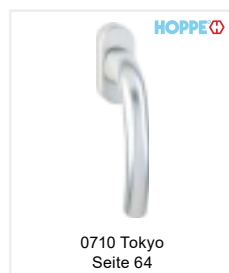
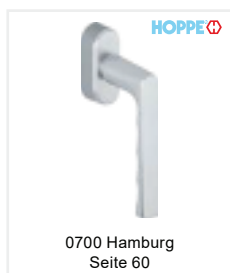
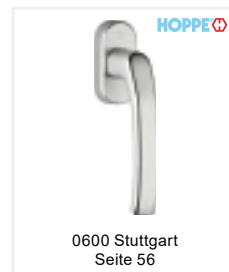
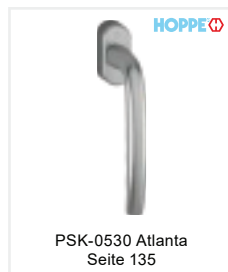
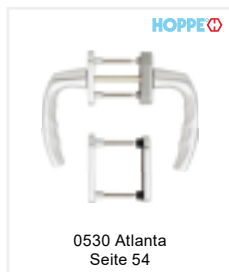
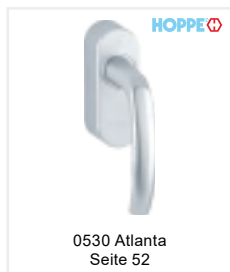
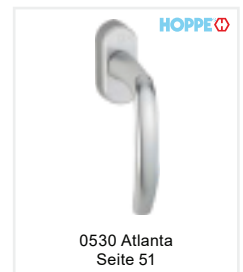
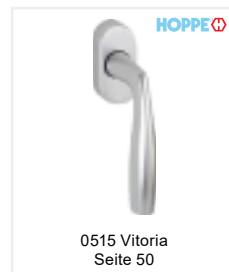
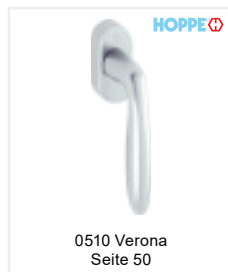
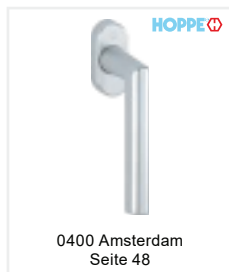
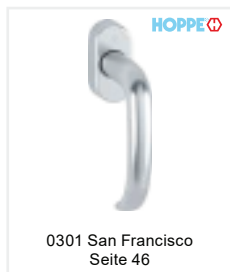
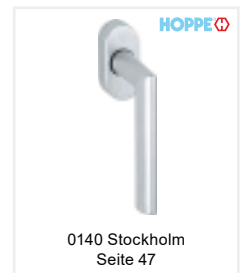
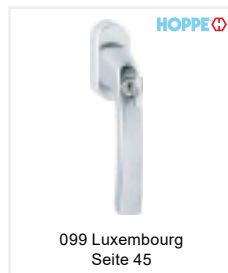
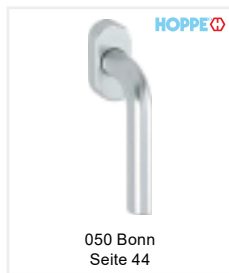
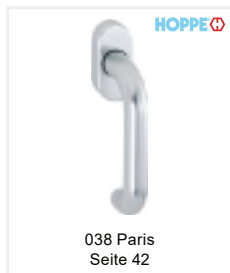
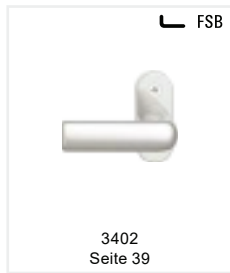

INHALTSVERZEICHNIS DESIGN

Aluminium

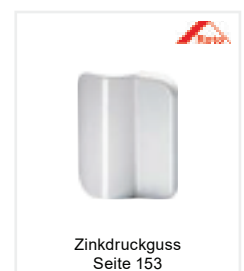
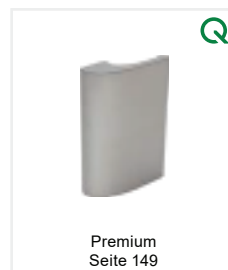
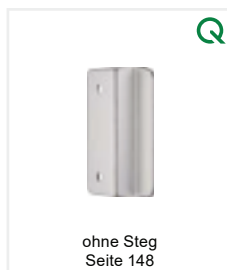
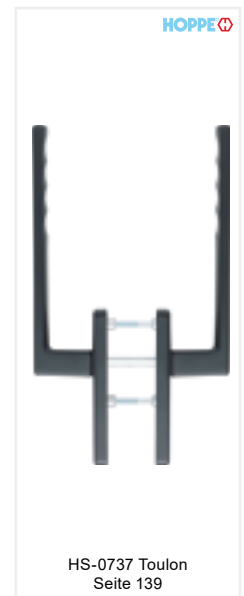
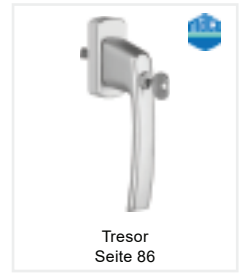
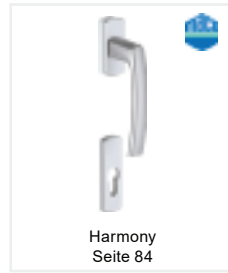
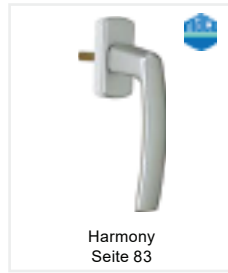
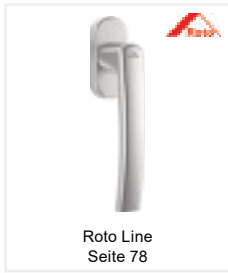

INHALTSVERZEICHNIS DESIGN

Edelstahl

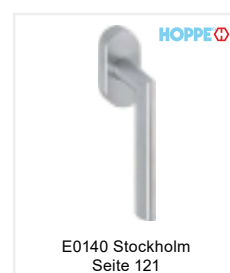
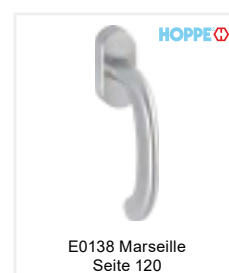
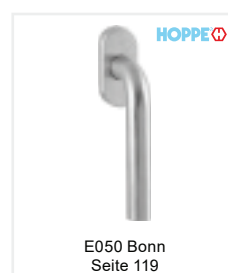
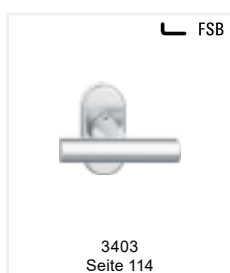
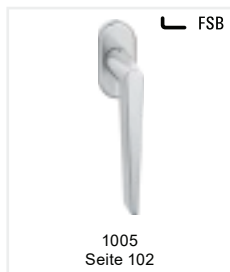
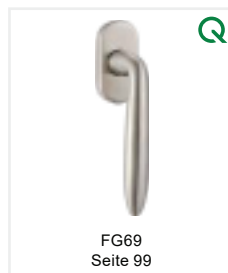
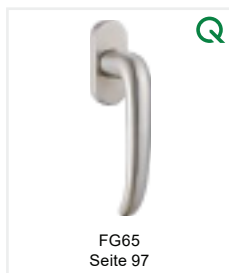
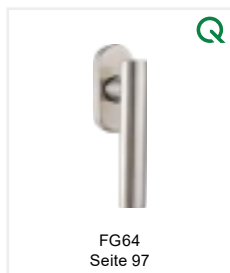
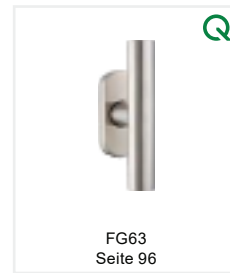
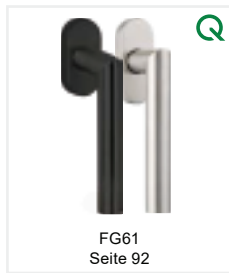

INHALTSVERZEICHNIS DESIGN

Edelstahl und Messing

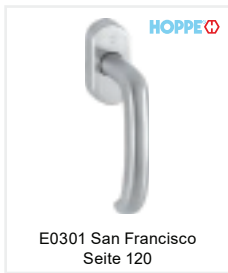

E0301 San Francisco
Seite 120

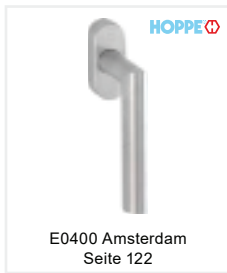

E0400 Amsterdam
Seite 122

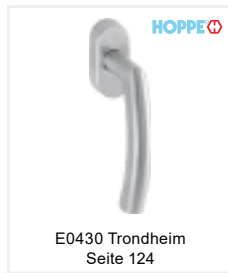

E0430 Trondheim
Seite 124

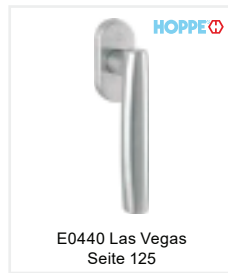

E0440 Las Vegas
Seite 125

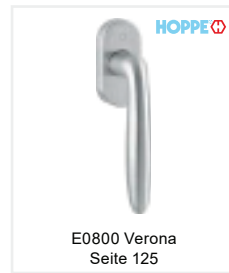

E0800 Verona
Seite 125

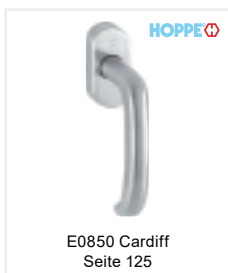

E0850 Cardiff
Seite 125

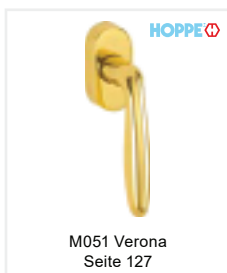

M051 Verona
Seite 127

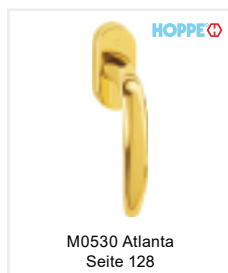

M0530 Atlanta
Seite 128

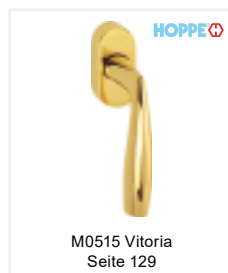

M0515 Vitoria
Seite 129

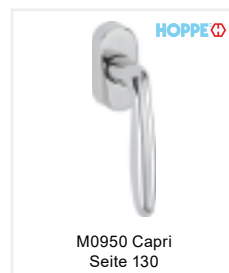

M0950 Capri
Seite 130



HSTG 61
Seite 140



HSTG 80
Seite 142



HS-E038F Paris
Seite 146



HS-E0400 Amsterdam
Seite 147



1016
Seite 144



1076
Seite 144



1146
Seite 144

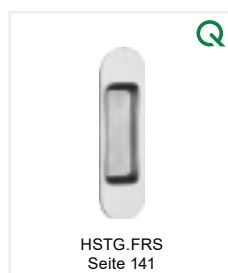

HSTG.FRS
Seite 141

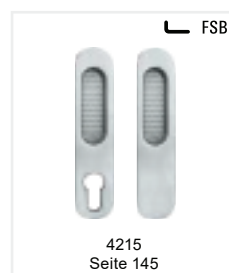

4215
Seite 145

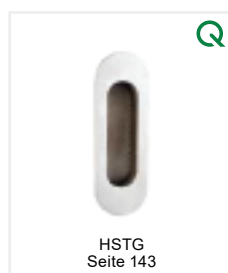

HSTG
Seite 143



4215
Seite 145

INHALTSVERZEICHNIS DESIGN

Kunststoff und Einzelteile

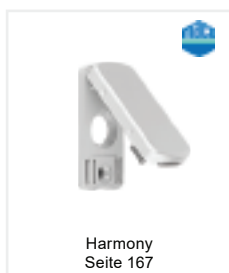
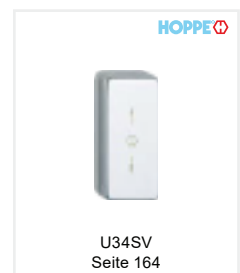
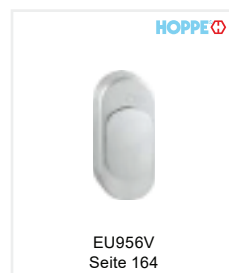
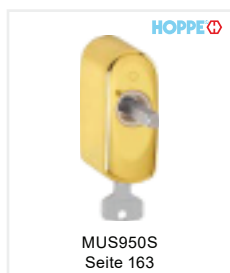
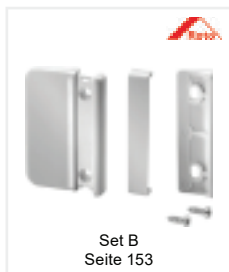
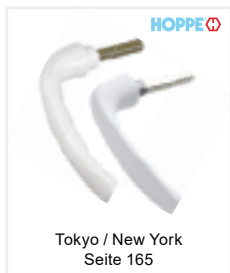
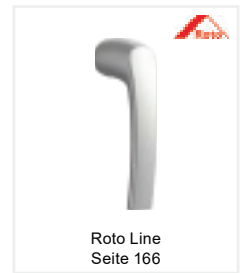
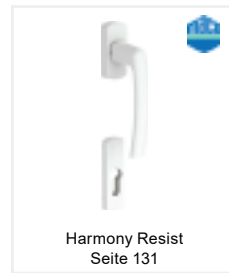
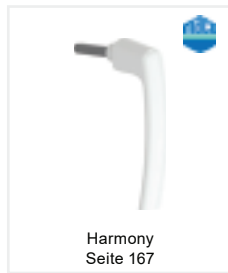
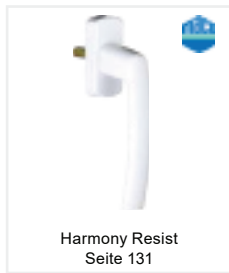

Die DIN EN 13126-3 für Fenstergriffe

Quelle: HOPPE Grundwissen 2019

Die Europäische Norm **DIN EN 13126** besteht aus 19 Teilen. Sie befasst sich mit Beschlägen für Fenster und Fenstertüren. Teil 3 dieser Normenreihe wurde komplett überarbeitet (Ausgabe Februar 2012). Er definiert über einen 9-stelligen Klassifizierungsschlüssel Anforderungen und Prüfverfahren für Betätigungsgriffe, insbesondere für Drehkipp-, Kippdreh- und Drehbeschläge.

An erster Stelle des Klassifizierungsschlüssels wurden, unter Berücksichtigung unterschiedlicher Qualitätsniveaus in Europa, zwei Gebrauchskategorien für Betätigungsgriffe eingeführt, wobei die höherwertige Klasse 2 die bekannten und bewährten Produkteigenschaften bisheriger RAL-Fenstergriffe widerspiegelt. Daneben definiert er an siebter Stelle 3 Klassen für die Schutzwirkung abschließbarer Fenstergriffe. Sie wurden passend zu den Anforderungen der Europäischen Norm für Einbruchhemmung DIN EN 1627 gestaltet.

Der Klassifizierungsschlüssel in DIN EN 13126-3:2012-02:

1	2	3	4	5	6	7	8	9
Gebrauchskategorie	Dauerfunktion	Maße	Feuerbeständigkeit	Gebrauchssicherheit	Korrosionsbeständigkeit	Schutzwirkung	Anwendung	Prüfgröße

Bedeutung der Ziffern innerhalb des Klassifizierungsschlüssels:

Klassifizierungsschlüssel	Bedeutung der Klassen																																								
1. Stelle: Gebrauchskategorie	<p>Klasse 1</p> <table border="1"> <tr> <td>Rastdrehmomente vor und nach der Dauerfunktionsprüfung</td> <td>Zwischenlauf $M_0 \leq 1,4 \text{ Nm}$</td> <td>Ausrastrmoment $M_a \leq 6,0 \text{ Nm}$</td> <td>Differenzwert $M_d \geq 0,4 \text{ Nm}$</td> </tr> <tr> <td>freies Spiel rechtwinklig und parallel zur Befestigungsebene</td> <td colspan="3">$\Delta \leq 6 \text{ mm}$</td> </tr> <tr> <td>Torsionsfestigkeit 200 N/85mm/30s</td> <td colspan="3">zulässige Verformung $\Delta \leq 5 \text{ mm}$</td> </tr> <tr> <td>Zugfestigkeit der Stiftverbindung</td> <td colspan="3">$F \geq 100 \text{ N}$</td> </tr> <tr> <td>Zugfestigkeit außermittig</td> <td colspan="3">$F = 600 \text{ N}$</td> </tr> </table> <p>Klasse 2</p> <table border="1"> <tr> <td>Rastdrehmomente vor und nach der Dauerfunktionsprüfung</td> <td>Zwischenlauf $M_0 \leq 0,8 \text{ Nm}$</td> <td>Ausrastrmoment $M_a \leq 4,0 \text{ Nm}$</td> <td>Differenzwert $M_d \geq 0,8 \text{ Nm}$</td> </tr> <tr> <td>freies Spiel rechtwinklig und parallel zur Befestigungsebene</td> <td colspan="3">$\Delta \leq 4 \text{ mm}$</td> </tr> <tr> <td>Torsionsfestigkeit 200 N/85mm/30s</td> <td colspan="3">zulässige Verformung $\Delta \leq 2 \text{ mm}$</td> </tr> <tr> <td>Zugfestigkeit der Stiftverbindung</td> <td colspan="3">$F \geq 100 \text{ N}$</td> </tr> <tr> <td>Zugfestigkeit außermittig</td> <td colspan="3">$F = 1.200 \text{ N}$</td> </tr> </table>	Rastdrehmomente vor und nach der Dauerfunktionsprüfung	Zwischenlauf $M_0 \leq 1,4 \text{ Nm}$	Ausrastrmoment $M_a \leq 6,0 \text{ Nm}$	Differenzwert $M_d \geq 0,4 \text{ Nm}$	freies Spiel rechtwinklig und parallel zur Befestigungsebene	$\Delta \leq 6 \text{ mm}$			Torsionsfestigkeit 200 N/85mm/30s	zulässige Verformung $\Delta \leq 5 \text{ mm}$			Zugfestigkeit der Stiftverbindung	$F \geq 100 \text{ N}$			Zugfestigkeit außermittig	$F = 600 \text{ N}$			Rastdrehmomente vor und nach der Dauerfunktionsprüfung	Zwischenlauf $M_0 \leq 0,8 \text{ Nm}$	Ausrastrmoment $M_a \leq 4,0 \text{ Nm}$	Differenzwert $M_d \geq 0,8 \text{ Nm}$	freies Spiel rechtwinklig und parallel zur Befestigungsebene	$\Delta \leq 4 \text{ mm}$			Torsionsfestigkeit 200 N/85mm/30s	zulässige Verformung $\Delta \leq 2 \text{ mm}$			Zugfestigkeit der Stiftverbindung	$F \geq 100 \text{ N}$			Zugfestigkeit außermittig	$F = 1.200 \text{ N}$		
Rastdrehmomente vor und nach der Dauerfunktionsprüfung	Zwischenlauf $M_0 \leq 1,4 \text{ Nm}$	Ausrastrmoment $M_a \leq 6,0 \text{ Nm}$	Differenzwert $M_d \geq 0,4 \text{ Nm}$																																						
freies Spiel rechtwinklig und parallel zur Befestigungsebene	$\Delta \leq 6 \text{ mm}$																																								
Torsionsfestigkeit 200 N/85mm/30s	zulässige Verformung $\Delta \leq 5 \text{ mm}$																																								
Zugfestigkeit der Stiftverbindung	$F \geq 100 \text{ N}$																																								
Zugfestigkeit außermittig	$F = 600 \text{ N}$																																								
Rastdrehmomente vor und nach der Dauerfunktionsprüfung	Zwischenlauf $M_0 \leq 0,8 \text{ Nm}$	Ausrastrmoment $M_a \leq 4,0 \text{ Nm}$	Differenzwert $M_d \geq 0,8 \text{ Nm}$																																						
freies Spiel rechtwinklig und parallel zur Befestigungsebene	$\Delta \leq 4 \text{ mm}$																																								
Torsionsfestigkeit 200 N/85mm/30s	zulässige Verformung $\Delta \leq 2 \text{ mm}$																																								
Zugfestigkeit der Stiftverbindung	$F \geq 100 \text{ N}$																																								
Zugfestigkeit außermittig	$F = 1.200 \text{ N}$																																								
2. Stelle: Dauerhaftigkeit	<table border="0"> <tr> <td>Klasse 3/90 = 10.000 Drehzyklen</td> <td>Klasse 3/180 = 10.000 Drehkippzyklen</td> </tr> <tr> <td>Klasse 4/90 = 15.000 Drehzyklen</td> <td>Klasse 4/180 = 15.000 Drehkippzyklen</td> </tr> <tr> <td>Klasse 5/90 = 25.000 Drehzyklen</td> <td>Klasse 5/180 = 25.000 Drehkippzyklen</td> </tr> </table>	Klasse 3/90 = 10.000 Drehzyklen	Klasse 3/180 = 10.000 Drehkippzyklen	Klasse 4/90 = 15.000 Drehzyklen	Klasse 4/180 = 15.000 Drehkippzyklen	Klasse 5/90 = 25.000 Drehzyklen	Klasse 5/180 = 25.000 Drehkippzyklen																																		
Klasse 3/90 = 10.000 Drehzyklen	Klasse 3/180 = 10.000 Drehkippzyklen																																								
Klasse 4/90 = 15.000 Drehzyklen	Klasse 4/180 = 15.000 Drehkippzyklen																																								
Klasse 5/90 = 25.000 Drehzyklen	Klasse 5/180 = 25.000 Drehkippzyklen																																								
3. Stelle: Maße	keine Anforderung entsprechend dem Hauptteil EN 13126-1																																								
4. Stelle: Feuerbeständigkeit	keine Anforderung entsprechend dem Hauptteil EN 13126-1																																								
5. Stelle: Gebrauchssicherheit	1 (nur so vorgesehen)																																								
6. Stelle: Korrosionsbeständigkeit	mindestens Klasse 2 der EN 1670 (entspricht 48 h im neutralen Salzsprühnebeltest), entsprechend dem Hauptteil EN 13126-1																																								
7. Stelle: Schutzwirkung	<table border="0"> <tr> <td>Klasse 0 = keine Schutzwirkung</td> <td>Erweiterung 0: kein Schließmechanismus</td> </tr> <tr> <td>Klasse 1 = 35 Nm gegen Abdrehen und Abreißen</td> <td>Erweiterung 1: Riegelmechanismus</td> </tr> <tr> <td>Klasse 2 = 100 Nm* gegen Abdrehen und Abreißen</td> <td>Erweiterung 2: Schließmechanismus mit ≤ 99 Schließvarianten</td> </tr> <tr> <td>Klasse 3 = 200 Nm** gegen Abdrehen und Abreißen</td> <td>Erweiterung 3: Schließmechanismus mit ≥ 100 Schließvarianten</td> </tr> </table> <p>* Alternativ Bruchdrehmoment $\geq 40 \text{ Nm}$ mit voller Blockierfunktion ** Alternativ Bruchdrehmoment $\geq 50 \text{ Nm}$ mit voller Blockierfunktion</p>	Klasse 0 = keine Schutzwirkung	Erweiterung 0: kein Schließmechanismus	Klasse 1 = 35 Nm gegen Abdrehen und Abreißen	Erweiterung 1: Riegelmechanismus	Klasse 2 = 100 Nm* gegen Abdrehen und Abreißen	Erweiterung 2: Schließmechanismus mit ≤ 99 Schließvarianten	Klasse 3 = 200 Nm** gegen Abdrehen und Abreißen	Erweiterung 3: Schließmechanismus mit ≥ 100 Schließvarianten																																
Klasse 0 = keine Schutzwirkung	Erweiterung 0: kein Schließmechanismus																																								
Klasse 1 = 35 Nm gegen Abdrehen und Abreißen	Erweiterung 1: Riegelmechanismus																																								
Klasse 2 = 100 Nm* gegen Abdrehen und Abreißen	Erweiterung 2: Schließmechanismus mit ≤ 99 Schließvarianten																																								
Klasse 3 = 200 Nm** gegen Abdrehen und Abreißen	Erweiterung 3: Schließmechanismus mit ≥ 100 Schließvarianten																																								
8. Stelle: Anwendung	Angewandeter Teil dieser Europäischen Norm: Klasse 3 N = ohne Rastfunktion 1: Fenstergriff C = mit Rastfunktion 2: Getriebegriff																																								
9. Stelle: Prüfgröße	keine Anforderung																																								

Beispiel:

Gebrauchskategorie	Dauerfunktion	Maße	Feuerbeständigkeit	Gebrauchssicherheit	Korrosionsbeständigkeit	Schutzwirkung	Anwendung	Prüfgröße
2	3/180	-	0	1	2	3/3	3/C1	-

Die Güte-Richtlinie RAL-GZ 607/9

Quelle: HOPPE Grundwissen 2019

An die Maße der Fenstergriffe stellt die Europäische Norm keine Anforderungen. Diese sind in der **DIN 18267** festgelegt (z. B. Vierkantstift 7 mm, Stichmaß der Verschraubung 43 mm). Die überarbeitete DIN EN 13126-3 bildet auch die Grundlage für die neugefasste Güte-Richtlinie **RAL-GZ 607/9** (Ausgabe September 2012). Als Mindestanforderung müssen Fenstergriffe der Klasse 2 in der Gebrauchskategorie und abschließbare Fenstergriffe der Klasse 2 oder 3 der Schutzwirkung entsprechen. Daneben nimmt die RAL-GZ 607/9 folgende Unterteilung vor:

RAL – Mindestanforderungen nach DIN EN 13126-3:

Fenstergriffe mit RAL-fähiger Rastung, mind. 10.000 Drehkippsyklen, mind. 48 h Korrosionsbeständigkeit im Salzsprühnebeltest.

Gebrauchskategorie	Dauerfunktion	Maße	Feuerbeständigkeit	Gebrauchssicherheit	Korrosionsbeständigkeit	Schutzwirkung	Anwendung	Prüfgröße
2	3/180	-	0	1	2	0/0	C1	-

RAL100 – Mindestklassifizierung nach DIN EN 13126-3:

Abschließbarer oder riegelbarer Fenstergriff mit RAL-fähiger Rastung, min. 10.000 Drehkippsyklen, mind. 48 h Korrosionsbeständigkeit im Salzsprühnebeltest, 100 Nm Widerstand gegen Abdrehen und Abreißen, Riegelmechanismus oder Schließmechanismus mit mind. 100 möglichen Schließvariationen.

Gebrauchskategorie	Dauerfunktion	Maße	Feuerbeständigkeit	Gebrauchssicherheit	Korrosionsbeständigkeit	Schutzwirkung	Anwendung	Prüfgröße
2	3/180	-	0	1	2	2/1*	C1	-
2	3/180	-	0	1	2	2/3**	C1	-

* Riegelmechanismus ** Schließmechanismus

RAL200 – Mindestklassifizierung nach DIN EN 13126-3:

Abschließbarer oder riegelbarer Fenstergriff mit RAL-fähiger Rastung, mind. 10.000 Drehkippsyklen, mind. 48 h Korrosionsbeständigkeit im Salzsprühnebeltest, 200 Nm Widerstand gegen Abdrehen und Abreißen, Riegelmechanismus oder Schließmechanismus mit mind. 100 möglichen Schließvariationen.

Gebrauchskategorie	Dauerfunktion	Maße	Feuerbeständigkeit	Gebrauchssicherheit	Korrosionsbeständigkeit	Schutzwirkung	Anwendung	Prüfgröße
2	3/180	-	0	1	2	3/1*	C1	-
2	3/180	-	0	1	2	3/3**	C1	-

* Riegelmechanismus ** Schließmechanismus

Voraussetzung zur Erlangung des RAL-Gütezeichens ist neben der Erfüllung festgelegter Mindestanforderungen nach DIN EN 13126-3 die ständige Eigen- und Fremd-Überwachung durch ein anerkanntes Prüfinstitut. Dadurch wird ein gleichbleibend hohes Qualitätsniveau der Produkte sichergestellt.

Zuordnung der Stiftlängen

Vierkantstiftlänge L:

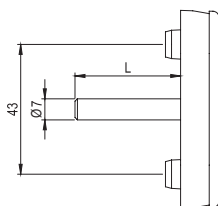

Ermittlung der benötigten Stiftlängen				
Überschlag	18	18	16	24
Achsmaß	9	13	13	13
6 mm-Maß bis Getriebeende	6	6	6	6
Summe	33	37	35	43
ergibt Stiftlänge	32	37	32	43

L = 32 mm					L = 37 mm					L = 43 mm					
30	31	32	33	34	35	36	37	38	39	40	41	42	43	44	45

vorstehende Stiftlängen in mm

Die 6 mm ergeben sich von der Mitte des Getriebes bis zum Ende des Getriebes. Das ist das maximale Maß bei Verwendung eines Anbohrschutzes. Dabei steht der Stift 2 mm über dem Nussende. Ergibt sich 35 mm rechnerisch und der Stift 32 mm kommt zum Einsatz, steht der Stift 1 mm in der Nuss zurück und hat somit noch 7 mm Eingriff.

FENSTERGRIFFE UND BALKONTÜRGARNITUREN

aus Aluminium von greenteQ

greenteQ Fenstergriff FG10.45°.AL mit 45°-Rastung - inkl. Schrauben

greenteQ Fenstergriff FG10.AL aus Aluminium mit 45°-Rastung und verdeckter Verschraubung.

Technische Daten:

- Rastung: 45°
- Vierkantstift: 7 mm
- Nockendurchmesser: 10 mm
- Schrauben: inkl. 2 Stück M5 mit Suchspitze

Zubehör: Nocken-Aufsteckring 10/12 mm VBH 3974140000

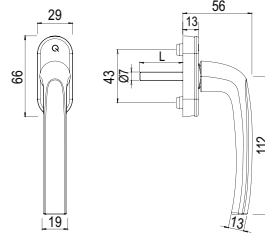

Farbbezeichnung	Stiftlänge 32 mm inkl. 2 x M5x40	Stiftlänge 37 mm inkl. 2 x M5x45	Stiftlänge 43 mm inkl. 2 x M5x55
silberfarbig F1	3944050100	3944100100	3944150100
bronzefarbig F4	3944050400	3944100400	3944150400
braun F8077	3944058077	3944108077	3944158077
silberfarbig dunkel F9	3944050900	3944100900	3944150900
weiß F9016	3944059016	3944109016	3944159016

greenteQ Fenstergriff FG10.AL - inkl. Schrauben

greenteQ Fenstergriff FG10.AL aus Aluminium mit 90°-Rastung und verdeckter Verschraubung.

Technische Daten:

- Rastung: 90°
- Vierkantstift: 7 mm
- Nockendurchmesser: 10 mm
- Schrauben: inkl. 2 Stück M5 mit Suchspitze

Zubehör: Nocken-Aufsteckring 10/12 mm VBH 3974140000

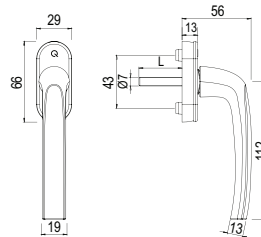

Farbbezeichnung	Stiftlänge 32 mm inkl. 2 x M5x40	Stiftlänge 37 mm inkl. 2 x M5x45	Stiftlänge 43 mm inkl. 2 x M5x55
silberfarbig F1	3944040100	3944090100	3944140100
bronzefarbig F4	3944040400	3944090400	3944140400
braun F8077	3944048077	3944098077	3944148077
silberfarbig dunkel F9	3944040900	3944090900	3944140900
weiß F9016	3944049016	3944099016	3944149016

greenteQ Fenstergriff mit Druckknopf FG10.45°.DK.AL - inkl. Schrauben

greenteQ Fenstergriff FG10.45° DK.AL aus Aluminium mit 45°-Rastung; Druckknopf für mehr Sicherheit; verdeckte Verschraubung.

Technische Daten:

- Rastung: 45°
- Vierkantstift: 7 mm
- Nockendurchmesser: 10 mm
- Schrauben: inkl. 2 Stück M5 mit Suchspitze

Zubehör: Nocken-Aufsteckring 10/12 mm VBH 3974140000

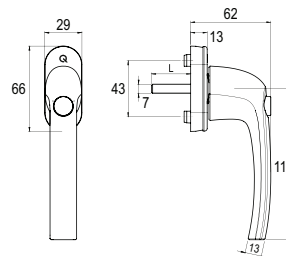

Farbbezeichnung	Stiftlänge 32 mm inkl. 2 x M5x40	Stiftlänge 37 mm inkl. 2 x M5x45	Stiftlänge 43 mm inkl. 2 x M5x55
silberfarbig F1	3966240100	3966250100	3966260100
bronzefarbig F4	3966240400	3966250400	3966260400
braun F8077	-	3966258077	3966268077
silberfarbig dunkel F9	3966240900	3966250900	3966260900
weiß F9016	3966249016	3966259016	3966269016

FENSTERGRIFFE UND BALKONTÜRGARNITUREN aus Aluminium von greenteQ

greenteQ Fenstergriff FG10.S.AL abschließbar - inkl. Schrauben

greenteQ Fenstergriff FG10.S.AL aus Aluminium, abschließbar mit Druckzylinder und Wendeschlüssel; 90°-Rastung; verdeckte Verschraubung; inklusive Schrauben sowie 1 Schlüssel gleichschließend.

Technische Daten:

- Rastung: 90°
- Vierkantstift: 7 mm
- Nockendurchmesser: 10 mm
- Schrauben: inkl. 2 Stück M5 mit Suchspitze

Zubehör:

- Nocken-Aufsteckring 10/12 mm VBH 3974140000
- Ersatzschlüssel VBH 3940410001

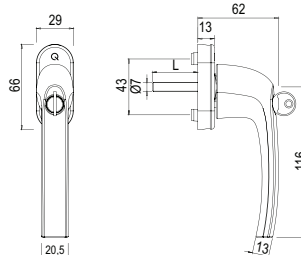

Farbbezeichnung	Stiftlänge 32 mm inkl. 2 x M5x40	Stiftlänge 37 mm inkl. 2 x M5x45	Stiftlänge 43 mm inkl. 2 x M5x55
silberfarbig F1	3944060100	3944110100	3944160100
bronzefarbig F4	3944060400	3944110400	3944160400
braun F8077	3944068077	3944118077	3944168077
silberfarbig dunkel F9	3944060900	3944110900	3944160900
weiß F9016	3944069016	3944119016	3944169016

greenteQ Fenstergriff FG10.TBT1.AL abschließbar - inkl. Schrauben

greenteQ Fenstergriff FG10.TBT1.AL aus Aluminium, abschließbar mit Drehzylinder, Wendeschlüssel und TBT1 (Kippen vor Drehen-Funktion); 90°-Rastung; verdeckte Verschraubung; inklusive 1 Schlüssel.

Technische Daten:

- Rastung: 90°
- Vierkantstift: 7 mm
- Nockendurchmesser: 10 mm
- Schrauben: inkl. 2 Stück M5 mit Suchspitze

Zubehör:

- Nocken-Aufsteckring 10/12 mm VBH 3974140000
- Ersatzschlüssel VBH 3940410002

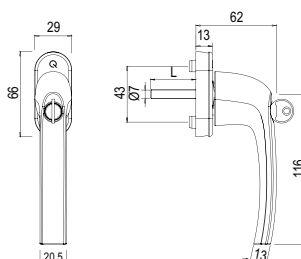

Farbbezeichnung	Stiftlänge 32 mm inkl. 2 x M5x40	Stiftlänge 37 mm inkl. 2 x M5x45	Stiftlänge 43 mm inkl. 2 x M5x55
silberfarbig F1	3944080100	3944130100	3944180100
silberfarbig dunkel F9	-	3944130900	-
weiß F9016	3944089016	3944139016	3944189016

TBT-Funktion: Die Bezeichnung TBT (Tilt Before Turn = Kippen vor Drehen) bezeichnet die Öffnungsfolge des Fensters: Verschlussstellung (0°), Kippstellung (90°) und Öffnungsstellung (180°). **Zu beachten:** Die TBT-Funktion ist nur dann gewährleistet, wenn ein entsprechender, für diese Funktion vorgesehener Dreh-/Kipp-Beschlag eingesetzt wird.

TBT1-Funktion: Zum Kippen des Fensters (Fenstergriff in waagrechter 90°-Position) muss der Schließzylinder nicht entriegelt werden. Um den Fenstergriff in Öffnungsstellung (senkrechte Position 180° nach oben) zu drehen, muss zuerst der Schließzylinder entriegelt werden. Dadurch sind TBT-Fenster gegen ungewolltes Öffnen von innen, z.B. durch Kinder, gesichert.

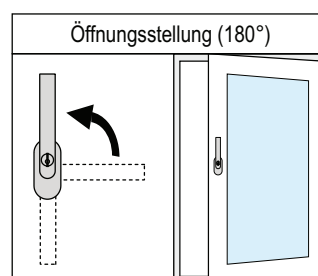
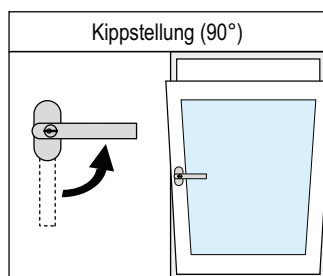
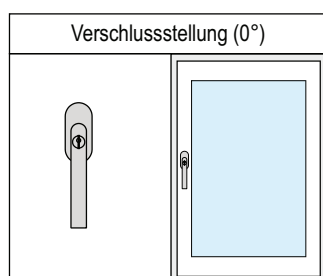

FENSTERGRIFFE UND BALKONTÜRGARNITUREN

aus Aluminium von greenteQ

greenteQ Fenstergriff FG10.S100.AL abschließbar 100 Nm - inkl. Schrauben

greenteQ Fenstergriff FG10.S100.AL aus Aluminium;
geprüft nach **RAL-GZ 607/9, RAL100**;
zertifiziert nach **DIN EN 1627-1630 RC1-6**;
abschließbar mit Druckzylinder; 90°-Rastung; verdeckte
Verschraubung; inklusive Schrauben sowie 1 Schlüssel
gleichschließend.

Technische Daten:

- Rastung: 90°
- Vierkantstift: 7 mm
- Nockendurchmesser: 10 mm
- Schrauben: inkl. 2 Stück M5 mit Suchspitze

Zubehör:

- Nocken-Aufsteckring 10/12 mm VBH 3974140000
- Ersatzschlüssel VBH 3940410002

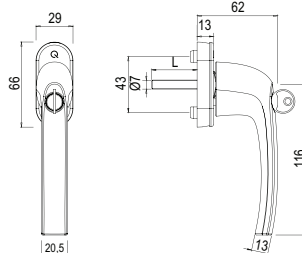

Farbbezeichnung	Stiftlänge 32 mm inkl. 2 x M5x40	Stiftlänge 37 mm inkl. 2 x M5x45	Stiftlänge 43 mm inkl. 2 x M5x55
silberfarbig F1	3944070100	3944120100	3944170100
bronzefarbig F4	3944070400	3944120400	-
braun F8077	3944078077	3944128077	-
silberfarbig dunkel F9	3944070900	3944120900	3944170900
weiß F9016	3944079016	3944129016	3944179016

greenteQ Fenstergriff FG31.AL - inkl. Schrauben

greenteQ Fenstergriff FG31.AL aus Aluminium mit 90°-Rastung
und verdeckter Verschraubung für nach innen öffnende Fenster.

Technische Daten:

- Rastung: 90°
- Vierkantstift: 7 x 37 mm vorstehend
- Nockendurchmesser: 10 mm
- Schrauben: inkl. 2 Stück M5 x 45 mm

Zubehör: Nocken-Aufsteckring 10/12 mm VBH 3974140000

Farbbezeichnung	Stiftlänge 7 x 37 mm inkl. 2 x M5x45
silberfarbig F1	2172769241
silberfarbig dunkel F9	2172769242
weiß F9016	2172769243

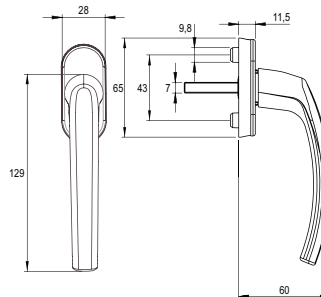

FENSTERGRIFFE UND BALKONTÜRGARNITUREN

aus Aluminium von greenteQ

greenteQ Balkontürset BTG10.GR.GR.AL

greenteQ Balkontürset BTG10.GR.GR.AL; verdeckte Verschraubung; Aluminium in verschiedenen Eloxierungen oder Farbbeschichtungen; inklusive Schrauben.

Technische Daten:

- Rastung: -
- Vierkantstift: 7 mm
- Nockendurchmesser: 10 mm
- inklusive Schrauben M5
- Türstärke: 63 - 73 mm

Zubehör:

- Türstärke 63-73 mm VBH 2172764253
- Türstärke 74-83 mm VBH 2172764254
- Türstärke 84-93 mm VBH 2172764255
- Nocken-Aufsteckring 10/12 mm VBH 3974140000

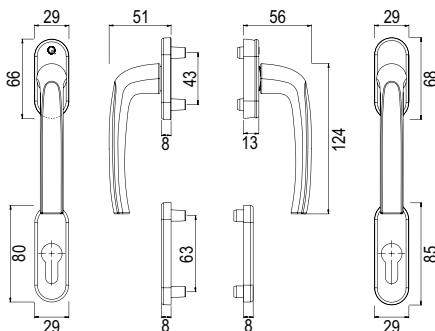

Oberfläche	Türstärke 63-73 mm
silberfarbig F1	2172764448
bronzefarbig F4	2172764449
braun 8077	2172764451
silberfarbig dunkel F9	2172764450
weiß 9016	2172764452

greenteQ Balkontürset BTG10.Rollladen.AL

greenteQ Balkontürset BTG10.Rollladen.AL; verdeckte Verschraubung; Aluminium in verschiedenen Eloxierungen oder Farbbeschichtungen; inklusive Schrauben.

Technische Daten:

- Rastung: -
- Vierkantstift: 7 mm
- Nockendurchmesser: 10 mm
- inklusive Schrauben M5
- Türstärke: 63 - 73 mm

Zubehör:

- Türstärke 63-73 mm VBH 2172764256
- Türstärke 74-83 mm VBH 2172764257
- Türstärke 84-93 mm VBH 2172764258
- Nocken-Aufsteckring 10/12 mm VBH 3974140000

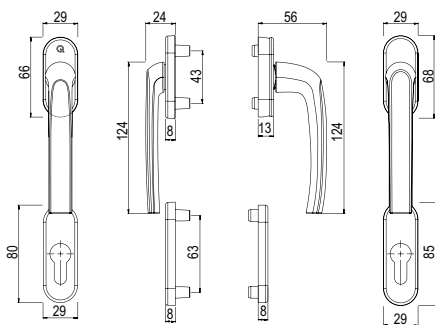

Oberfläche	Türstärke 63 - 73 mm
silberfarbig F1	2172764453
bronzefarbig F4	2172764454
braun 8077	2172764456
silberfarbig dunkel F9	2172764455
weiß 9016	2172764457

FENSTERGRIFFE UND BALKONTÜRGARNITUREN

aus Aluminium von greenteQ

greenteQ Balkontür-Halbgarnitur Außenseite BTHG10.GR-A.AL

greenteQ Balkontür-Halbgarnitur BTHG10.GR-A.AL für die Außenseite; verdeckte Verschraubung, Aluminium in verschiedenen Eloxierungen oder Farbbeschichtungen; ohne Schrauben.

Technische Daten:

- Rastung: -
- Vierkantstift: für 7 mm
- Nockendurchmesser: 10 mm
- für Schrauben M5

Zubehör: Nocken-Aufsteckring 10/12 mm VBH 3974140000

Oberfläche	VBH Artikel-Nr.
silberfarbig F1	2172764238
bronzefarbig F4	2172764239
braun 8077	2172764242
silberfarbig dunkel F9	2172764240
weiß 9016	2172764241

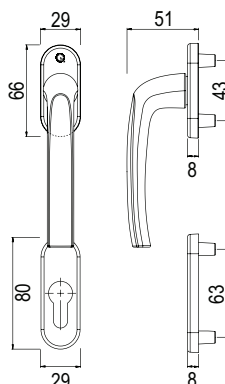

greenteQ Balkontür-Halbgarnitur Außenseite BTHG10.RR-A.AL flacher Griff

greenteQ Balkontür-Halbgarnitur BTHG10.RR-A.AL mit flachem Griff für die Außenseite; verdeckte Verschraubung, Aluminium in verschiedenen Eloxierungen oder Farbbeschichtungen; ohne Schrauben.

Technische Daten:

- Rastung: -
- Vierkantstift: für 7 mm
- Nockendurchmesser: 10 mm
- für Schrauben M5

Zubehör: Nocken-Aufsteckring 10/12 mm VBH 3974140000

Oberfläche	VBH Artikel-Nr.
silberfarbig F1	2172764248
bronzefarbig F4	2172764249
braun 8077	2172764252
silberfarbig dunkel F9	2172764250
weiß 9016	2172764251

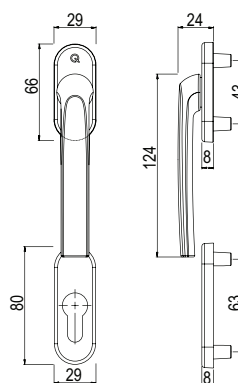

greenteQ Balkontür-Halbgarnitur Innenseite BTHG10.GR-I.AL

greenteQ Balkontür-Halbgarnitur BTHG10.GR-I.AL für die Innenseite; verdeckte Verschraubung, Aluminium in verschiedenen Eloxierungen oder Farbbeschichtungen; ohne Schrauben.

Technische Daten:

- Rastung: 90°
- Rosette mit Kunststoff-Unterkonstruktion und Teil-Abdeckkappe
- Nockendurchmesser: 10 mm
- Vierkantstift: für 7 mm
- für Befestigungsset M5 mit Druckfeder

Zubehör: Nocken-Aufsteckring 10/12 mm VBH 3974140000

Oberfläche	VBH Artikel-Nr.
silberfarbig F1	2172764243
bronzefarbig F4	2172764244
braun 8077	2172764247
silberfarbig dunkel F9	2172764245
weiß 9016	2172764246

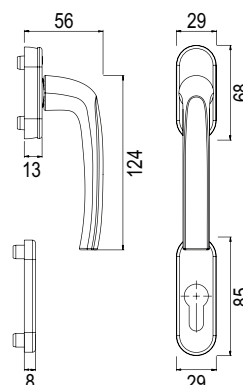

FENSTERGRIFFE UND BALKONTÜRGARNITUREN

aus Aluminium von greenteQ

greenteQ Fenstergriff FG60.AL - inkl. Schrauben

greenteQ Fenstergriff FG60.AL aus Aluminium; zertifiziert nach EN 13126-3: 25/180-0140/03/C1; mit 90°-Rastung; verdeckte Verschraubung; inklusive Schrauben.

Technische Daten:

- Rastung: 90°
- Vierkantstift: 7 mm
- Nockendurchmesser: 10 mm
- Schrauben: inkl. 2 Stück M5

Zubehör: Nocken-Aufsteckring 10/12 mm VBH 3974140000

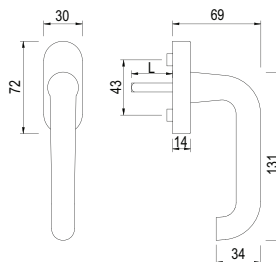

Farbbezeichnung	Stiftlänge 32 mm inkl. 2 x M5x40	Stiftlänge 37 mm inkl. 2 x M5x45	Stiftlänge 43 mm inkl. 2 x M5x50
silberfarbig F1	3949510100	3949520100	3949530100

greenteQ Fenstergriff FG60.S.AL abschließbar - inkl. Schrauben

greenteQ Fenstergriff FG60.S.AL aus Aluminium; abschließbar, mit Druckzylinder; 2 Schlüssel; mit 90°-Rastung; verdeckte Verschraubung; inklusive Schrauben.

Technische Daten:

- Rastung: 90°
- Vierkantstift: 7 mm
- Nockendurchmesser: 10 mm
- Schrauben: inkl. 2 Stück M5

Zubehör:

- Nocken-Aufsteckring 10/12 mm VBH 3974140000
- Ersatzschlüssel VBH 3940410003

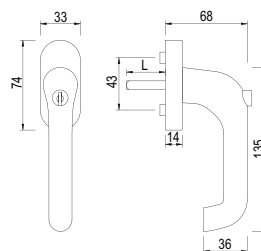

Farbbezeichnung	Stiftlänge 32 mm inkl. 2 x M5x45	Stiftlänge 37 mm inkl. 2 x M5x50	Stiftlänge 43 mm inkl. 2 x M5x55
silberfarbig F1	3949820100	3949830100	3949840100

greenteQ Fenstergriff FG61.AL - inkl. Schrauben

greenteQ Fenstergriff FG61.AL aus Aluminium; zertifiziert nach EN 13126-3: 25/180-0140/03/C1; mit 90°-Rastung; verdeckte Verschraubung; inklusive Schrauben.

Technische Daten:

- Rastung: 90°
- Vierkantstift: 7 mm
- Nockendurchmesser: 10 mm
- Schrauben: inkl. 2 Stück M5

Zubehör: Nocken-Aufsteckring 10/12 mm VBH 3974140000

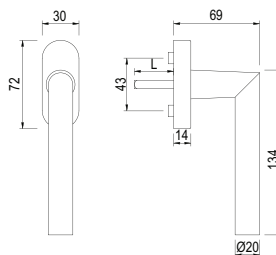

Farbbezeichnung	Stiftlänge 32 mm inkl. 2 x M5x40	Stiftlänge 37 mm inkl. 2 x M5x45	Stiftlänge 43 mm inkl. 2 x M5x50
silberfarbig F1	3949540100	3949550100	3949560100

FENSTERGRIFFE UND BALKONTÜRGARNITUREN

aus Aluminium von greenteQ

greenteQ Fenstergriff FG61.S.AL abschließbar - inkl. Schrauben

greenteQ Fenstergriff FG61.S.AL aus Aluminium; abschließbar, mit Druckzylinder; 2 Schlüssel; mit 90°-Rastung; verdeckte Verschraubung; inklusive Schrauben.

Technische Daten:

- Rastung: 90°
- Vierkantstift: 7 mm
- Nockendurchmesser: 10 mm
- Schrauben: inkl. 2 Stück M5

Zubehör:

- Nocken-Aufsteckring 10/12 mm VBH 3974140000
- Ersatzschlüssel VBH 3940410003

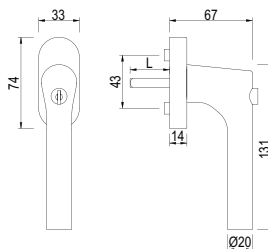

Farbbezeichnung	Stiftlänge 32 mm inkl. 2 x M5x45	Stiftlänge 37 mm inkl. 2 x M5x50	Stiftlänge 43 mm inkl. 2 x M5x55
silberfarbig F1	3949850100	3949860100	3949870100

greenteQ Fenstergriff FG62.AL - inkl. Schrauben

greenteQ Fenstergriff FG62.AL aus Aluminium; zertifiziert nach EN 13126-3: 25/180-0140/03/C1; mit 90°-Rastung; verdeckte Verschraubung; inklusive Schrauben.

Technische Daten:

- Rastung: 90°
- Vierkantstift: 7 mm
- Nockendurchmesser: 10 mm
- Schrauben: inkl. 2 Stück M5

Zubehör: Nocken-Aufsteckring 10/12 mm VBH 3974140000

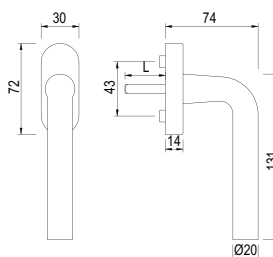

Farbbezeichnung	Stiftlänge 32 mm inkl. 2 x M5x40	Stiftlänge 37 mm inkl. 2 x M5x45	Stiftlänge 43 mm inkl. 2 x M5x50
silberfarbig F1	3949650100	3949660100	-

greenteQ Fenstergriff FG65.AL - inkl. Schrauben

greenteQ Fenstergriff FG65.AL aus Aluminium; zertifiziert nach EN 13126-3: 25/180-0140/03/C1; mit 90°-Rastung; verdeckte Verschraubung; inklusive Schrauben.

Technische Daten:

- Rastung: 90°
- Vierkantstift: 7 mm
- Nockendurchmesser: 10 mm
- Schrauben: inkl. 2 Stück M5

Zubehör: Nocken-Aufsteckring 10/12 mm VBH 3974140000

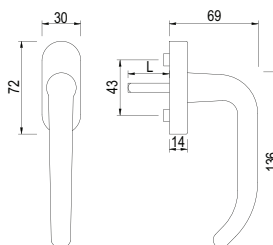

Farbbezeichnung	Stiftlänge 32 mm inkl. 2 x M5x40	Stiftlänge 37 mm inkl. 2 x M5x45	Stiftlänge 43 mm inkl. 2 x M5x50
silberfarbig F1	3949680100	3949690100	3949710100

FENSTERGRIFFE UND BALKONTÜRGARNITUREN

aus Aluminium von ABUS

ABUS ABSCHLIESSBARER FENSTERGRIFF MIT ALARM FG300A



Der abschließbare Fenstergriff ABUS FG300A verfügt über eine Alarmfunktion, die bereits beim Einbruchversuch reagiert. Mit einer Lautstärke von 110 dBA schlägt der Alarm Einbrecher so lautstark in die Flucht. Fehlalarme durch Wind oder Bälle, die gegen das Fenster schlagen, sind ausgeschlossen. Die Scharnierseite des Fensters sollten Sie zusätzlich absichern. Der FG300A dient darüber hinaus auch der Kindersicherheit. Denn mit dem abschließbaren Fenstergriff haben Eltern die Kontrolle darüber, welches Fenster Kinder öffnen können. Der abschließbare Fenstergriff lässt sich universell an Fenstern aus Aluminium, Holz oder Kunststoff einsetzen. Der Vierkantstift kann so eingestellt werden, dass er auf jedes Fenster passt – ärgerliche Fehlkäufe ausgeschlossen!

Technische Daten:

- Scharf- und Unscharfschaltung durch Betätigen des Druckzylinders
- Individuell einstellbarer, gesicherter Vierkantstift, 32-44 mm Länge
- Gleichschließend kombinierbar mit weiteren ABUS-Fenstersicherungen
- 110 dBA laut (+/- 2 dBA)
- Handelsübliche Alkaline-Batterien (AAA), austauschbar, Batterielaufzeit bis zu 2 Jahre
- Optional Glasbruchmelder verfügbar
- Nach DIN18267 Klasse 2
- 200 Nm Abdreh- und Abreißfestigkeit
- Inkl. zwei Schlüssel, Gleichschließung AL0145

Einsatz und Anwendung:

- Nachrüstartikel für den Bereich Dreh-Kipp-Fenster, Fenstertüren als Stand-Alone-Lösung
- Elektronische Überwachung von Fenstern und Fenstertüren
- Druckzylinderabfrage zur Scharf/Unscharfschaltung - Fenster können ohne Gefahr eines Fehlalarms geöffnet oder geschlossen werden
- Keine Auslösung des Alarms durch starken Wind, LKW, Ball etc.
- Auch als Kindersicherung geeignet

Bezeichnung	Oberfläche	VBH Artikel-Nr.
Fenstergriff FG300A	weiß	2172721206
	braun	2172716327
	silber	2172721194
Glasbruchmelder GBM7300	weiß	2172716152
	braun	2172716153

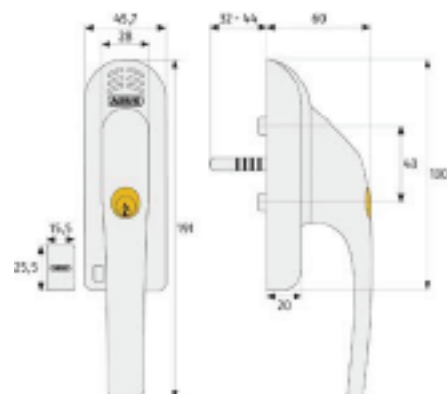

ABUS GLASBRUCHMELDER GBM7300

Der passive Glasbruchmelder ABUS GBM7300 wird zur Überwachung von Fenstern, Fenstertüren und Glasvitriren eingesetzt. Er ist eine ideale Ergänzung der ABUS Alarmanlagen sowie ABUS Fenstersicherungen mit Alarmfunktion, z.B. FOS550A, FO400A und FG300A. Der Glasbruchmelder arbeitet mit einem Piezoelement, welches auf die beim Glasbruch entstehenden Frequenzen abgestimmt ist. Eine Spannungsversorgung des Glasbruchmelders ist nicht erforderlich, daher ist dieser Melder optimal in Kombination mit Funkkontaktsendern geeignet. Der Einsatz ist auf den meisten Glasarten möglich, lediglich bei Strukturglas ist die Überwachung aufgrund der unebenen Oberfläche nicht gegeben und bei Einfachverglasungen können Fehlalarme auftreten. Der maximale Überwachungsradius beträgt bis zu zwei Meter. Mit dem beigefügten Kleber wird der Melder einfach und schnell auf die Glasscheibe geklebt.

Technische Daten:

- Öffnungsmelder – Bei Glasbruch wird der Schalter geöffnet und dadurch Alarm ausgelöst
- GBM arbeitet mit einem Piezoelement, welches auf die beim Glasbruch entstehenden Schwingungsfrequenzen abgestimmt ist
- Keine Spannungsversorgung erforderlich
- Max. Überwachungsradius: 200 cm
- Der GBM7300 ist u. A. geeignet für: FG300A, FO400A, FOS550A, FTS96E, Privest Funk-Öffnungsmelder FU9025, Sequest2way Funk-Öffnungsmelder FU8320, FU8321

Bezeichnung	Oberfläche	VBH Artikel-Nr.
Glasbruchmelder GBM7300	weiß	2172716152



Einsatz und Anwendung:

- Glasbruchmelder zur Überwachung von Fenstern, Fenstertüren, Glasvitriren usw. in Verbindung mit Einbruchmeldeanlagen
- Bei Einfachverglasung nicht zu verwenden

FENSTERGRIFFE UND BALKONTÜRGARNITUREN

aus Aluminium von ABUS

ABUS ABSCHLIESSBARER FENSTERGRIFF FG300



Der abschließbare Fenstergriff ABUS FG300 dient primär der Sicherheit von Kindern, bei bestimmten Einbruchmethoden auch als einbruchhemmendes Produkt zur Fenstersicherheit. Die Scharnierseite sollten Sie zusätzlich absichern. Speziell für Eltern ist ein abschließbarer Fenstergriff eine sinnvolle Sache. Denn so haben Sie die Kontrolle darüber, wo die Kinder die Fenster öffnen können. Verschlossen wird der Fenstergriff einfach über den Druckzylinder, zum Öffnen ist der Schlüssel notwendig. Der FG300 lässt sich universell an Fenstern aus Aluminium, Holz oder Kunststoff einsetzen. Der Vierkantstift kann so eingestellt werden, dass er auf jedes Fenster passt – ärgerliche Fehlkäufe ausgeschlossen! Der Fenstergriff nach DIN 18267 Klasse 2 ist auch für einbruchhemmende Fensterelemente geeignet.

200 Nm
DIN EN 18267 (K2) RC 145



Technische Daten:

- Individuell einstellbarer, gesicherter Vierkantstift, 32-44 mm Länge
- Vierkantstift 7 mm, Schraubenabstand 43 mm
- Nach DIN 18267 Klasse 2
- 200 Nm Abdreh- und Abreißfestigkeit
- Verschleißarme Vierfach-Kugelverrastung
- Inkl. zwei Schlüssel, Gleichschließung AL0145

Einsatz und Anwendung:

- Einsetzbar an handelsüblichen Fenstern anstelle des Fenstergriffs
- Auch als Kindersicherung geeignet
- Verschluss des Fenstergriffs über den Druckzylinder, Öffnen mit dem Schlüssel

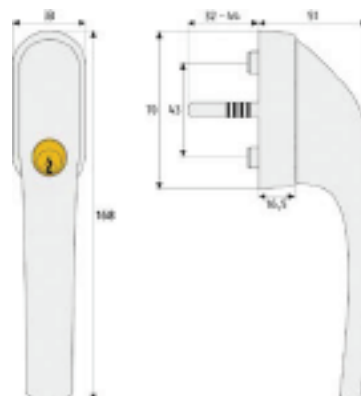

Bezeichnung	Oberfläche	VBH Artikel-Nr.
Fenstergriff FG300	weiß	2172712442
	braun	2172712441
	silber	2172719436

ABUS FENSTERGRIFF-SCHLOSS FO400N

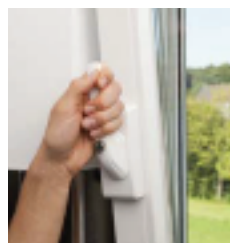

Das Fenstergriff-Schloss ABUS FO400N bietet eine abschließbare Fenstergriffsicherung mit integriertem Zusatzschloss für die doppelte Sicherheit: sorgloser Einbruchschutz und hilfreiche Kindersicherung. Als Ersatz des vorhandenen Fenstergriffs eignet sich FO400N für Fenster und Fenstertüren aus Aluminium, Holz oder Kunststoff zur Sicherung der Öffnungsseite – und ist dabei weiterhin so einfach zu bedienen wie ein herkömmlicher Fenstergriff. Die Scharnierseite des Fensters sollten Sie gesondert absichern. Die Montage des Schlosskastens inklusive Griffs erfolgt auf dem Fensterflügel, das Schließblech wird auf dem Rahmen angebracht. Die Konstruktion der Sicherung ist besonders schmal, daher lässt sich FO400N auch unter engen Einbauverhältnissen montieren. Durch den verstellbaren Riegel passt FO400N an nahezu jedes Fenster.

Technische Daten:

- VdS-anerkannt
- Verkallende Stahlriegel, universeller Einsatz durch verstellbaren Riegel
- Druckwiderstand über 1 Tonne
- 200 Nm Widerstand gegen Abdrehen und Abreißen
- Variable Dornmaßverstellung 30-37 mm
- Inkl. zwei Schlüssel, Gleichschließung AL0145

Einsatz und Anwendung:

- Stabiles Fenster-Zusatzschloss für nach innen öffnende Fenster anstelle des Fenstergriffs
- Verschluss der Sicherung und des Fensters über den Griff
- Totalverriegelung mittels Druckzylinder
- Öffnen mit dem Schlüssel nach Totalverriegelung
- DIN L und DIN R verwendbar

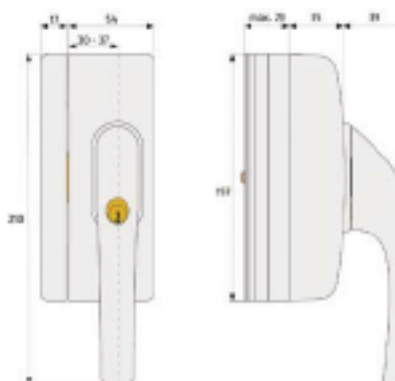

200 Nm
DIN EN 102-100 (K2) RC 145

Bezeichnung	Oberfläche	VBH Artikel-Nr.
Fenstergriff-Schloss FO400N	weiß	3411471000
	braun	3411470900
	silber	2172721711
Bohrschablone FO400N	-	2172724351
Bohrer 3,0 mm	-	2172722801



FENSTERGRIFFE UND BALKONTÜRGARNITUREN

aus Aluminium von ABUS

ABUS FENSTERGRIFF-SCHLOSS MIT ALARM FO400A



Das Fenstergriff-Schloss FO400A bietet eine abschließbare Fenstergriffsicherung mit integriertem Zusatzschloss für die doppelte Sicherheit: sorgloser Einbruchschutz und hilfreiche Kindersicherung. Es verfügt über einen Alarm, der bereits beim Einbruchversuch lautstark reagiert. Als Ersatz des vorhandenen Fenstergriffs eignet sich FO400A für Fenster und Fenstertüren aus Aluminium, Holz oder Kunststoff zur Sicherung der Öffnungsseite – und ist dabei weiterhin so einfach zu bedienen wie ein herkömmlicher Fenstergriff. Die Scharnierseite des Fensters sollten Sie gesondert absichern. Die Montage des Schlosskastens inklusive Griffs erfolgt auf dem Fensterflügel, das Schließblech wird auf dem Rahmen angebracht. Die Konstruktion der Sicherung ist besonders schmal, daher lässt sich FO400A auch unter engen Einbauverhältnissen montieren. Durch den verstellbaren Riegel passt FO400A an nahezu jedes Fenster.

Technische Daten:

- VdS-angewiesen (gilt jeweils für den mechanischen Teil FO400A)
- Verkrallende Stahlriegel, universeller Einsatz durch verstellbaren Riegel
- Druckwiderstand über 1 Tonne
- 200 Nm Widerstand gegen Abdrehen und Abreißen
- Integrierte ~110dB am Schallaustritt
- Spannungsversorgung per Batterie (2 x AA Batterien)
- Selbstständige Kalibrierung bei jeder Aktivierung. Damit können auch Lageveränderungen des Fensters ausgeglichen werden
- Variable Dornmaßverstellung 30 - 37 mm
- Inkl. zwei Schlüssel, Gleichschließung AL0145

Einsatz und Anwendung:

- Stabiles Fenstergriff-Schloss mit Alarm für nach innen öffnende Fenster anstelle des Fenstergriffs
- Elektronische Überwachung von Fenstern
- Verschluss der Sicherung und des Fensters über den Griff
- Totalverriegelung mittels Druckzylinder



200 Nm
DIN EN 1621-1622 (JC 14)

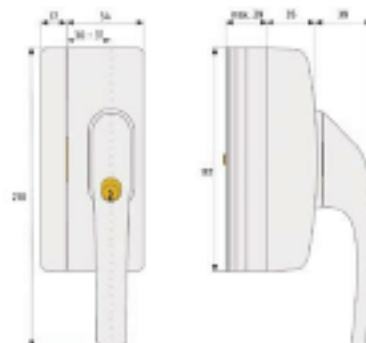

Bezeichnung	Oberfläche	VBH Artikel-Nr.
Fenstergriff-Schloss FO400A	weiß	2172719775
	braun	2172719774
Bohrschablone FO400N	-	2172724351

ABUS FENSTERGRIFF-SCHLOSS FO500N



Das Fenstergriff-Schloss ABUS FO500N bietet sorglosen Einbruchschutz und hilfreiche Kindersicherung. Als Ersatz des vorhandenen Fenstergriffs eignet sich FO500 für Fenster und Fenstertüren aus Aluminium, Holz oder Kunststoff zur Sicherung der Öffnungsseite – und ist dabei weiterhin so einfach zu bedienen wie ein herkömmlicher Fenstergriff. Zusätzlich verfügt FO500N über einen Sperrbügel, sodass das Fenster auch in Kippstellung gesichert ist. Die Scharnierseite des Fensters sollten Sie gesondert absichern. Die Montage des Schlosskastens inklusive des Griffs erfolgt auf dem Fensterflügel, das Schließblech wird auf dem Rahmen angebracht. Die Konstruktion der Sicherung ist besonders schmal, daher lässt sich FO500N auch unter engen Einbauverhältnissen montieren.

Technische Daten:

- VdS-angewiesen, DIN-geprüft, Druckwiderstand über 1 Tonne
- 200 Nm Widerstand gegen Abdrehen und Abreißen
- Verkrallender Riegel, gehärteter Sperrbügel für Kippstellung
- Stabile Mauerverankerung des Schließkastens
- Inkl. zwei Schlüssel, Gleichschließung AL0145

Einsatz und Anwendung:

- Basisschloss für nach innen öffnende Fenster anstelle des Fenstergriffs mit Sperrbügel
- Verschluss der Sicherung und des Fensters über den Griff
- Totalverriegelung mittels Druckzylinder
- Öffnen mit dem Schlüssel nur bei Totalverriegelung notwendig



200 Nm
DIN EN 1621-1622 (JC 14)

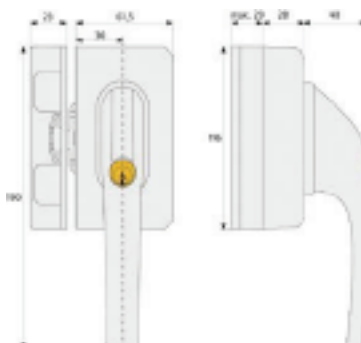

Bezeichnung	Oberfläche	VBH Artikel-Nr.
Fenstergriff-Schloss FO500N	weiß	2172720398
	braun	2172720399
Bohrschablone FO500N	-	3751690000

FENSTERGRIFFE UND BALKONTÜRGARNITUREN aus Aluminium von ABUS

ABUS FUNK-FENSTERANTRIEB HOMETEC PRO FCA3000



Schließen Sie Ihre Terrassentür hinter sich ab: per Knopfdruck, einfach und sicher! Verlassen Sie Ihr Haus oder Ihre Wohnung doch durch die Terrassentür! Sei es, dass Sie sich länger in Ihrem Garten aufhalten, mit dem Hund spazieren gehen oder einfach eine Runde joggen möchten. Denn der HomeTec Pro Funk-Fensterantrieb ermöglicht es, die Terrassentür per Tastendruck oder Codeeingabe hinter Ihnen abzuschließen. Mit dem neuen Funk-Fensterantrieb bringt ABUS eine Weltneuheit auf den Markt, die Ihnen Sicherheit und Komfort gleichermaßen bietet. Der Antrieb lässt sich mit

der Funk-Fernbedienung steuern oder per Codeeingabe mit der optionalen Tastatur. Die mechanische Schließfunktion über den Griff bleibt dabei erhalten.

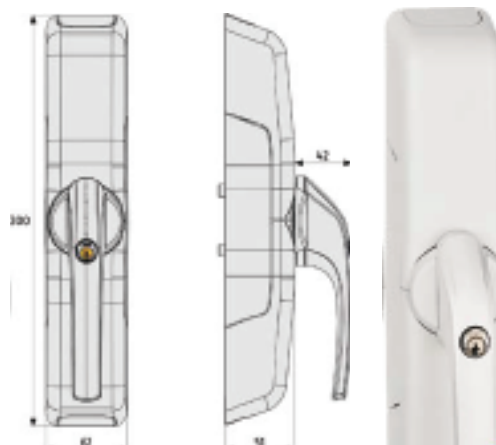

Technische Daten:

- Höchster Bedienkomfort durch optionale Funk-Fernbedienung und/oder -Tastatur
- Öffnen und Verriegeln der Terrassentür per Knopfdruck oder Codeeingabe
- Maximale Sicherheit durch AES-128-Bit-Verschlüsselung
- 3D-Alarmsensorik alarmiert mit 110-dBA bereits beim Einbruchversuch
- Vollautomatisches Einlernen des Antriebs
- Mechanische Schließfunktion bleibt erhalten, elektronische Steuerung funktioniert auch bei eingedrücktem Schließzylinder dank Doppelgetriebe
- Anzahl mitgelieferte Schlüssel: inkl. 2 Schlüssel

Bezeichnung	Oberfläche	VBH Artikel-Nr.
Funk-Fensterantrieb HomeTec Pro FCA3000	weiß	2172746566
	silber	2172746565
Funk-Fernbedienung CFF3000	silber	2172732287
Funk-Tastatur CFT3000	weiß	2172732274
	silber	2172732273
Sichtschutz CSS3000 für Funk-Tastatur	weiß	2172732286
	silber	2172732275

ABUS FUNK-FERNBEDIENUNG HOMETEC PRO CFF3000

Zur erweiterten Verwendung des HomeTec Pro Funk-Türschlossantriebes.
Höchster Bedienkomfort: ver-/entriegeln und Öffnen der Tür per Tastendruck.

Technische Daten:

- Statusabfrage des Antriebes möglich
- Ansteuerung von bis zu zwei Antrieben gleichzeitig möglich
- Maximale Sicherheit durch AES-128-Bit Verschlüsselung
- Spannungsversorgung per Batterie (1 x 3V Knopfzelle CR2032; enthalten)

Bezeichnung	Oberfläche	VBH Artikel-Nr.
Funk-Fernbedienung CFF3000	silber	2172732287



FENSTERGRIFFE UND BALKONTÜRGARNITUREN

aus Aluminium von ABUS

ABUS FUNK-TASTATUR HOMETEC PRO CFT3000

Zur erweiterten Verwendung und zusätzlichen Konfiguration des HomeTec Pro Funk-Türschlossantriebes. Höchster Bedienkomfort: ver-/entriegeln und Öffnen der Tür per Codeeingabe.
Ermöglicht die Vergabe von Zutrittsberechtigungen.

Technische Daten:

- Hinterleuchtetes Display mit hochwertiger Touch-Oberfläche
- Einfache, flexible und kabellose Montage
- Maximale Sicherheit durch AES-128-Bit Verschlüsselung
- Spannungsversorgung per Batterie (4 x AA Batterien; enthalten)



Bezeichnung	Oberfläche	VBH Artikel-Nr.
Funk-Tastatur CFT3000	weiß	2172732274
	silber	2172732273

ABUS SICHTSCHUTZ CSS 3000 FÜR FUNK-TASTATUR HOMETEC PRO

Schützt davor, dass unbefugte Dritte die Codeeingabe ablesen können, sowie vor witterungsbedingten Einflüssen (z.B. Pollen, Staub, Regen).
Sorgt für bessere Lesbarkeit des Displays bei starker Sonneneinstrahlung.
Einfache Montage: Aufsetzen, einclippen, fertig!



Bezeichnung	Oberfläche	VBH Artikel-Nr.
Sichtschutz CSS 3000	weiß	2172732286
	silber	2172732275

FENSTERGRIFFE UND BALKONTÜRGARNITUREN

aus Aluminium von FSB

FSB Fenstergriff 34 1001 09039 - ohne Schrauben

FSB-Aluminium-Fenstergriff in Objektausführung.

Technische Daten:

- geprüft nach **DIN EN 13126-3: 25/180-0130/03/C1**
- Stütznocken 10 mm
- Voll-Abdeckkappe
- 7 mm Vollstift, Stiftlänge von 24 - 38 mm variabel (die verbleibende Eintauchtiefe des Stiftes in den Adapter muss mindestens 25 mm betragen)
- mit FSB-Logo
- Rastung 90°
- Befestigung unsichtbar, für Schrauben M5

Zubehör: Nocken-Aufsteckring 10/12 mm VBH 3974140000

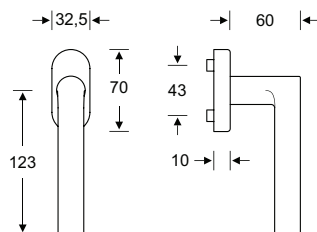

Farbbezeichnung	Stiftlänge 24 - 38 mm
0105 Aluminium poliert naturfarbig eloxiert	2172743256

FSB Fenstergriff 34 1001 abschließbar - mit Schrauben

FSB-Aluminium-Fenstergriff in Objektausführung mit Schließadapter, abschließbar mit Schlüssel.

Technische Daten:

- geprüft nach **DIN EN 13126-3: 25/180-0133/33/C1** und **RAL-GZ 607/9, RAL200; erfüllt die Anforderungen nach DIN EN 1627-1630 RC1-6**
- Schließung: FSB Schließadapter ohne Schließzwang mit 1 Schlüssel
- 7 mm Vollstift, Stütznocken 10 mm
- Voll-Abdeckkappe
- mit FSB-Logo
- Rastung 90°
- Befestigung unsichtbar, inkl. 2 Gewindeschrauben M5

Zubehör:

- Mehrschlüssel 2W001 VBH 2172748562
- Nocken-Aufsteckring 10/12 mm VBH 3974140000

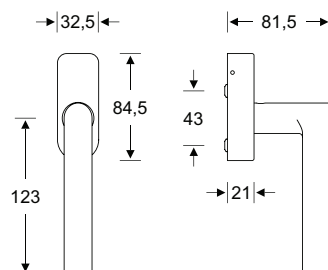

200 Nm
DIN EN 1627-1630 RC1-6



Farbbezeichnung	Stiftlänge 34 mm inkl. M5x45 und M5x55	Stiftlänge 38 mm inkl. M5x50 und M5x60
0105 Aluminium poliert naturfarbig eloxiert	2172749049	2172749050

FSB Fenstergriff 34 1003 09032 - ohne Schrauben

FSB-Aluminium-Fenstergriff in Objektausführung.

Technische Daten:

- geprüft nach **DIN EN 13126-3: 25/180-0130/03/C1**
- Stütznocken 10 mm
- Voll-Abdeckkappe
- 7 mm Vollstift, Stiftlänge von 24 - 38 mm variabel (die verbleibende Eintauchtiefe des Stiftes in den Adapter muss mindestens 25 mm betragen)
- mit FSB-Logo
- Rastung 90°
- Befestigung unsichtbar, für Schrauben M5

Zubehör: Nocken-Aufsteckring 10/12 mm VBH 3974140000

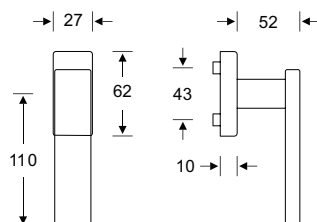

Farbbezeichnung	Stiftlänge 24 - 38 mm
0105 Aluminium poliert naturfarbig eloxiert	2172743258

FENSTERGRIFFE UND BALKONTÜRGARNITUREN

aus Aluminium von FSB

FSB Fenstergriff 34 1003 abschließbar - mit Schrauben

FSB-Aluminium-Fenstergriff in Objektausführung mit Schließadapter, abschließbar mit Schlüssel.

Technische Daten:

- geprüft nach **DIN EN 13126-3: 25/180-0133/33/C1** und **RAL-GZ 607/9, RAL200**; erfüllt die Anforderungen nach **DIN EN 1627-1630 RC1-6**
- Schließung: FSB Schließadapter ohne Schließzwang mit 1 Schlüssel
- 7 mm Vollstift, Stütznocken 10 mm
- Voll-Abdeckkappe
- mit FSB-Logo
- Rastung 90°
- Befestigung unsichtbar, inkl. 2 Gewindeschrauben M5

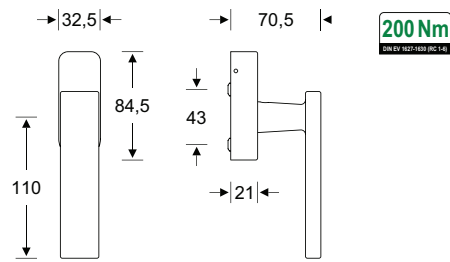

Zubehör:

- Mehrschlüssel 2W001 VBH 2172748562
- Nocken-Aufsteckring 10/12 mm VBH 3974140000

Farbbezeichnung	Stiftlänge 34 mm inkl. M5x45 und M5x55	Stiftlänge 38 mm inkl. M5x50 und M5x60
0105 Aluminium poliert naturfarbig eloxiert	2172749051	2172749052

FSB Fenstergriff 34 1004 09040 - ohne Schrauben

FSB-Aluminium-Fenstergriff in Objektausführung.

Technische Daten:

- geprüft nach **DIN EN 13126-3: 25/180-0130/03/C1**
- Stütznocken 10 mm
- Voll-Abdeckkappe
- 7 mm Vollstift, Stiftlänge von 24 - 38 mm variabel (die verbleibende Eintauchtiefe des Stiftes in den Adapter muss mindestens 25 mm betragen)
- mit FSB-Logo
- Rastung 90°
- Befestigung unsichtbar, für Schrauben M5

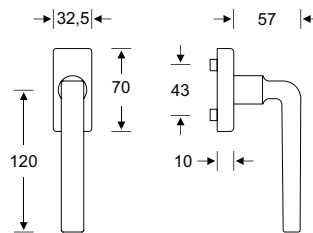

Zubehör: Nocken-Aufsteckring 10/12 mm VBH 3974140000

Farbbezeichnung	Stiftlänge 24 - 38 mm
0105 Aluminium poliert naturfarbig eloxiert	2172743304

FSB Fenstergriff 34 1004 abschließbar - mit Schrauben

FSB-Aluminium-Fenstergriff in Objektausführung mit Schließadapter, abschließbar mit Schlüssel.

Technische Daten:

- geprüft nach **DIN EN 13126-3: 25/180-0133/33/C1** und **RAL-GZ 607/9, RAL200**; erfüllt die Anforderungen nach **DIN EN 1627-1630 RC1-6**
- Schließung: FSB Schließadapter ohne Schließzwang mit 1 Schlüssel
- 7 mm Vollstift, Stütznocken 10 mm
- Voll-Abdeckkappe
- mit FSB-Logo
- Rastung 90°
- Befestigung unsichtbar, inkl. 2 Gewindeschrauben M5

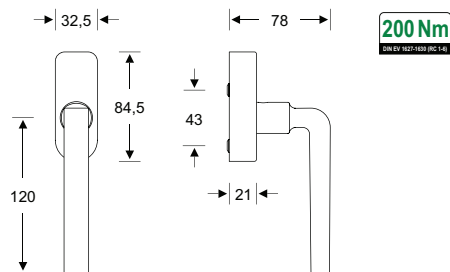

Zubehör:

- Mehrschlüssel 2W001 VBH 2172748562
- Nocken-Aufsteckring 10/12 mm VBH 3974140000

Farbbezeichnung	Stiftlänge 34 mm inkl. M5x45 und M5x55	Stiftlänge 38 mm inkl. M5x50 und M5x60
0105 Aluminium poliert naturfarbig eloxiert	2172748944	2172748945

FENSTERGRIFFE UND BALKONTÜRGARNITUREN

aus Aluminium von FSB

FSB Fenstergriff 34 1005 09039 - ohne Schrauben

FSB-Aluminium-Fenstergriff in Objektausführung.

Technische Daten:

- geprüft nach DIN EN 13126-3: 25/180-0130/03/C1
- Stütznocken 10 mm
- Voll-Abdeckkappe
- 7 mm Vollstift, Stiftlänge von 24 - 38 mm variabel (die verbleibende Eintauchtiefe des Stiftes in den Adapter muss mindestens 25 mm betragen)
- mit FSB-Logo
- Rastung 90°
- Befestigung unsichtbar, für Schrauben M5

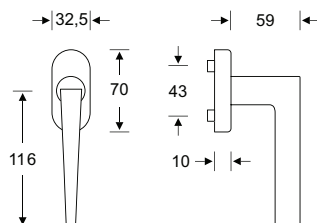

Zubehör: Nocken-Aufsteckring 10/12 mm VBH 3974140000

Farbbezeichnung	Stiftlänge 24 - 38 mm
0105 Aluminium poliert naturfarbig eloxiert	2172743306

FSB Fenstergriff 34 1005 abschließbar - mit Schrauben

FSB-Aluminium-Fenstergriff in Objektausführung mit Schließadapter, abschließbar mit Schlüssel.

Technische Daten:

- geprüft nach DIN EN 13126-3: 25/180-0133/33/C1 und RAL-GZ 607/9, RAL200; erfüllt die Anforderungen nach DIN EN 1627-1630 RC1-6
- Schließung: FSB Schließadapter ohne Schließzwang mit 1 Schlüssel
- 7 mm Vollstift, Stütznocken 10 mm
- Voll-Abdeckkappe
- mit FSB-Logo
- Rastung 90°
- Befestigung unsichtbar, inkl. 2 Gewindeschrauben M5

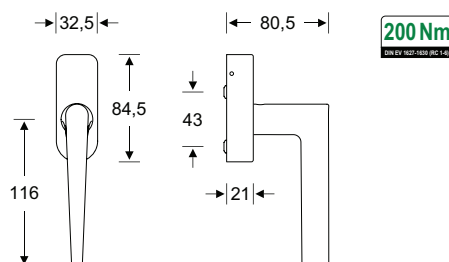

Zubehör:

- Mehrschlüssel 2W001 VBH 2172748562
- Nocken-Aufsteckring 10/12 mm VBH 3974140000

Farbbezeichnung	Stiftlänge 34 mm inkl. M5x45 und M5x55	Stiftlänge 38 mm inkl. M5x50 und M5x60
0105 Aluminium poliert naturfarbig eloxiert	2172719347	2172748947

FSB Fenstergriff 34 1012 09039 - ohne Schrauben

FSB-Aluminium-Fenstergriff in Objektausführung.

Technische Daten:

- geprüft nach DIN EN 13126-3: 25/180-0130/03/C1
- Stütznocken 10 mm
- Voll-Abdeckkappe
- 7 mm Vollstift, Stiftlänge von 24 - 38 mm variabel (die verbleibende Eintauchtiefe des Stiftes in den Adapter muss mindestens 25 mm betragen)
- mit FSB-Logo
- Rastung 90°
- Befestigung unsichtbar, für Schrauben M5

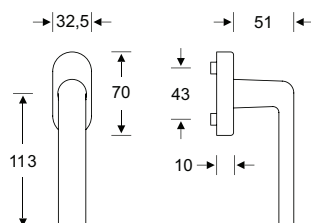

Zubehör: Nocken-Aufsteckring 10/12 mm VBH 3974140000

Farbbezeichnung	Stiftlänge 24 - 38 mm
0105 Aluminium poliert naturfarbig eloxiert	2172743309

FENSTERGRIFFE UND BALKONTÜRGARNITUREN

aus Aluminium von FSB

FSB Fenstergriff 34 1015 09039 - ohne Schrauben

FSB-Aluminium-Fenstergriff in Objektausführung.

Technische Daten:

- geprüft nach DIN EN 13126-3: 25/180-0130/03/C1
- Stütznocken 10 mm
- Voll-Abdeckkappe
- 7 mm Vollstift, Stiftlänge von 24 - 38 mm variabel (die verbleibende Eintauchtiefe des Stiftes in den Adapter muss mindestens 25 mm betragen)
- mit FSB-Logo
- Rastung 90°
- Befestigung unsichtbar, für Schrauben M5

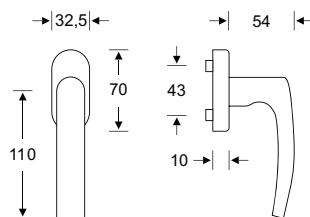

Zubehör: Nocken-Aufsteckring 10/12 mm VBH 3974140000

Farbbezeichnung	Stiftlänge 24 - 38 mm
0105 Aluminium poliert naturfarbig eloxiert	2172743310

FSB Fenstergriff 34 1015 abschließbar - mit Schrauben

FSB-Aluminium-Fenstergriff in Objektausführung mit Schließadapter, abschließbar mit Schlüssel.

Technische Daten:

- geprüft nach DIN EN 13126-3: 25/180-0133/33/C1 und RAL-GZ 607/9, RAL200; erfüllt die Anforderungen nach DIN EN 1627-1630 RC1-6
- Schließung: FSB Schließadapter ohne Schließzwang mit 1 Schlüssel
- 7 mm Vollstift, Stütznocken 10 mm
- Voll-Abdeckkappe
- mit FSB-Logo
- Rastung 90°
- Befestigung unsichtbar, inkl. 2 Gewindeschrauben M5

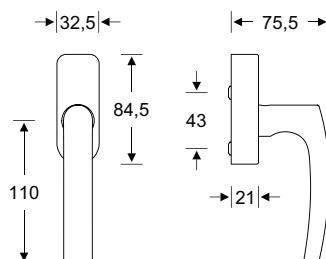

200 Nm
DIN EN 1627-1630 RC1-6



Zubehör:

- Mehrschlüssel 2W001 VBH 2172748562
- Nocken-Aufsteckring 10/12 mm VBH 3974140000

Farbbezeichnung	Stiftlänge 34 mm inkl. M5x45 und M5x55	Stiftlänge 38 mm inkl. M5x50 und M5x60
0105 Aluminium poliert naturfarbig eloxiert	2172717144	2172748949

FENSTERGRIFFE UND BALKONTÜRGARNITUREN

aus Aluminium von FSB

FSB Fenstergriff 34 1023 09039 - ohne Schrauben

FSB-Aluminium-Fenstergriff in Objektausführung.

Technische Daten:

- geprüft nach **DIN EN 13126-3: 25/180-0130/03/C1**
- Stütznocken 10 mm
- Voll-Abdeckkappe
- 7 mm Vollstift, Stiftlänge von 24 - 38 mm variabel (die verbleibende Eintauchtiefe des Stiftes in den Adapter muss mindestens 25 mm betragen)
- mit FSB-Logo
- Rastung 90°
- Befestigung unsichtbar, für Schrauben M5

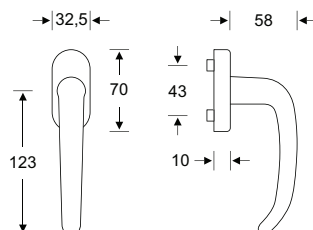

Zubehör: Nocken-Aufsteckring 10/12 mm VBH 3974140000

Farbbezeichnung	Stiftlänge 24 - 38 mm
0105 Aluminium poliert naturfarbig eloxiert	2172743313
0810 Aluminium gestrahlt schwarz eloxiert	2172773238

FSB Steckgriff 34 1023 71101

FSB-Fenster-Steckgriff für Holz- und Metallprofile, mit runder Rosette:

- geprüft nach **DIN EN 13126-3: 25/180-0140/03/C1**
- unsichtbare Befestigung
- Klemmmechanismus
- 90°-Rastung
- die Deckrosette wird mittels Klippsen in der Rosettenunterkonstruktion befestigt
- Vollstift 7 mm, Stiftlänge vorstehend 24 - 38 mm
- Adaptertechnik

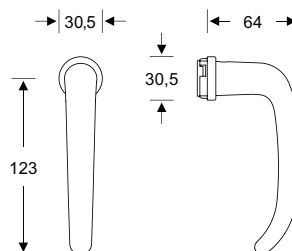

Zubehör für Holzprofile:

- Befestigungsrosette VBH 2172770216 (Seite 156)

Farbbezeichnung	VBH Artikel-Nr.
0105 Aluminium poliert naturfarbig eloxiert	2172746488

FSB Fenstergriff 34 1023 mit Druckknopf - mit Schrauben

FSB-Aluminium-Fenstergriff in Objektausführung mit Schließadapter, abschließbar mit Druckknopf.

Technische Daten:

- geprüft nach **DIN EN 13126-3: RC1-6 nur in Verbindung mit P6B oder höherwertigen Glas**
- Schließung: FSB Schließadapter ohne Schließzwang mit Druckknopf
- 7 mm Vollstift, Stütznocken 10 mm
- Voll-Abdeckkappe
- mit FSB-Logo
- Rastung 90°
- Befestigung unsichtbar, inkl. 2 Gewindeschrauben M5

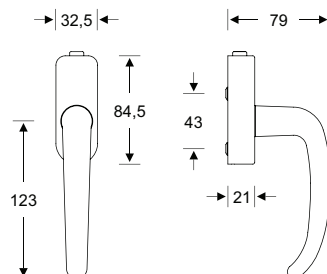

Zubehör:
• Nocken-Aufsteckring 10/12 mm VBH 3974140000

Farbbezeichnung	Stiftlänge 34 mm inkl. M5x45 und M5x55	Stiftlänge 38 mm inkl. M5x50 und M5x60
0105 Aluminium poliert naturfarbig eloxiert	2172731210	2172748951

FENSTERGRIFFE UND BALKONTÜRGARNITUREN

aus Aluminium von FSB

FSB Fenstergriff 34 1023 abschließbar - mit Schrauben

FSB-Aluminium-Fenstergriff in Objektausführung mit Schließadapter, abschließbar mit Schlüssel.

Technische Daten:

- geprüft nach **DIN EN 13126-3: 25/180-0133/33/C1** und **RAL-GZ 607/9, RAL200**; erfüllt die Anforderungen nach **DIN EN 1627-1630 RC1-6**
- Schließung: FSB Schließadapter ohne Schließzwang mit 1 Schlüssel
- 7 mm Vollstift, Stütznocken 10 mm
- Voll-Abdeckkappe
- mit FSB-Logo
- Rastung 90°
- Befestigung unsichtbar, inkl. 2 Gewindeschrauben M5

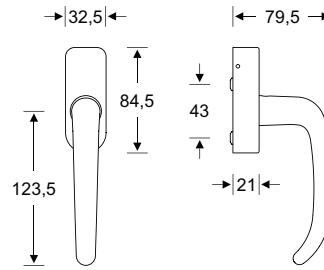

200 Nm
DIN EN 1627-1630 RC1-6



Zubehör:

- Mehrschlüssel 2W001 VBH 2172748562
- Nocken-Aufsteckring 10/12 mm VBH 3974140000

Farbbezeichnung	Stiftlänge 34 mm inkl. M5x45 und M5x55	Stiftlänge 38 mm inkl. M5x50 und M5x60
0105 Aluminium poliert naturfarbig eloxiert	2172743405	2172743636
0810 Aluminium gestrahlt schwarz eloxiert	2172773242	-

FSB Fenstergriff 34 1035 09039 - ohne Schrauben

FSB-Aluminium-Fenstergriff in Objektausführung.

Technische Daten:

- geprüft nach **DIN EN 13126-3: 25/180-0130/03/C1**
- Stütznocken 10 mm
- Voll-Abdeckkappe
- 7 mm Vollstift, Stiftlänge von 24 - 38 mm variabel (die verbleibende Eintauchtiefe des Stiftes in den Adapter muss mindestens 25 mm betragen)
- mit FSB-Logo
- Rastung 90°
- Befestigung unsichtbar, für Schrauben M5

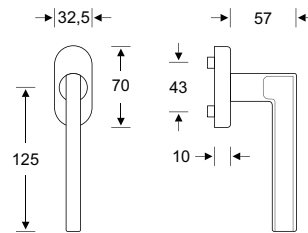

Zubehör: Nocken-Aufsteckring 10/12 mm VBH 3974140000

Farbbezeichnung	Stiftlänge 24 - 38 mm
0105 Aluminium poliert naturfarbig eloxiert	2172743318

FSB Fenstergriff 34 1035 abschließbar - mit Schrauben

FSB-Aluminium-Fenstergriff in Objektausführung mit Schließadapter, abschließbar mit Schlüssel.

Technische Daten:

- geprüft nach **DIN EN 13126-3: 25/180-0133/33/C1** und **RAL-GZ 607/9, RAL200**; erfüllt die Anforderungen nach **DIN EN 1627-1630 RC1-6**
- Schließung: FSB Schließadapter ohne Schließzwang mit 1 Schlüssel
- 7 mm Vollstift, Stütznocken 10 mm
- Voll-Abdeckkappe
- mit FSB-Logo
- Rastung 90°
- Befestigung unsichtbar, inkl. 2 Gewindeschrauben M5

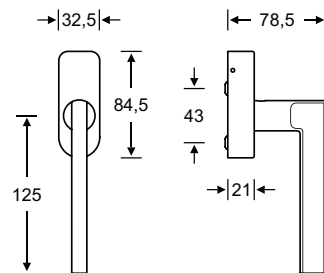

200 Nm
DIN EN 1627-1630 RC1-6



Zubehör:

- Mehrschlüssel 2W001 VBH 2172748562
- Nocken-Aufsteckring 10/12 mm VBH 3974140000

Farbbezeichnung	Stiftlänge 34 mm inkl. M5x45 und M5x55	Stiftlänge 38 mm inkl. M5x50 und M5x60
0105 Aluminium poliert naturfarbig eloxiert	2172724230	2172748953

FENSTERGRIFFE UND BALKONTÜRGARNITUREN

aus Aluminium von FSB

FSB Fenstergriff 34 1058 09039 - ohne Schrauben

FSB-Aluminium-Fenstergriff in Objektausführung.

Technische Daten:

- geprüft nach **DIN EN 13126-3: 25/180-0130/03/C1**
- Stütznocken 10 mm
- Voll-Abdeckkappe
- 7 mm Vollstift, Stiftlänge von 24 - 38 mm variabel (die verbleibende Eintauchtiefe des Stiftes in den Adapter muss mindestens 25 mm betragen)
- mit FSB-Logo
- Rastung 90°
- Befestigung unsichtbar, für Schrauben M5

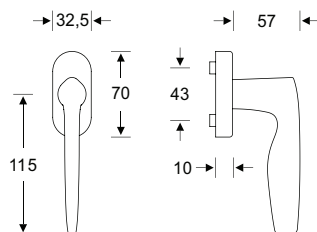

Zubehör: Nocken-Aufsteckring 10/12 mm VBH 3974140000

Farbbezeichnung	Stiftlänge 24 - 38 mm
0105 Aluminium poliert naturfarbig eloxiert	2172743322

FSB Fenstergriff 34 1058 abschließbar - mit Schrauben

FSB-Aluminium-Fenstergriff in Objektausführung mit Schließadapter, abschließbar mit Schlüssel.

Technische Daten:

- geprüft nach **DIN EN 13126-3: 25/180-0133/33/C1** und **RAL-GZ 607/9, RAL200**; erfüllt die Anforderungen nach **DIN EN 1627-1630 RC1-6**
- Schließung: FSB Schließadapter ohne Schließzwang mit 1 Schlüssel
- 7 mm Vollstift, Stütznocken 10 mm
- Voll-Abdeckkappe
- mit FSB-Logo
- Rastung 90°
- Befestigung unsichtbar, inkl. 2 Gewindeschrauben M5

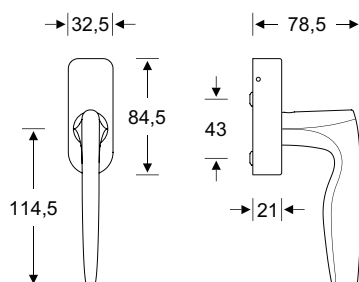

200 Nm
DIN EN 1627-1630 RC1-6



Zubehör:

- Mehrschlüssel 2W001 VBH 2172748562
- Nocken-Aufsteckring 10/12 mm VBH 3974140000

Farbbezeichnung	Stiftlänge 34 mm inkl. M5x45 und M5x55	Stiftlänge 38 mm inkl. M5x50 und M5x60
0105 Aluminium poliert naturfarbig eloxiert	2172722178	2172748955

FENSTERGRIFFE UND BALKONTÜRGARNITUREN aus Aluminium von FSB

FSB Fenstergriff 34 1070 09039 - ohne Schrauben

FSB-Aluminium-Fenstergriff in Objektausführung.

Technische Daten:

- geprüft nach **DIN EN 13126-3: 25/180-0130/03/C1**
- Stütznocken 10 mm
- Voll-Abdeckkappe
- 7 mm Vollstift, Stiftlänge von 24 - 38 mm variabel (die verbleibende Eintauchtiefe des Stiftes in den Adapter muss mindestens 25 mm betragen)
- mit FSB-Logo
- Rastung 90°
- Befestigung unsichtbar, für Schrauben M5

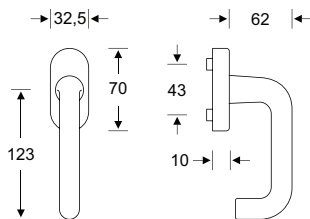

Zubehör: Nocken-Aufsteckring 10/12 mm VBH 3974140000

Farbbezeichnung	Stiftlänge 24 - 38 mm
0105 Aluminium poliert naturfarbig eloxiert	2172743329
0810 Aluminium gestrahlt schwarz eloxiert	2172773239

FSB Steckgriff 34 1070 71101

FSB-Fenster-Steckgriff für Holz- und Metallprofile, mit runder Rosette:

- geprüft nach **DIN EN 13126-3: 25/180-0140/03/C1**
- unsichtbare Befestigung
- Klemmmechanismus
- 90°-Rastung
- die Deckrosette wird mittels Klippsen in der Rosettenunterkonstruktion befestigt
- Vollstift 7 mm, Stiftlänge vorstehend 24 - 38 mm
- Adapertechnik

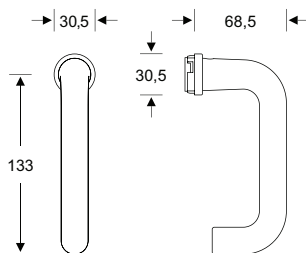

Zubehör für Holzprofile:

- Befestigungsrosette VBH 2172770216 (Seite 156)

Farbbezeichnung	VBH Artikel-Nr.
0105 Aluminium poliert naturfarbig eloxiert	2172746490

FSB Fenstergriff 34 1070 abschließbar - mit Schrauben

FSB-Aluminium-Fenstergriff in Objektausführung mit Schließadapter, abschließbar mit Schlüssel.

Technische Daten:

- geprüft nach **DIN EN 13126-3: 25/180-0133/33/C1** und **RAL-GZ 607/9, RAL200; erfüllt die Anforderungen nach DIN EN 1627-1630 RC1-6**
- Schließung: FSB Schließadapter ohne Schließzwang mit 1 Schlüssel
- 7 mm Vollstift, Stütznocken 10 mm
- Voll-Abdeckkappe
- mit FSB-Logo
- Rastung 90°
- Befestigung unsichtbar, inkl. 2 Gewindeschrauben M5

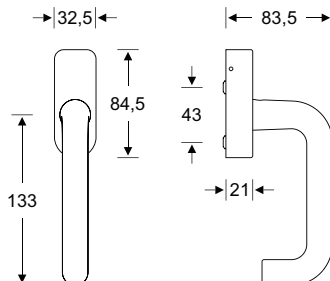

200 Nm
DIN EN 1627-1630 RC1-6



Zubehör:

- Mehrschlüssel 2W001 VBH 2172748562
- Nocken-Aufsteckring 10/12 mm VBH 3974140000

Farbbezeichnung	Stiftlänge 34 mm inkl. M5x45 und M5x55	Stiftlänge 38 mm inkl. M5x50 und M5x60
0105 Aluminium poliert naturfarbig eloxiert	2172743421	2172748957
0810 Aluminium gestrahlt schwarz eloxiert	2172773243	-

FENSTERGRIFFE UND BALKONTÜRGARNITUREN

aus Aluminium von FSB

FSB Fenstergriff 34 1075 09039 - ohne Schrauben

FSB-Aluminium-Fenstergriff in Objektausführung.

Technische Daten:

- geprüft nach DIN EN 13126-3: 25/180-0130/03/C1
- Stütznocken 10 mm
- Voll-Abdeckkappe
- 7 mm Vollstift, Stiftlänge von 24 - 38 mm variabel (die verbleibende Eintauchtiefe des Stiftes in den Adapter muss mindestens 25 mm betragen)
- mit FSB-Logo
- Rastung 90°
- Befestigung unsichtbar, für Schrauben M5

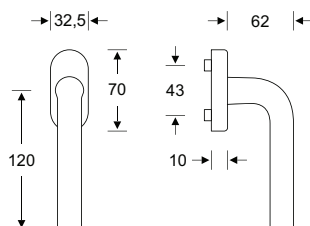

Zubehör: Nocken-Aufsteckring 10/12 mm VBH 3974140000

Farbbezeichnung	Stiftlänge 24 - 38 mm
0105 Aluminium poliert naturfarbig eloxiert	2172743331

FSB Fenstergriff 34 1075 abschließbar - mit Schrauben

FSB-Aluminium-Fenstergriff in Objektausführung mit Schließadapter, abschließbar mit Schlüssel.

Technische Daten:

- geprüft nach DIN EN 13126-3: 25/180-0133/33/C1 und RAL-GZ 607/9, RAL200; erfüllt die Anforderungen nach DIN EN 1627-1630 RC1-6
- Schließung: FSB Schließadapter ohne Schließzwang mit 1 Schlüssel
- 7 mm Vollstift, Stütznocken 10 mm
- Voll-Abdeckkappe
- mit FSB-Logo
- Rastung 90°
- Befestigung unsichtbar, inkl. 2 Gewindeschrauben M5

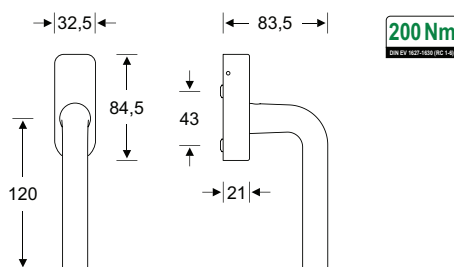

Zubehör:

- Mehrschlüssel 2W001 VBH 2172748562
- Nocken-Aufsteckring 10/12 mm VBH 3974140000

Farbbezeichnung	Stiftlänge 34 mm inkl. M5x45 und M5x55	Stiftlänge 38 mm inkl. M5x50 und M5x60
0105 Aluminium poliert naturfarbig eloxiert	2172732587	2172748958

FSB Fenstergriff 34 1076 09039 - ohne Schrauben

FSB-Aluminium-Fenstergriff in Objektausführung.

Technische Daten:

- geprüft nach DIN EN 13126-3: 25/180-0130/03/C1
- Stütznocken 10 mm
- Voll-Abdeckkappe
- 7 mm Vollstift, Stiftlänge von 24 - 38 mm variabel (die verbleibende Eintauchtiefe des Stiftes in den Adapter muss mindestens 25 mm betragen)
- mit FSB-Logo
- Rastung 90°
- Befestigung unsichtbar, für Schrauben M5

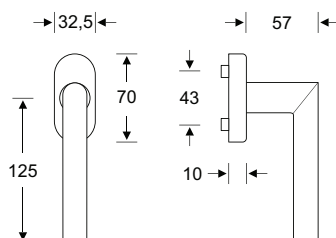

Zubehör: Nocken-Aufsteckring 10/12 mm VBH 3974140000

Farbbezeichnung	Stiftlänge 24 - 38 mm
0105 Aluminium poliert naturfarbig eloxiert	2172743334
0810 Aluminium gestrahlt schwarz eloxiert	2172773240

FENSTERGRIFFE UND BALKONTÜRGARNITUREN

aus Aluminium von FSB

FSB Steckgriff 34 1076 71101

FSB-Fenster-Steckgriff für Holz- und Metallprofile, mit runder Rosette:

- geprüft nach **DIN EN 13126-3: 25/180-0140/03/C1**
- unsichtbare Befestigung
- Klemmmechanismus
- 90°-Rastung
- die Deckrosette wird mittels Klippsen in der Rosettenunterkonstruktion befestigt
- Vollstift 7 mm, Stiftlänge vorstehend 24 - 38 mm
- Adapertechnik

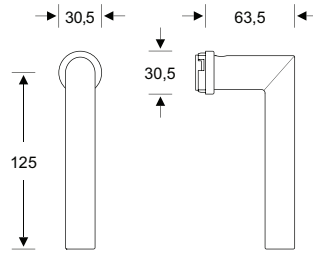

Zubehör für Holzprofile:

- Befestigungsrosette VBH 2172770216 (Seite 156)

Farbbezeichnung	VBH Artikel-Nr.
0105 Aluminium poliert naturfarbig eloxiert	2172746492

FSB Fenstergriff 34 1076 Aluminium mit Druckknopf - mit Schrauben

FSB-Aluminium-Fenstergriff in Objektausführung mit Schließadapter, abschließbar mit Druckknopf.

Technische Daten:

- geprüft nach **DIN EN 13126-3: RC1-6 nur in Verbindung mit P6B oder höherwertigem Glas**
- Schließung: FSB Schließadapter ohne Schließzwang mit Druckknopf
- 7 mm Vollstift,
- Stütznocken 10 mm
- Voll-Abdeckkappe
- mit FSB-Logo
- Rastung 90°
- Befestigung unsichtbar, inkl. 2 Gewindeschrauben M5

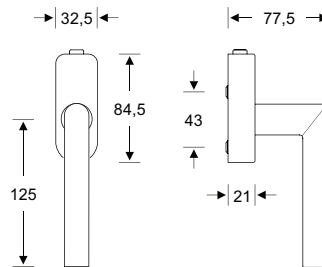

Zubehör: Nocken-Aufsteckring 10/12 mm VBH 3974140000

Farbbezeichnung	Stiftlänge 34 mm inkl. M5x45 und M5x55	Stiftlänge 38 mm inkl. M5x50 und M5x60
0105 Aluminium poliert naturfarbig eloxiert	2172717031	2172748959

FSB Fenstergriff 34 1076 abschließbar - mit Schrauben

FSB-Aluminium-Fenstergriff in Objektausführung mit Schließadapter, abschließbar mit Schlüssel.

Technische Daten:

- geprüft nach **DIN EN 13126-3: 25/180-0133/33/C1** und **RAL-GZ 607/9, RAL200; erfüllt die Anforderungen nach DIN EN 1627-1630 RC1-6**
- Schließung: FSB Schließadapter ohne Schließzwang mit 1 Schlüssel
- 7 mm Vollstift, Stütznocken 10 mm
- Voll-Abdeckkappe
- mit FSB-Logo
- Rastung 90°
- Befestigung unsichtbar, inkl. 2 Gewindeschrauben M5

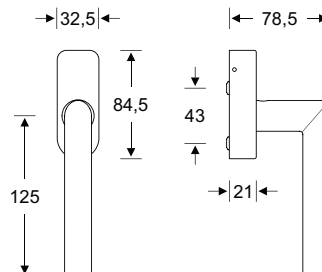

Zubehör:

- Mehrschlüssel 2W001 VBH 2172748562
- Nocken-Aufsteckring 10/12 mm VBH 3974140000

Farbbezeichnung	Stiftlänge 34 mm inkl. M5x45 und M5x55	Stiftlänge 38 mm inkl. M5x50 und M5x60
0105 Aluminium poliert naturfarbig eloxiert	2172743427	2172743638
0810 Aluminium gestrahlt schwarz eloxiert	2172773244	-

FENSTERGRIFFE UND BALKONTÜRGARNITUREN

aus Aluminium von FSB

FSB Fenstergriff 34 1078 09039 - ohne Schrauben

FSB-Aluminium-Fenstergriff in Objektausführung.

Technische Daten:

- geprüft nach **DIN EN 13126-3: 25/180-0130/03/C1**
- Stütznocken 10 mm
- Voll-Abdeckkappe
- 7 mm Vollstift, Stiftlänge von 24 - 38 mm variabel (die verbleibende Eintauchtiefe des Stiftes in den Adapter muss mindestens 25 mm betragen)
- mit FSB-Logo
- Rastung 90°
- Befestigung unsichtbar, für Schrauben M5

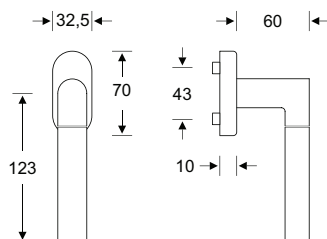

Zubehör: Nocken-Aufsteckring 10/12 mm VBH 3974140000

Farbbezeichnung	Stiftlänge 24 - 38 mm
0105 Aluminium poliert naturfarbig eloxiert	2172743338

FSB Fenstergriff 34 1078 abschließbar - mit Schrauben

FSB-Aluminium-Fenstergriff in Objektausführung mit Schließadapter, abschließbar mit Schlüssel.

Technische Daten:

- geprüft nach **DIN EN 13126-3: 25/180-0133/33/C1** und **RAL-GZ 607/9, RAL200; erfüllt die Anforderungen nach DIN EN 1627-1630 RC1-6**
- Schließung: FSB Schließadapter ohne Schließzwang mit 1 Schlüssel
- 7 mm Vollstift, Stütznocken 10 mm
- Voll-Abdeckkappe
- mit FSB-Logo
- Rastung 90°
- Befestigung unsichtbar, inkl. 2 Gewindeschrauben M5

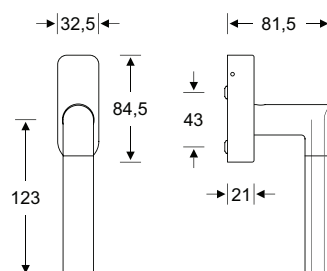

200 Nm
DIN EN 102783 RC 1.6



Zubehör:

- Mehrschlüssel 2W001 VBH 2172748562
- Nocken-Aufsteckring 10/12 mm VBH 3974140000

Farbbezeichnung	Stiftlänge 34 mm inkl. M5x45 und M5x55	Stiftlänge 38 mm inkl. M5x50 und M5x60
0105 Aluminium poliert naturfarbig eloxiert	2172749053	2172749054

FSB Fenstergriff 34 1102 09039 - ohne Schrauben

FSB-Aluminium-Fenstergriff in Objektausführung.

Technische Daten:

- geprüft nach **DIN EN 13126-3: 25/180-0130/03/C1**
- Stütznocken 10 mm
- Voll-Abdeckkappe
- 7 mm Vollstift, Stiftlänge von 24 - 38 mm variabel (die verbleibende Eintauchtiefe des Stiftes in den Adapter muss mindestens 25 mm betragen)
- mit FSB-Logo
- Rastung 90°
- Befestigung unsichtbar, für Schrauben M5

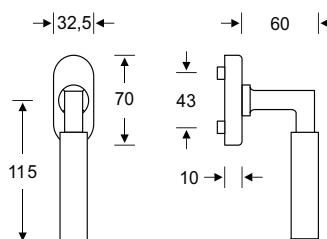

Zubehör: Nocken-Aufsteckring 10/12 mm VBH 3974140000

Farbbezeichnung	Stiftlänge 24 - 38 mm
0105 Aluminium poliert naturfarbig eloxiert	2172749047

FENSTERGRIFFE UND BALKONTÜRGARNITUREN

aus Aluminium von FSB

FSB Fenstergriff 34 1102 abschließbar - mit Schrauben

FSB-Aluminium-Fenstergriff in Objektausführung mit Schließadapter, abschließbar mit Schlüssel.

Technische Daten:

- geprüft nach **DIN EN 13126-3: 25/180-0133/33/C1** und **RAL-GZ 607/9, RAL200**; erfüllt die Anforderungen nach **DIN EN 1627-1630 RC1-6**
- Schließung: FSB Schließadapter ohne Schließzwang mit 1 Schlüssel
- 7 mm Vollstift, Stütznocken 10 mm
- Voll-Abdeckkappe
- mit FSB-Logo
- Rastung 90°
- Befestigung unsichtbar, inkl. 2 Gewindeschrauben M5

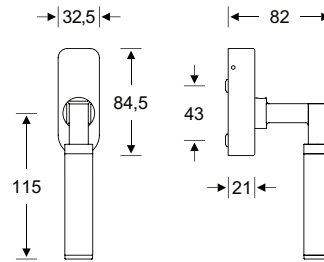

200 Nm
DIN EN 1627-1630 RC1-6



Zubehör:

- Mehrschlüssel 2W001 VBH 2172748562
- Nocken-Aufsteckring 10/12 mm VBH 3974140000

Farbbezeichnung	Stiftlänge 34 mm inkl. M5x45 und M5x55	Stiftlänge 38 mm inkl. M5x50 und M5x60
0105 Aluminium poliert naturfarbig eloxiert	2172748961	2172748962

FSB Fenstergriff 34 1106 09039 - ohne Schrauben

FSB-Aluminium-Fenstergriff in Objektausführung.

Technische Daten:

- geprüft nach **DIN EN 13126-3: 25/180-0130/03/C1**
- Stütznocken 10 mm
- Voll-Abdeckkappe
- 7 mm Vollstift, Stiftlänge von 24 - 38 mm variabel (die verbleibende Eintauchtiefe des Stiftes in den Adapter muss mindestens 25 mm betragen)
- mit FSB-Logo
- Rastung 90°
- Befestigung unsichtbar, für Schrauben M5

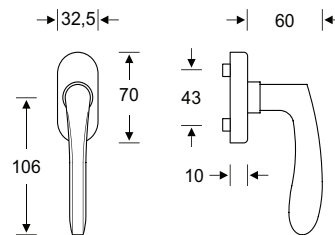

Zubehör: Nocken-Aufsteckring 10/12 mm VBH 3974140000

Farbbezeichnung	Stiftlänge 24 - 38 mm
0105 Aluminium poliert naturfarbig eloxiert	2172743343

FSB Fenstergriff 34 1106 abschließbar - mit Schrauben

FSB-Aluminium-Fenstergriff in Objektausführung mit Schließadapter, abschließbar mit Schlüssel.

Technische Daten:

- geprüft nach **DIN EN 13126-3: 25/180-0133/33/C1** und **RAL-GZ 607/9, RAL200**; erfüllt die Anforderungen nach **DIN EN 1627-1630 RC1-6**
- Schließung: FSB Schließadapter ohne Schließzwang mit 1 Schlüssel
- 7 mm Vollstift, Stütznocken 10 mm
- Voll-Abdeckkappe
- mit FSB-Logo
- Rastung 90°
- Befestigung unsichtbar, inkl. 2 Gewindeschrauben M5

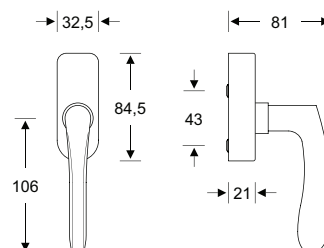

200 Nm
DIN EN 1627-1630 RC1-6



Zubehör:

- Mehrschlüssel 2W001 VBH 2172748562
- Nocken-Aufsteckring 10/12 mm VBH 3974140000

Farbbezeichnung	Stiftlänge 38 mm inkl. M5x50 und M5x60
0105 Aluminium poliert naturfarbig eloxiert	2172748964

FENSTERGRIFFE UND BALKONTÜRGARNITUREN

aus Aluminium von FSB

FSB Fenstergriff 34 1107 09039 - ohne Schrauben

FSB-Aluminium-Fenstergriff in Objektausführung.

Technische Daten:

- geprüft nach **DIN EN 13126-3: 25/180-0130/03/C1**
- Stütznocken 10 mm
- Voll-Abdeckkappe
- 7 mm Vollstift, Stiftlänge von 24 - 38 mm variabel (die verbleibende Eintauchtiefe des Stiftes in den Adapter muss mindestens 25 mm betragen)
- mit FSB-Logo
- Rastung 90°
- Befestigung unsichtbar, für Schrauben M5

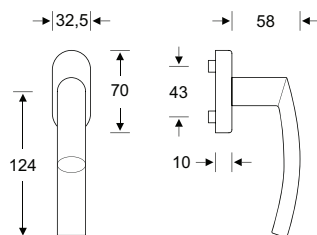

Zubehör: Nocken-Aufsteckring 10/12 mm VBH 3974140000

Farbbezeichnung	Stiftlänge 24 - 38 mm
0105 Aluminium poliert naturfarbig eloxiert	2172743357

FSB Fenstergriff 34 1107 abschließbar - mit Schrauben

FSB-Aluminium-Fenstergriff in Objektausführung mit Schließadapter, abschließbar mit Schlüssel.

Technische Daten:

- geprüft nach **DIN EN 13126-3: 25/180-0133/33/C1** und **RAL-GZ 607/9, RAL200**; erfüllt die Anforderungen nach **DIN EN 1627-1630 RC1-6**
- Schließung: FSB Schließadapter ohne Schließzwang mit 1 Schlüssel
- 7 mm Vollstift, Stütznocken 10 mm
- Voll-Abdeckkappe
- mit FSB-Logo
- Rastung 90°
- Befestigung unsichtbar, inkl. 2 Gewindeschrauben M5

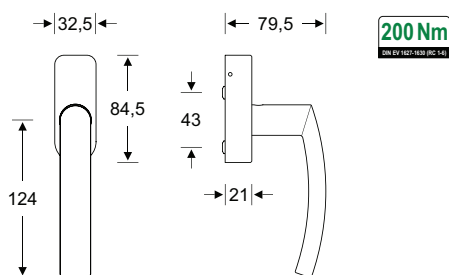

Zubehör:

- Mehrschlüssel 2W001 VBH 2172748562
- Nocken-Aufsteckring 10/12 mm VBH 3974140000

Farbbezeichnung	Stiftlänge 34 mm inkl. M5x45 und M5x55	Stiftlänge 38 mm inkl. M5x50 und M5x60
0105 Aluminium poliert naturfarbig eloxiert	2172749055	2172749056

FSB Fenstergriff 34 1144 09039 - ohne Schrauben

FSB-Aluminium-Fenstergriff in Objektausführung.

Technische Daten:

- geprüft nach **DIN EN 13126-3: 25/180-0130/03/C1**
- Stütznocken 10 mm
- Voll-Abdeckkappe
- 7 mm Vollstift, Stiftlänge von 24 - 38 mm variabel (die verbleibende Eintauchtiefe des Stiftes in den Adapter muss mindestens 25 mm betragen)
- mit FSB-Logo
- Rastung 90°
- Befestigung unsichtbar, für Schrauben M5

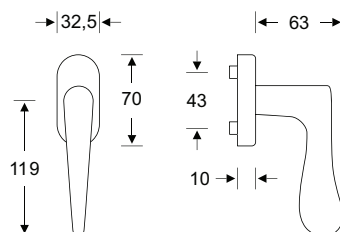

Zubehör: Nocken-Aufsteckring 10/12 mm VBH 3974140000

Farbbezeichnung	Stiftlänge 24 - 38 mm
0105 Aluminium poliert naturfarbig eloxiert	2172743361

FENSTERGRIFFE UND BALKONTÜRGARNITUREN

aus Aluminium von FSB

FSB Fenstergriff 34 1144 abschließbar - mit Schrauben

FSB-Aluminium-Fenstergriff in Objektausführung mit Schließadapter, abschließbar mit Schlüssel.

Technische Daten:

- geprüft nach **DIN EN 13126-3: 25/180-0133/33/C1** und **RAL-GZ 607/9, RAL200**; erfüllt die Anforderungen nach **DIN EN 1627-1630 RC1-6**
- Schließung: FSB Schließadapter ohne Schließzwang mit 1 Schlüssel
- 7 mm Vollstift, Stütznocken 10 mm
- Voll-Abdeckkappe
- mit FSB-Logo
- Rastung 90°
- Befestigung unsichtbar, inkl. 2 Gewindeschrauben M5

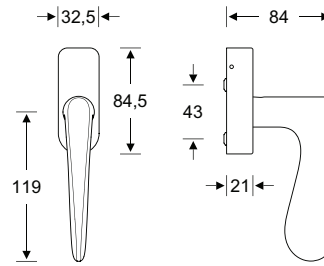

200 Nm
DIN EN 1627-1630 RC1-6



Zubehör:

- Mehrschlüssel 2W001 VBH 2172748562
- Nocken-Aufsteckring 10/12 mm VBH 3974140000

Farbbezeichnung	Stiftlänge 34 mm inkl. M5x45 und M5x55	Stiftlänge 38 mm inkl. M5x50 und M5x60
0105 Aluminium poliert naturfarbig eloxiert	2172732390	2172748966

FSB Fenstergriff 34 1146 09039 - ohne Schrauben

FSB-Aluminium-Fenstergriff in Objektausführung.

Technische Daten:

- geprüft nach **DIN EN 13126-3: 25/180-0130/03/C1**
- Stütznocken 10 mm
- Voll-Abdeckkappe
- 7 mm Vollstift, Stiftlänge von 24 - 38 mm variabel (die verbleibende Eintauchtiefe des Stiftes in den Adapter muss mindestens 25 mm betragen)
- mit FSB-Logo
- Rastung 90°
- Befestigung unsichtbar, für Schrauben M5

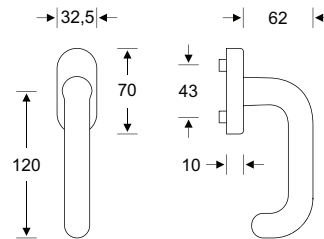

Zubehör: Nocken-Aufsteckring 10/12 mm VBH 3974140000

Farbbezeichnung	Stiftlänge 24 - 38 mm
0105 Aluminium poliert naturfarbig eloxiert	2172743363

FSB Fenstergriff 34 1146 abschließbar - mit Schrauben

FSB-Aluminium-Fenstergriff in Objektausführung mit Schließadapter, abschließbar mit Schlüssel.

Technische Daten:

- geprüft nach **DIN EN 13126-3: 25/180-0133/33/C1** und **RAL-GZ 607/9, RAL200**; erfüllt die Anforderungen nach **DIN EN 1627-1630 RC1-6**
- Schließung: FSB Schließadapter ohne Schließzwang mit 1 Schlüssel
- 7 mm Vollstift, Stütznocken 10 mm
- Voll-Abdeckkappe
- mit FSB-Logo
- Rastung 90°
- Befestigung unsichtbar, inkl. 2 Gewindeschrauben M5

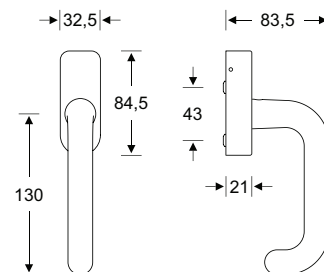

200 Nm
DIN EN 1627-1630 RC1-6



Zubehör:

- Mehrschlüssel 2W001 VBH 2172748562
- Nocken-Aufsteckring 10/12 mm VBH 3974140000

Farbbezeichnung	Stiftlänge 34 mm inkl. M5x45 und M5x55	Stiftlänge 38 mm inkl. M5x50 und M5x60
0105 Aluminium poliert naturfarbig eloxiert	2172743440	2172745375

FENSTERGRIFFE UND BALKONTÜRGARNITUREN aus Aluminium von FSB

FSB Fenstergriff 34 1176 09039 - ohne Schrauben

FSB-Aluminium-Fenstergriff in Objektausführung.

Technische Daten:

- geprüft nach **DIN EN 13126-3: 25/180-0130/03/C1**
- Stütznocken 10 mm
- Voll-Abdeckkappe
- 7 mm Vollstift, Stiftlänge von 24 - 38 mm variabel (die verbleibende Eintauchtiefe des Stiftes in den Adapter muss mindestens 25 mm betragen)
- mit FSB-Logo
- Rastung 90°
- Befestigung unsichtbar, für Schrauben M5

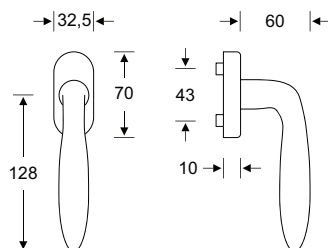

Zubehör: Nocken-Aufsteckring 10/12 mm VBH 3974140000

Farbbezeichnung	Stiftlänge 24 - 38 mm
0105 Aluminium poliert naturfarbig eloxiert	2172743385

FSB Fenstergriff 34 1176 abschließbar - mit Schrauben

FSB-Aluminium-Fenstergriff in Objektausführung mit Schließadapter, abschließbar mit Schlüssel.

Technische Daten:

- geprüft nach **DIN EN 13126-3: 25/180-0133/33/C1** und **RAL-GZ 607/9, RAL200**; erfüllt die Anforderungen nach **DIN EN 1627-1630 RC1-6**
- Schließung: FSB Schließadapter ohne Schließzwang mit 1 Schlüssel
- 7 mm Vollstift, Stütznocken 10 mm
- Voll-Abdeckkappe
- mit FSB-Logo
- Rastung 90°
- Befestigung unsichtbar, inkl. 2 Gewindeschrauben M5

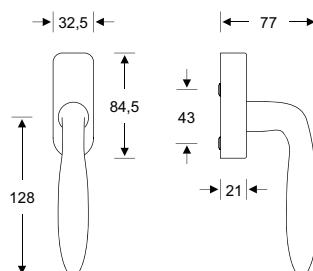

200 Nm
DIN EN 12188-1 RC 2/3



Zubehör:

- Mehrschlüssel 2W001 VBH 2172748562
- Nocken-Aufsteckring 10/12 mm VBH 3974140000

Farbbezeichnung	Stiftlänge 34 mm inkl. M5x45 und M5x55	Stiftlänge 38 mm inkl. M5x50 und M5x60
0105 Aluminium poliert naturfarbig eloxiert	2172719243	2172748967

FENSTERGRIFFE UND BALKONTÜRGARNITUREN aus Aluminium

FSB Fenstergriff 34 1289 09039 - ohne Schrauben

FSB-Aluminium-Fenstergriff in Objektausführung.

Technische Daten:

- geprüft nach **DIN EN 13126-3: 25/180-0130/03/C1**
- Stütznocken 10 mm
- Voll-Abdeckkappe
- 7 mm Vollstift, Stiftlänge von 24 - 38 mm variabel (die verbleibende Eintauchtiefe des Stiftes in den Adapter muss mindestens 25 mm betragen)
- mit FSB-Logo
- Rastung 90°
- Befestigung unsichtbar, für Schrauben M5

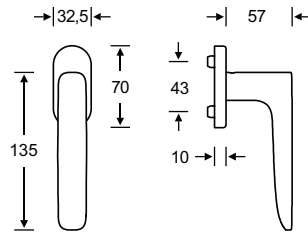

Zubehör: Nocken-Aufsteckring 10/12 mm VBH 3974140000

Farbbezeichnung	Stiftlänge 24 - 38 mm
0810 Aluminium gestrahlt schwarz eloxiert	2172773241

FSB Fenstergriff 34 1289 abschließbar - mit Schrauben

FSB-Aluminium-Fenstergriff in Objektausführung mit Schließadapter, abschließbar mit Schlüssel.

Technische Daten:

- geprüft nach **DIN EN 13126-3: 25/180-0133/33/C1** und **RAL-GZ 607/9, RAL200**; erfüllt die Anforderungen nach **DIN EN 1627-1630 RC1-6**
- Schließung: FSB Schließadapter ohne Schließzwang mit 1 Schlüssel
- 7 mm Vollstift, Stütznocken 10 mm
- Voll-Abdeckkappe
- mit FSB-Logo
- Rastung 90°
- Befestigung unsichtbar, inkl. 2 Gewindeschrauben M5

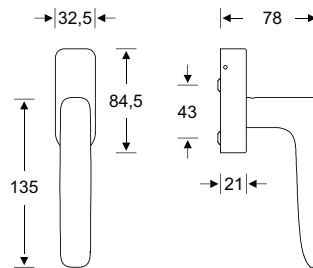

200 Nm
DIN EN 1627-1630 RC1-6



Zubehör:

- Mehrschlüssel 2W001 VBH 2172748562
- Nocken-Aufsteckring 10/12 mm VBH 3974140000

Farbbezeichnung	Stiftlänge 34 mm inkl. M5x45 und M5x55
0810 Aluminium gestrahlt schwarz eloxiert	2172773245

FSB Fenstergriff 34 3401 05011 - ohne Schrauben

FSB-Aluminium-Fenstergriff.

Technische Daten:

- Stütznocken 10 mm
- Voll-Abdeckkappe
- 7 mm Vollstift
- ohne FSB-Logo
- Rastung 90°
- Befestigung sichtbar, für Schrauben M5

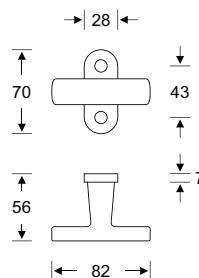

Zubehör: Nocken-Aufsteckring 10/12 mm VBH 3974140000

Farbbezeichnung	Stiftlänge 34 mm
0105 Aluminium poliert naturfarbig eloxiert	2172743450

FENSTERGRIFFE UND BALKONTÜRGARNITUREN

aus Aluminium

FSB Fenstergriff 34 3402 05011 - ohne Schrauben

FSB-Aluminium-Fenstergriff.

Technische Daten:

- Stütznocken 10 mm
- Voll-Abdeckkappe
- 7 mm Vollstift
- ohne FSB-Logo
- Rastung 90°
- Befestigung sichtbar, für Schrauben M5

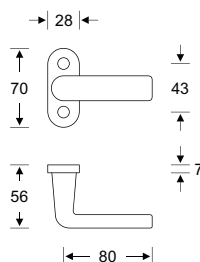

Zubehör: Nocken-Aufsteckring 10/12 mm VBH 3974140000

Farbbezeichnung	Stiftlänge 34 mm
0105 Aluminium poliert naturfarbig eloxiert	2172743625

FSB Fenstergriff 34 3403 09039 - ohne Schrauben

FSB-Aluminium-Fenstergriff in Objektausführung.

Technische Daten:

- geprüft nach **DIN EN 13126-3: 25/180-0130/03/C1**
- Stütznocken 10 mm
- Voll-Abdeckkappe
- 7 mm Vollstift, Stiftlänge von 24 - 38 mm variabel (die verbleibende Eintauchtiefe des Stiftes in den Adapter muss mindestens 25 mm betragen)
- mit FSB-Logo
- Rastung 90°
- Befestigung unsichtbar, für Schrauben M5

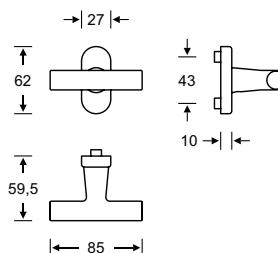

Zubehör: Nocken-Aufsteckring 10/12 mm VBH 3974140000

Farbbezeichnung	Stiftlänge 24 - 38 mm
0105 Aluminium poliert naturfarbig eloxiert	2172743621

FSB Fenstergriff 34 3403 abschließbar - mit Schrauben

FSB-Aluminium-Fenstergriff in Objektausführung mit Schließadapter, abschließbar mit Schlüssel.

Technische Daten:

- geprüft nach **DIN EN 13126-3: 25/180-0133/33/C1** und **RAL-GZ 607/9, RAL200**; erfüllt die Anforderungen nach **DIN EN 1627-1630 RC1-6**
- Schließung: FSB Schließadapter ohne Schließzwang mit 1 Schlüssel
- 7 mm Vollstift, Stütznocken 10 mm
- Voll-Abdeckkappe
- mit FSB-Logo
- Rastung 90°
- Befestigung unsichtbar, inkl. 2 Gewindeschrauben M5

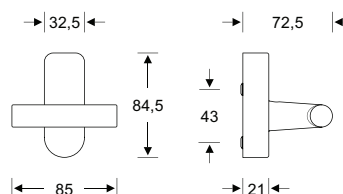

Zubehör:

- Mehrschlüssel 2W001 VBH 2172748562
- Nocken-Aufsteckring 10/12 mm VBH 3974140000

Farbbezeichnung	Stiftlänge 34 mm inkl. M5x45 und M5x55	Stiftlänge 38 mm inkl. M5x50 und M5x60
0105 Aluminium poliert naturfarbig eloxiert	2172725965	2172749074

FENSTERGRIFFE UND BALKONTÜRGARNITUREN

aus Aluminium von FSB

FENSTERGRIFFE UND BALKONTÜRGARNITUREN

aus Aluminium von FSB

FSB Fenstergriff 34 3481 abschließbar - mit Schrauben

FSB-Aluminium-Fenstergriff in Objektausführung, abschließbar mit Schlüssel.

Technische Daten:

- geprüft nach **DIN EN 13126-3: 25/180-0133/33/C1** und **RAL-GZ 607/9, RAL200**; erfüllt die Anforderungen nach **DIN EN 1627-1630 RC1-6**
- Schließung: Nr. 2D21 mit 1 Schlüssel
- Stütznocken 10 mm
- Voll-Abdeckkappe
- 7 mm Vollstift
- ohne FSB-Logo
- Rastung 90°
- Befestigung unsichtbar, inkl. 2 Gewindeschrauben M5

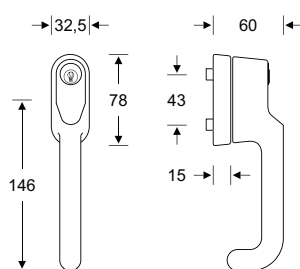

200 Nm
DIN EN 1627-1630 RC1-6



Zubehör: Nocken-Aufsteckring 10/12 mm VBH 3974140000

Farbbezeichnung	Stiftlänge 34 mm inkl. 2 x M5x40
0105 Aluminium poliert naturfarbig eloxiert	2172691824

FSB Fenstergriff 34 3491 vorgerichtet für Halbzylinder - mit Schrauben

FSB-Aluminium-Fenstergriff in Objektausführung, vorgerichtet für Halbzylinder.

Technische Daten:

- geprüft nach **DIN EN 13126-3: 25/180-0133/33/C1** und **RAL-GZ 607/9, RAL200**; erfüllt die Anforderungen nach **DIN EN 1627-1630 RC1-6**
- Schließung: für Halbzylinder Länge max. 40 mm. Nur kompatibel mit Zylindern mit verstellbarer Schließnase
- Stütznocken 10 mm
- 7 mm Vollstift
- ohne FSB-Logo
- Rastung 90°
- Befestigung unsichtbar, inkl. 2 Gewindeschrauben M5

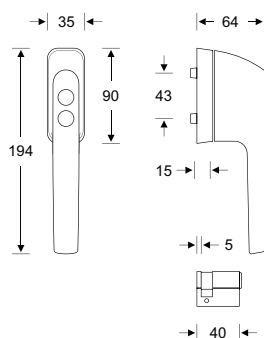

200 Nm
DIN EN 1627-1630 RC1-6



Zubehör: Nocken-Aufsteckring 10/12 mm VBH 3974140000

Farbbezeichnung	Stiftlänge 30 mm inkl. 2 x M5x38	Stiftlänge 34 mm inkl. 2 x M5x40
0105 Aluminium poliert naturfarbig eloxiert	9999903690	2172748970

FSB Fenstergriff 34 3495 vorgerichtet für Halbzylinder - mit Schrauben

FSB-Aluminium-Fenstergriff in Objektausführung, vorgerichtet für Halbzylinder.

Technische Daten:

- geprüft nach **DIN EN 13126-3: 25/180-0133/33/C1** und **RAL-GZ 607/9, RAL200**; erfüllt die Anforderungen nach **DIN EN 1627-1630 RC1-6**
- Schließung: für Halbzylinder Länge max. 40 mm. Nur kompatibel mit Zylindern mit verstellbarer Schließnase
- Stütznocken 10 mm
- 7 mm Vollstift
- ohne FSB-Logo
- Rastung 90°
- Befestigung unsichtbar, inkl. 2 Gewindeschrauben M5

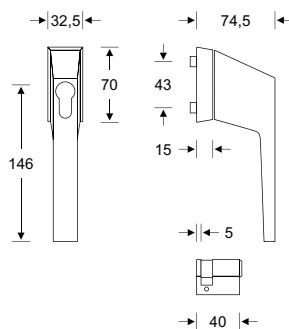

200 Nm
DIN EN 1627-1630 RC1-6



Zubehör: Nocken-Aufsteckring 10/12 mm VBH 3974140000

Farbbezeichnung	Stiftlänge 30 mm inkl. 2 x M5x38	Stiftlänge 34 mm inkl. 2 x M5x40
0105 Aluminium poliert naturfarbig eloxiert	2172748971	2172719247

FENSTERGRIFFE UND BALKONTÜRGARNITUREN

aus Aluminium von HOPPE

HOPPE Fenstergriff PARIS 038/US956 Secustik® - inkl. Schrauben

HOPPE-Aluminium-Dreh-/Kipp-Fenstergriff mit **Secustik®** und **VarioFit®**.

Technische Daten:

- geprüft nach **DIN EN 13126-3: 23/180-0150/03/C1** und **RAL-GZ 607/9**
- Rastung: 90°
- Abdeckung: Voll-Abdeckkappe
- Unterkonstruktion: Kunststoff, Stütznocken 10 mm
- Stift: HOPPE-Vollstift 7 mm, 10 mm Längenvariabilität, stufenlose Anpassung durch integrierte Druckfeder im Griffhals
- Befestigung: verdeckt, inkl. Vollgewindeschrauben 2 x M5x45 und 2 x M5x50
- Besonderheit: integrierte Basis-Sicherheit

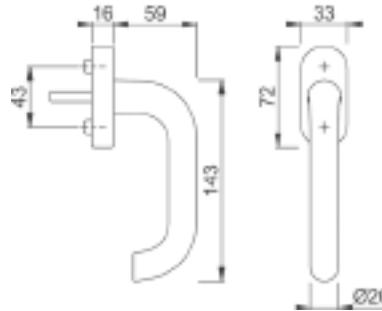

Zubehör: Nocken-Aufsteckring 10/12 VBH 9341070000

Oberfläche	Stiftlänge 32 - 42 mm
F1 Alu natur	2172718831

HOPPE Fenstergriff PARIS 138/US950S 200NM Secustik® abschließbar - inkl. Schrauben

HOPPE-Aluminium-Dreh-/Kipp-Fenstergriff **SecuSelect®**, **Secu200®** + **Secustik®**, abschließbar

Technische Daten:

- geprüft nach **DIN EN 13126-3: 23/180-0133/33/C1** und **RAL-GZ 607/9, RAL200**; erfüllt die Anforderungen nach **DIN EN 1627-1630 RC1-6**
- Schließung: Druckzylinder, Wendeschlüssel
- Rastung: 90°
- Abdeckung: Voll-Abdeckkappe
- Unterkonstruktion: Zamak, Stütznocken 10 mm
- Stift: HOPPE-Schnellstift mit HOPPE-Vollstift 7 mm
- Befestigung: verdeckt, inkl. Gewindeschrauben mit Suchspitze M5 und beigelegten Nocken-Aufsteckringe 10/12
- Besonderheit: integrierte Basis-Sicherheit

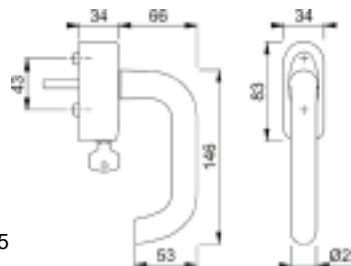

Zubehör:
 • Mehrschlüssel H001 VBH 3650260000

Bausatz:

Oberfläche	Stiftlänge 24 mm + 2 x M5x40	Stiftlänge 32 mm + 2 x M5x45	Stiftlänge 37 mm + 2 x M5x50	Stiftlänge 43 mm + 2 x M5x55
F1 Alu natur	2172749153	2172749154	2172749155	2172749156

Einzelteile:

F1 Alu natur	Stiftlänge 24 mm + 2 x M5x40	Stiftlänge 32 mm + 2 x M5x45	Stiftlänge 37 mm + 2 x M5x50	Stiftlänge 43 mm + 2 x M5x55
Rosette mit Druckzylinder	2172748600	2172748469	2172747613	2172748585
Lochteil 138	2172715092	2172715092	2172715092	2172715092

FENSTERGRIFFE UND BALKONTÜRGARNITUREN

aus Aluminium von HOPPE

HOPPE Fenstergriff PARIS 038/U30 - inkl. Schrauben

HOPPE-Aluminium-Dreh-/Kipp-Fenstergriff.

Technische Daten:

- Rastung: 90°
- Abdeckung: Voll-Abdeckkappe
- Unterkonstruktion: Kunststoff, Stütznocken 10 mm
- Stift: HOPPE-Vollstift, 7 mm
- Befestigung: verdeckt, inkl. 2 x M5 Gewindeschrauben mit Suchspitze

Zubehör: Nocken-Aufsteckring 10/12 VBH 9341070000

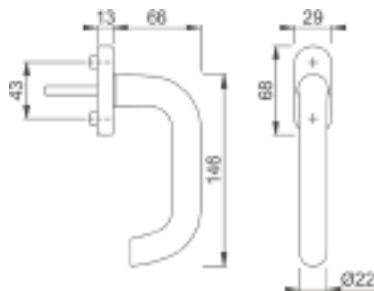

Oberfläche	Stiftlänge 32 mm + 2 x M5x40	Stiftlänge 37 mm + 2 x M5x45	Stiftlänge 43 mm + 2 x M5x55
F1 Alu natur	2172748812	2172704191	2172748813

HOPPE Fenstergriff PARIS 138/US950S 100NM TBT4 - Secustik® inkl. Schrauben

HOPPE-Aluminium-Kipp-/Dreh-Fenstergriff SecuSelect® mit Secu100® + Secustik® und SecuTBT®, abschließbar

Technische Daten:

- erfüllt die Anforderungen nach **DIN EN 1627-1630 RC1-6**
- Schließung: Drehzylinder, Wendeschlüssel, in 0°- und 90°-Stellung abschließbar, automatische Verriegelungsfunktion
- Rastung: 90°
- Abdeckung: Voll-Abdeckkappe
- Unterkonstruktion: Zamak, Stütznocken 10 mm
- Stift: HOPPE-Schnellstift mit HOPPE-Vollstift 7 mm
- Befestigung: verdeckt, inkl. Gewindeschrauben mit Suchspitze M5 und beigelegtem Nocken-Aufsteckring 10/12
- Besonderheit: integrierte Basis-Sicherheit

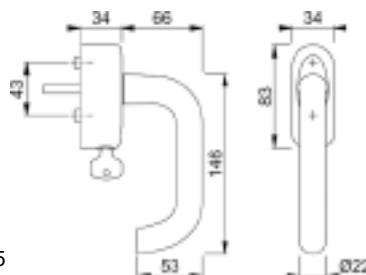

Zubehör:

- Mehrschlüssel H001 VBH 3650260000

Bausatz:

Oberfläche	Stiftlänge 32 mm + 2 x M5x45	Stiftlänge 37 mm + 2 x M5x50	Stiftlänge 43 mm + 2 x M5x55
F1 Alu natur	2172749157	2172749158	2172749159

Einzelteile:

F1 Alu natur	Stiftlänge 32 mm + 2 x M5x45	Stiftlänge 37 mm + 2 x M5x50	Stiftlänge 43 mm + 2 x M5x55
Rosette mit Drehzylinder	2172747536	2172747612	2172748596
Lochteil 138	2172715092	2172715092	2172715092

TBT4-Funktion: In der Verschlussstellung (0°-Position) lässt sich der Fenstergriff durch einen Schlüssel verriegeln. Nur durch Entriegelung (Drehen des Schlüssels) kann der Griff in die Kippstellung gebracht werden. Wenn der Fenstergriff in die Kippstellung gedreht wurde, wird er – anders als bei der herkömmlichen TBT-Technik – automatisch in dieser 90°-Position verriegelt, ohne dass der Schlüssel betätigt werden muss. Das Zurückdrehen in die Verschlussstellung ist ebenfalls ohne Entriegelung möglich. Um den Fenstergriff von der Kipp- in die Öffnungsstellung (180°-Position) bringen zu können, ist allerdings eine „Zweihand-Bedienung“ erforderlich: Nur durch gleichzeitiges Drehen des Schlüssels und des Griffs wird die Verriegelung aufgehoben und der Fenstergriff kann in die Öffnungsstellung gedreht werden. Dadurch ist der Fenstergriff gegen unbefugtes oder unbedachtes Drehen in die Öffnungsstellung geschützt.

FENSTERGRIFFE UND BALKONTÜRGARNITUREN

aus Aluminium von HOPPE

HOPPE Fenstergriff BONN 050/US956 Secustik® - inkl. Schrauben

HOPPE-Aluminium-Dreh-/Kipp-Fenstergriff mit **Secustik®** und **VarioFit®**.

Technische Daten:

- geprüft nach **DIN EN 13126-3: 23/180-0150/03/C1** und **RAL-GZ 607/9**
- Rastung: 90°
- Abdeckung: Voll-Abdeckkappe
- Unterkonstruktion: Kunststoff, Stütznocken 10 mm
- Stift: HOPPE-Vollstift 7 mm, 10 mm Längenvariabilität, stufenlose Anpassung durch integrierte Druckfeder im Griffhals
- Befestigung: verdeckt, inkl. Vollgewindeschrauben 2 x M5x45 und 2 x M5x50
- Besonderheit: integrierte Basis-Sicherheit

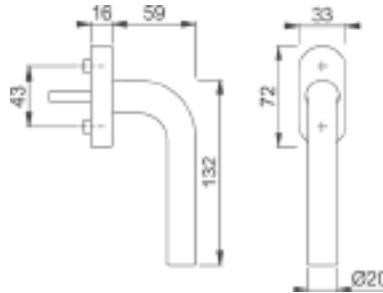

VarioFit®
Secustik®



Zubehör: Nocken-Aufsteckring 10/12 VBH 9341070000

Oberfläche	Stiftlänge 32 - 42 mm
F1 Alu natur	2172718830

HOPPE Fenstergriff BONN 150/US950S 200NM Secustik® abschließbar - inkl. Schrauben

HOPPE-Aluminium-Dreh-/Kipp-Fenstergriff mit **SecuSelect®**, **Secu200®** + **Secustik®**, abschließbar

Technische Daten:

- geprüft nach **DIN EN 13126-3: 23/180-0133/33/C1** und **RAL-GZ 607/9, RAL200**; erfüllt die Anforderungen nach **DIN EN 1627-1630 RC1-6**
- Schließung: Druckzylinder, Wendeschlüssel
- Rastung: 90°
- Abdeckung: Voll-Abdeckkappe
- Unterkonstruktion: Zamak, Stütznocken 10 mm
- Stift: HOPPE-Schnellstift mit HOPPE-Vollstift 7 mm
- Befestigung: verdeckt, inkl. Gewindeschrauben mit Suchspitze M5 und beigelegten Nocken-Aufsteckringe 10/12
- Besonderheit: integrierte Basis-Sicherheit

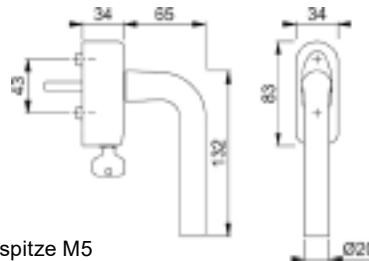

Secu200®
Secustik®
Schnellstift®
SecuSelect®



Zubehör:

- Mehrschlüssel H001 VBH 3650260000

Bausatz:

Oberfläche	Stiftlänge 24 mm + 2 x M5x40	Stiftlänge 32 mm + 2 x M5x45	Stiftlänge 37 mm + 2 x M5x50	Stiftlänge 43 mm + 2 x M5x55
F1 Alu natur	2172749143	2172749144	2172749145	2172749146

Einzelteile:

F1 Alu natur	Stiftlänge 24 mm + 2 x M5x40	Stiftlänge 32 mm + 2 x M5x45	Stiftlänge 37 mm + 2 x M5x50	Stiftlänge 43 mm + 2 x M5x55
Rosette mit Druckzylinder	2172748600	2172748469	2172747613	2172748585
Lochteil 150	3940460100	3940460100	3940460100	3940460100

FENSTERGRIFFE UND BALKONTÜRGARNITUREN aus Aluminium von HOPPE

HOPPE Fenstergriff LUXEMBOURG 099S/U52Z 200NM - inkl. Schrauben

HOPPE-Aluminium-Dreh-/Kipp-Fenstergriff mit **Secu200®**, abschließbar.

Technische Daten:

- geprüft nach **DIN EN 13126-3: 23/180-0123/33/C1** und **RAL-GZ 607/9, RAL200**; erfüllt die Anforderungen nach **DIN EN 1627-1630 RC1-6 (WK1-6)**
- Schließung: Druckzylinder, Wendeschlüssel
- Rastung: 90°
- Abdeckung: Teil-Abdeckkappe
- Unterkonstruktion: Zamak, Stütznocken 10 mm
- Stift: HOPPE-Vollstift 7 mm
- Befestigung: verdeckt, inkl. 2 Gewindeschrauben mit Suchspitze M5

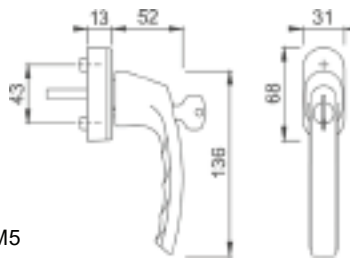

Secu200®



Zubehör:

- Nocken-Aufsteckring 10/12 VBH 9341070000
- Mehrschlüssel 4W1323 VBH 9097341323

Oberfläche	Stiftlänge 32 mm + 2 x M5x40	Stiftlänge 37 mm + 2 x M5x45
F1 Alu natur	2172730874	2172730887
F9 Alu Stahl	2172730886	2172730890
F9016 verkehrsweiß	2172730875	2172730889

FENSTERGRIFFE UND BALKONTÜRGARNITUREN

aus Aluminium von HOPPE

HOPPE Fenstergriff MARSEILLE 0138/US956 Secustik® - inkl. Schrauben

HOPPE-Aluminium-Dreh-/Kipp-Fenstergriff mit **Secustik®** und **VarioFit®**.

Technische Daten:

- geprüft nach **DIN EN 13126-3: 23/180-0150/03/C1** und **RAL-GZ 607/9**
- Rastung: 90°
- Abdeckung: Voll-Abdeckkappe
- Unterkonstruktion: Kunststoff, Stütznocken 10 mm
- Stift: HOPPE-Vollstift 7 mm, 10 mm Längenvariabilität, stufenlose Anpassung durch integrierte Druckfeder im Griffhals
- Befestigung: verdeckt, inkl Vollgewindeschrauben 2 x M5x45 und 2 x M5x50
- Besonderheit: integrierte Basis-Sicherheit

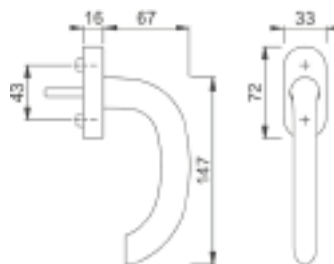

VarioFit®
Secustik®



Zubehör: Nocken-Aufsteckring 10/12 VBH 9341070000

Oberfläche

Stiftlänge 32 - 42 mm

F1 Alu natur

2172718833

HOPPE Fenstergriff SAN FRANCISCO 0301/US956 Secustik® - inkl. Schrauben

HOPPE-Aluminium-Dreh-/Kipp-Fenstergriff mit **Secustik®** und **VarioFit®**.

Technische Daten:

- geprüft nach **DIN EN 13126-3: 23/180-0150/03/C1** und **RAL-GZ 607/9**
- Rastung: 90°
- Abdeckung: Voll-Abdeckkappe
- Unterkonstruktion: Kunststoff, Stütznocken 10 mm
- Stift: HOPPE-Vollstift 7 mm, 10 mm Längenvariabilität, stufenlose Anpassung durch integrierte Druckfeder im Griffhals
- Befestigung: verdeckt, inkl Vollgewindeschrauben 2 x M5x45 und 2 x M5x50
- Besonderheit: integrierte Basis-Sicherheit

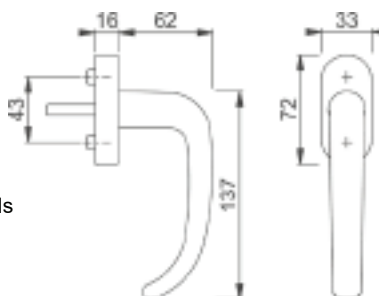

VarioFit®
Secustik®



Zubehör: Nocken-Aufsteckring 10/12 VBH 9341070000

Oberfläche

Stiftlänge 32 - 42 mm

F1 Alu natur

2172724896

FENSTERGRIFFE UND BALKONTÜRGARNITUREN

aus Aluminium von HOPPE

HOPPE Fenstergriff STOCKHOLM 0140/US956 Secustik® - inkl. Schrauben

HOPPE-Aluminium-Dreh-/Kipp-Fenstergriff mit Secustik® und VarioFit®.

Technische Daten:

- geprüft nach DIN EN 13126-3: 23/180-0150/03/C1 und RAL-GZ 607/9
- Rastung: 90°
- Abdeckung: Voll-Abdeckkappe
- Unterkonstruktion: Kunststoff, Stütznocken 10 mm
- Stift: HOPPE-Vollstift 7 mm, 10 mm Längensvariabilität, stufenlose Anpassung durch integrierte Druckfeder im Griffhals
- Befestigung: verdeckt, inkl. Vollgewindeschrauben 2 x M5x45 und 2 x M5x50
- Besonderheit: integrierte Basis-Sicherheit

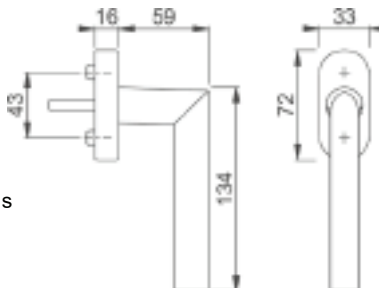

VarioFit®
Secustik®



Zubehör: Nocken-Aufsteckring 10/12 VBH 9341070000

Oberfläche	Stiftlänge 32 - 42 mm
F1 Alu natur	2172718832

HOPPE Fenstergriff STOCKHOLM 1140/US950S 200NM Secustik® abschließbar - inkl. Schrauben

HOPPE-Aluminium-Dreh-/Kipp-Fenstergriff mit SecuSelect®, Secu200® + Secustik®, abschließbar:

Technische Daten:

- geprüft nach DIN EN 13126-3: 23/180-0133/33/C1 und RAL-GZ 607/9, RAL200; erfüllt die Anforderungen nach DIN EN 1627-1630 RC1-6
- Schließung: Druckzylinder, Wendschlüssel
- Rastung: 90°
- Abdeckung: Voll-Abdeckkappe, mit Hoppe-Logo
- Unterkonstruktion: Zamak, Stütznocken 10/12 mm
- Stift: HOPPE-Schnellstift mit HOPPE-Vollstift 7 mm
- Befestigung: verdeckt, inkl. Gewindeschrauben mit Suchspitze M5 und beigelegten Nocken-Aufsteckringe 10/12
- Besonderheit: integrierte Basis-Sicherheit

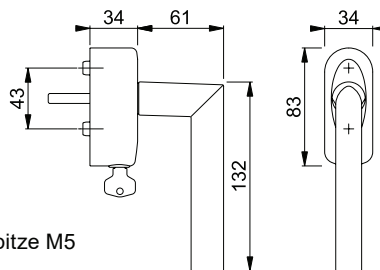

Secu200®
Secustik®
Schnellstift
SecuSelect®



Zubehör:

- Mehrschlüssel H001 VBH 3650260000

Bausatz:

Oberfläche	Stiftlänge 24 mm + 2 x M5x40	Stiftlänge 32 mm + 2 x M5x45	Stiftlänge 37 mm + 2 x M5x50	Stiftlänge 43 mm + 2 x M5x55
F1 Alu natur	2172749170	2172749171	2172749172	2172749173

Einzelteile:

F1 Alu natur	Stiftlänge 24 mm + 2 x M5x40	Stiftlänge 32 mm + 2 x M5x45	Stiftlänge 37 mm + 2 x M5x50	Stiftlänge 43 mm + 2 x M5x55
Rosette mit Druckzylinder	2172748600	2172748469	2172747613	2172748585
Lochteil 1140	2172702190	2172702190	2172702190	2172702190

FENSTERGRIFFE UND BALKONTÜRGARNITUREN

aus Aluminium von HOPPE

HOPPE Fenstergriff AMSTERDAM 0400/U30 - inkl. Schrauben

HOPPE-Aluminium-Dreh-/Kipp-Fenstergriff.

Technische Daten:

- Rastung: 90°
- Abdeckung: Voll-Abdeckkappe
- Unterkonstruktion: Kunststoff, Stütznocken 10 mm
- Stift: HOPPE-Vollstift, 7 mm
- Befestigung: verdeckt, inkl. 2 x M5 Gewindeschrauben mit Suchspitze

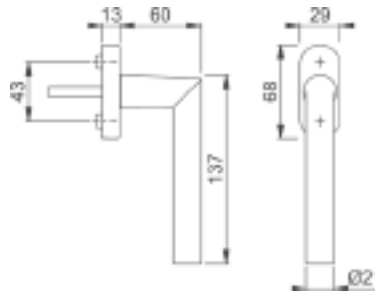

Zubehör: Nocken-Aufsteckring 10/12 VBH 9341070000

Oberfläche	Stiftlänge 32 mm + 2 x M5x40	Stiftlänge 37 mm + 2 x M5x45	Stiftlänge 43 mm + 2 x M5x55
F1 Alu natur	9999904477	9999904478	9999904479

HOPPE Fenstergriff AMSTERDAM 1400/US950S 200NM Secustik® abschließbar - inkl. Schrauben

HOPPE-Aluminium-Dreh-/Kipp-Fenstergriff mit SecuSelect®, Secu200® + Secustik®, abschließbar:

Technische Daten:

- geprüft nach **DIN EN 13126-3: 23/180-0133/33/C1** und **RAL-GZ 607/9, RAL200**; erfüllt die Anforderungen nach **DIN EN 1627-1630 RC1-6**
- Schließung: Druckzylinder, Wendeschlüssel
- Rastung: 90°
- Abdeckung: Voll-Abdeckkappe, mit Hoppe-Logo
- Unterkonstruktion: Zamak, Stütznocken 10/12 mm
- Stift: HOPPE-Schnellstift mit HOPPE-Vollstift 7 mm
- Befestigung: verdeckt, inkl. Gewindeschrauben mit Suchspitze M5 und beigelegten Nocken-Aufsteckringe 10/12
- Besonderheit: integrierte Basis-Sicherheit

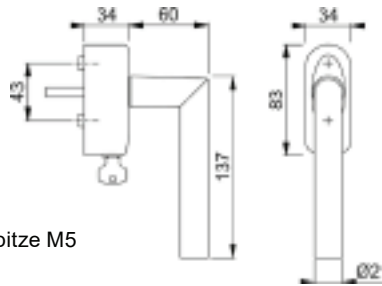

Secu200®
Secustik®
Schnellstift®
SecuSelect®



Zubehör:

- Mehrschlüssel H001 VBH 3650260000

Bausatz:

Oberfläche	Stiftlänge 24 mm + 2 x M5x40	Stiftlänge 32 mm + 2 x M5x45	Stiftlänge 37 mm + 2 x M5x50	Stiftlänge 43 mm + 2 x M5x55
F1 Alu natur	2172749125	2172749126	2172749127	2172749128

Einzelteile:

F1 Alu natur	Stiftlänge 24 mm + 2 x M5x40	Stiftlänge 32 mm + 2 x M5x45	Stiftlänge 37 mm + 2 x M5x50	Stiftlänge 43 mm + 2 x M5x55
Rosette mit Druckzylinder	2172748600	2172748469	2172747613	2172748585
Lochteil 1400	9999903859	9999903859	9999903859	9999903859

FENSTERGRIFFE UND BALKONTÜRGARNITUREN

aus Aluminium von HOPPE

HOPPE Fenstergriff AMSTERDAM 0400/US956 Secustik® - inkl. Schrauben

HOPPE-Aluminium-Dreh-/Kipp-Fenstergriff mit **Secustik®** und **VarioFit®**.

Technische Daten:

- geprüft nach **DIN EN 13126-3: 23/180-0150/03/C1** und **RAL-GZ 607/9**
- Rastung: 90°
- Abdeckung: Voll-Abdeckkappe
- Unterkonstruktion: Kunststoff, Stütznocken 10 mm
- Stift: HOPPE-Vollstift 7 mm, 10 mm Längensvariabilität, stufenlose Anpassung durch integrierte Druckfeder im Griffhals
- Befestigung: verdeckt, inkl. Vollgewindeschrauben 2 x M5x45 und 2 x M5x50
- Besonderheit: integrierte Basis-Sicherheit

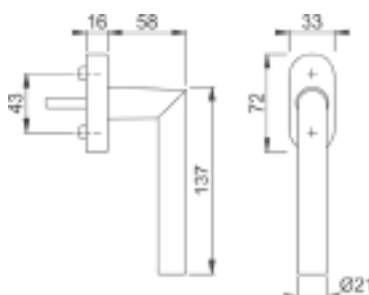

VarioFit®
Secustik®



Zubehör: Nocken-Aufsteckring 10/12 VBH 9341070000

Oberfläche	Stiftlänge 32 - 42 mm
F1 Alu natur	2172718829
F9714M schwarz matt	2172751644

HOPPE Fenstergriff AMSTERDAM 1400/US950S 100NM TBT4 - Secustik® inkl. Schrauben

HOPPE-Aluminium-Kipp-/Dreh-Fenstergriff **SecuSelect®** mit **Secu100®** + **Secustik®** und **SecuTBT®**, abschließbar

Technische Daten:

- erfüllt die Anforderungen nach **DIN EN 1627-1630 RC1-6**
- Schließung: Drehzylinder, Wendeschlüssel, in 0°- und 90°-Stellung abschließbar, automatische Verriegelungsfunktion
- Rastung: 90°
- Abdeckung: Voll-Abdeckkappe
- Unterkonstruktion: Zamak, Stütznocken 10 mm
- Stift: HOPPE-Schnellstift mit HOPPE-Vollstift 7 mm
- Befestigung: verdeckt, inkl. Gewindeschrauben mit Suchspitze M5 und beigelegten Nocken-Aufsteckringe 10/12
- Besonderheit: integrierte Basis-Sicherheit

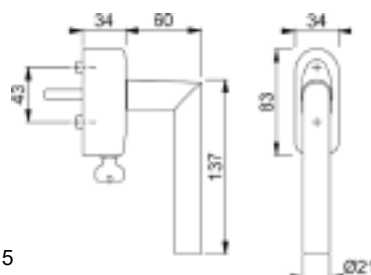

SecuTBT®
Secu100®
Secustik®
SecuSelect®



Zubehör:

- Mehrschlüssel H001 VBH 3650260000

Bausatz:

Oberfläche	Stiftlänge 32 mm + 2 x M5x45	Stiftlänge 37 mm + 2 x M5x50	Stiftlänge 43 mm + 2 x M5x55
F1 Alu natur	2172749129	2172749130	2172749131

Einzelteile:

F1 Alu natur	Stiftlänge 32 mm + 2 x M5x45	Stiftlänge 37 mm + 2 x M5x50	Stiftlänge 43 mm + 2 x M5x55
Rosette mit Druckzylinder	2172747536	2172747612	2172748596
Lochteil 1400	9999903859	9999903859	9999903859

TBT4-Funktion: In der Verschlussstellung (0°-Position) lässt sich der Fenstergriff durch einen Schlüssel verriegeln. Nur durch Entriegelung (Drehen des Schlüssels) kann der Griff in die Kippstellung gebracht werden. Wenn der Fenstergriff in die Kippstellung gedreht wurde, wird er – anders als bei der herkömmlichen TBT-Technik – automatisch in dieser 90°-Position verriegelt, ohne dass der Schlüssel betätigt werden muss. Das Zurückdrehen in die Verschlussstellung ist ebenfalls ohne Entriegelung möglich. Um den Fenstergriff von der Kipp- in die Öffnungsstellung (180°-Position) bringen zu können, ist allerdings eine „Zweihand-Bedienung“ erforderlich: Nur durch gleichzeitiges Drehen des Schlüssels und des Griffs wird die Verriegelung aufgehoben und der Fenstergriff kann in die Öffnungsstellung gedreht werden. Dadurch ist der Fenstergriff gegen unbefugtes oder unbedachtes Drehen in die Öffnungsstellung geschützt.

FENSTERGRIFFE UND BALKONTÜRGARNITUREN

aus Aluminium von HOPPE

HOPPE Fenstergriff VERONA 0510/U26 - inkl. Schrauben

HOPPE-Aluminium-Dreh-/Kipp-Fenstergriff.

Technische Daten:

- geprüft nach **DIN EN 13126-3: 23/180-0150/03/C1** und **RAL-GZ 607/9**
- Rastung: 90°
- Abdeckung: Teil-Abdeckkappe
- Unterkonstruktion: Kunststoff, Stütznocken 10 mm
- Stift: HOPPE-Vollstift, 7 mm
- Befestigung: verdeckt, inkl. Gewindeschrauben mit Suchspitze M5

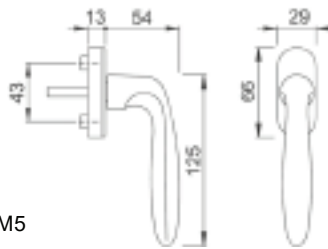

Zubehör: Nocken-Aufsteckring 10/12 VBH 9341070000

Oberfläche	Stiftlänge 32 mm + 2 x M5x40	Stiftlänge 37 mm + 2 x M5x45
F1 Alu natur	3948410100	3948420100

HOPPE Fenstergriff VERONA 0510/US952 Secustik® - inkl. Schrauben

HOPPE-Aluminium-Dreh-/Kipp-Fenstergriff mit **Secustik®** und **VarioFit®**.

Technische Daten:

- geprüft nach **DIN EN 13126-3: 23/180-0150/03/C1** und **RAL-GZ 607/9**
- Rastung: 90°
- Abdeckung: Teil-Abdeckkappe
- Unterkonstruktion: Kunststoff, Stütznocken 10 mm
- Stift: HOPPE-Vollstift 7 mm, 10 mm Längenvariabilität, stufenlose Anpassung durch integrierte Druckfeder im Griffhals
- Befestigung: verdeckt, inkl. Vollgewindeschrauben 2 x M5x45 und 2 x M5x50
- Besonderheit: integrierte Basis-Sicherheit

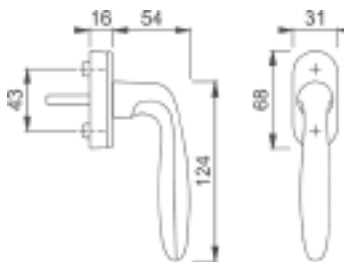

VarioFit®
Secustik®



Zubehör: Nocken-Aufsteckring 10/12 VBH 9341070000

Oberfläche	Stiftlänge 32 - 42 mm
F1 Alu natur	2172726709
F9 Alu Stahl	2172725865

HOPPE Fenstergriff VITORIA 0515/US956 Secustik® - inkl. Schrauben

HOPPE-Aluminium-Dreh-/Kipp-Fenstergriff mit **Secustik®** und **VarioFit®**.

Technische Daten:

- geprüft nach **DIN EN 13126-3: 23/180-0150/03/C1** und **RAL-GZ 607/9**
- Rastung: 90°
- Abdeckung: Voll-Abdeckkappe
- Unterkonstruktion: Kunststoff, Stütznocken 10 mm
- Stift: HOPPE-Vollstift 7 mm, 10 mm Längenvariabilität, stufenlose Anpassung durch integrierte Druckfeder im Griffhals
- Befestigung: verdeckt, inkl. Vollgewindeschrauben 2 x M5x45 und 2 x M5x50
- Besonderheit: integrierte Basis-Sicherheit

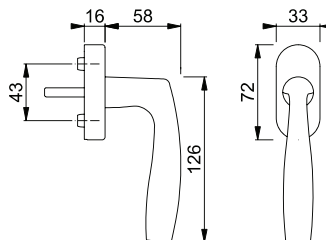

VarioFit®
Secustik®



Zubehör: Nocken-Aufsteckring 10/12 VBH 9341070000

Oberfläche	Stiftlänge 32 - 42 mm
F1 Alu natur	2172718834

FENSTERGRIFFE UND BALKONTÜRGARNITUREN aus Aluminium von HOPPE

HOPPE Fenstergriff ATLANTA 0530/US952 Secustik® - inkl. Schrauben

HOPPE-Aluminium-Dreh-/Kipp-Fenstergriff mit Secustik® und VarioFit®.

Technische Daten:

- geprüft nach **DIN EN 13126-3: 23/180-0150/03/C1** und **RAL-GZ 607/9**
- Rastung: 90°
- Abdeckung: Teill-Abdeckkappe
- Unterkonstruktion: Kunststoff, Stütznocken 10 mm
- Stift: HOPPE-Vollstift 7 mm, 10 mm Längensvariabilität, stufenlose Anpassung durch integrierte Druckfeder im Griffhals
- Befestigung: verdeckt, inkl. Vollgewindeschrauben 2 x M5x45 und 2 x M5x50
- Besonderheit: integrierte Basis-Sicherheit

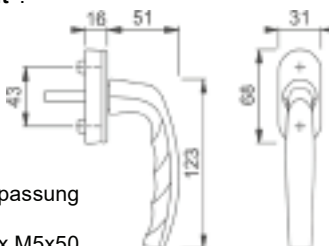

VarioFit®
Secustik®



Zubehör: Nocken-Aufsteckring 10/12 VBH 9341070000

Oberfläche	Stiftlänge 32 - 42 mm	Oberfläche	Stiftlänge 32 - 42 mm
F1 Alu natur	2172718960	F8707 dunkelbraun	2172718961
F9 Alu Stahl	2172718962	F9016 verkehrsweiß	2172718963

HOPPE Fenstergriff ATLANTA 0530SV/U26 Druckknopf - inkl. Schrauben

HOPPE-Aluminium-Dreh-/Kipp-Fenstergriff mit Druckknopf, selbstsperrend.

Technische Daten:

- Rastung: 90°
- Abdeckung: Teil-Abdeckkappe
- Unterkonstruktion: Kunststoff, Stütznocken 10 mm
- Stift: HOPPE-Vollstift 7 mm
- Befestigung: verdeckt, inkl. 2 Gewindeschrauben mit Suchspitze M5

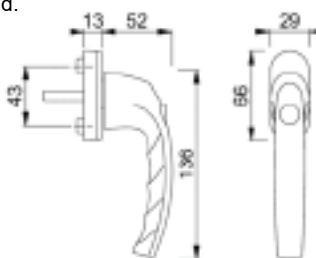

Zubehör: Nocken-Aufsteckring 10/12 VBH 9341070000

Oberfläche	Stiftlänge 32 mm + 2 x M5x40	Stiftlänge 37 mm + 2 x M5x45	Stiftlänge 43 mm + 2 x M5x55
F1 Alu natur	3947690100	3947700100	3947710100
F9 Alu Stahl	3947690900	3947700900	3947710900
F9016 verkehrsweiß	3947699016	3947709016	3947719016

HOPPE Fenstergriff ATLANTA 0530S/US952 100NM Secustik® - inkl. Schrauben

HOPPE-Aluminium-Dreh-/Kipp-Fenstergriff mit Secu100® + Secustik® und VarioFit®, abschließbar.

Technische Daten:

- geprüft nach **DIN EN 13126-3: 23/180-0132/33/C1** und **RAL-GZ 607/9, RAL100**; erfüllt die Anforderungen nach **DIN EN 1627-1630 RC1-6**
- Schließung: Druckzylinder, Wendeschlüssel
- Rastung: 90°
- Abdeckung: Teil-Abdeckkappe
- Unterkonstruktion: Kunststoff, Stütznocken 10 mm
- Stift: HOPPE-Vollstift 7 mm, 10 mm Längensvariabilität, stufenlose Anpassung durch integrierte Druckfeder im Griffhals
- Befestigung: verdeckt, inkl. Vollgewindeschrauben 2 x M5x45 und 2 x M5x50
- Besonderheit: integrierte Basis-Sicherheit

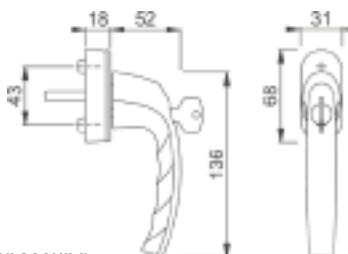

Secu100®
VarioFit®
Secustik®



Zubehör:
• Nocken-Aufsteckring 10/12 VBH 9341070000
• Mehrschlüssel H001 VBH 3650260000

Oberfläche	Stiftlänge 32 -42 mm	Oberfläche	Stiftlänge 32 -42 mm
F1 Alu natur	2172711657	F8707 dunkelbraun	2172718971
F9 Alu Stahl	2172718972	F9016 verkehrsweiß	2172711658

FENSTERGRIFFE UND BALKONTÜRGARNITUREN aus Aluminium von HOPPE

HOPPE Funk-Fenstergriff ATLANTA 0530S/FR-408 Secustik® - inkl. Schrauben

HOPPE-SecuSignal®-Aluminium-Dreh-/Kipp-Funk-Fenstergriff mit Secustik® und VarioFit®, abschließbar.

Technische Daten:

- Schließung: Druckzylinder, Wendeschlüssel
- Rastung: 90°
- Abdeckung: Voll-Abdeckkappe
- Unterkonstruktion: Kunststoff, Stütznocken 10 mm
- Stift: HOPPE-Vollstift 7 mm, 10 mm Längenvariabilität, stufenlose Anpassung durch integrierte Druckfeder im Griffhals
- Befestigung: verdeckt, inkl. Vollgewindeschrauben 2 x M5x55 und 2 x M5x60
- Besonderheit: integrierte Basis-Sicherheit, batterie-/kabellose Funk-Konsole (Sender) zur Übertragung der Griffstellung (geöffnet/gekippt/geschlossen)

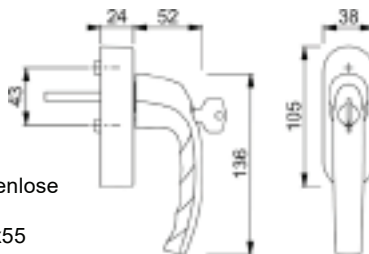

Zubehör:

- Nocken-Aufsteckring 10/12 VBH 9341070000
- Mehrschlüssel H001 VBH 3650260000

Oberfläche

Stiftlänge 32 -42 mm

F9 Alu Stahl

2172722936

F9016 verkehrsweiß

2172722937

SecuSignal®

VarioFit®

Secustik®



FENSTERGRIFFE UND BALKONTÜRGARNITUREN

aus Aluminium

HOPPE Balkon-/Fenstertür-Garnitur ATLANTA 0530/66N/U26/0530/66NS/49PNS

HOPPE-Aluminium-Dreh-/Kipp-Fenstergriff-Rosetten-Garnitur mit Schlüsselrosetten für Fenstertüren.

Technische Daten:

- Rastung: außen ohne, innen 90°
- Rosetten: außen gegossen, innen Kunststoff-Unterkonstruktion mit Teil-Abdeckkappe, Stütznocken 10 mm
- Stift: HOPPE-Vollstift 7 mm
- Befestigung: verdeckt, von innen, durchgehend, Gewindeschrauben M5

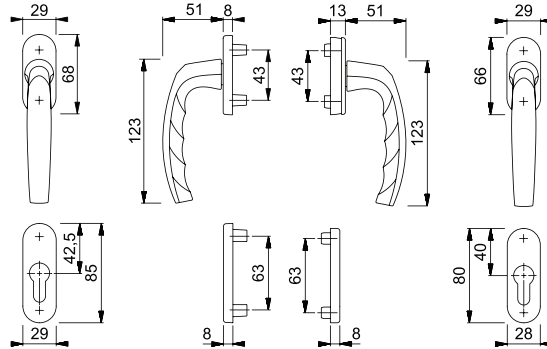

Zubehör:

- Set für Türstärke 63 - 73 mm VBH 2172754173
- Set für Türstärke 73 - 83 mm VBH 2172754174
- Set für Türstärke 83 - 93 mm VBH 2172754175
- Set für Türstärke 93 - 103 mm VBH 2172752740
- Nocken-Aufsteckring 10/12 VBH 9341070000

Oberfläche	Türstärke 63-73 mm
F1 Alu natur	2172759881
F9 Alu Stahl	2172759882
F8707 dunkelbraun	2172759883
F9016 verkehrsweiß	2172759884

HOPPE Balkon-/Fenstertür-Garnitur ATLANTA 099KH/66N/U26/0530/66NS/49PNS flacher Griff

HOPPE-Aluminium-Dreh-/Kipp-Fenstergriff-Rosetten-Garnitur, außen mit Kurzhalsgriff, mit PZ-Schlüsselrosetten für Fenstertüren.

Technische Daten:

- Rastung: außen ohne, innen 90°
- Rosetten: außen gegossen, innen Kunststoff-Unterkonstruktion mit Teil-Abdeckkappe, Stütznocken 10 mm
- Stift: HOPPE-Vollstift 7 mm
- Befestigung: verdeckt, von innen, durchgehend, inkl. Gewindeschrauben M5

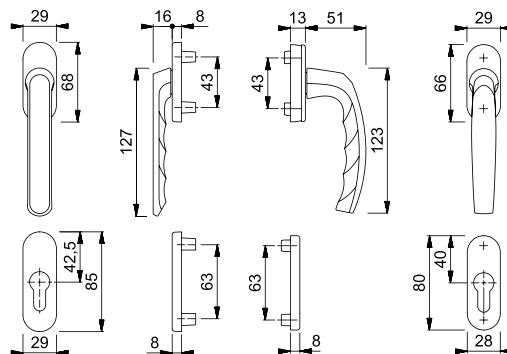

Zubehör:

- Set für Türstärke 63 - 73 mm VBH 2172754177
- Set für Türstärke 73 - 83 mm VBH 2172754178
- Set für Türstärke 83 - 93 mm VBH 2172754179
- Set für Türstärke 93 - 103 mm VBH 2172752739
- Nocken-Aufsteckring 10/12 VBH 9341070000

Oberfläche	Türstärke 63-73 mm
F1 Alu natur	2172759928
F9 Alu Stahl	2172759926
F8707 dunkelbraun	2172759929
F9016 verkehrsweiß	2172759927

FENSTERGRIFFE UND BALKONTÜRGARNITUREN

aus Aluminium von HOPPE

HOPPE Balkon-/Fenstertür-Halbgarnitur Außenseite ATLANTA 0530/66N/66NS

HOPPE-Aluminium-Dreh-/Kipp-Fenstergriff-Rosetten-Halbgarnitur mit PZ-Schlüsselrosetten für Fenstertüren, Außenseite.

Technische Daten:

- Rastung: außen ohne
- Rosetten: außen gegossen, Stütznocken Ø 10 mm
- Stift: für HOPPE-Vollstift 7 mm
- Befestigung: verdeckt, von innen, durchgehend, für Gewindeschrauben M5

Oberfläche	VBH Artikel-Nr.
F1 Alu natur	2172759727
F9 Alu Stahl	2172759728
F8707 dunkelbraun	2172759730
F9016 verkehrsweiß	2172759729

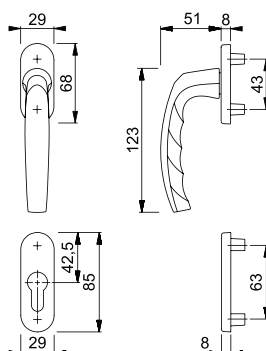

HOPPE Balkon-/Fenstertür-Halbgarnitur Außenseite 099KH/66N/66NS flacher Griff

HOPPE-Aluminium-Dreh-/Kipp-Fenstergriff-Rosetten-Halbgarnitur mit Kurzhalsgriff, mit PZ-Schlüsselrosetten für Fenstertüren, Außenseite.

Technische Daten:

- Rastung: außen ohne
- Rosetten: außen gegossen, Stütznocken Ø 10 mm
- Stift: für HOPPE-Vollstift 7 mm
- Befestigung: verdeckt, von innen, durchgehend, für Gewindeschrauben M5

Oberfläche	VBH Artikel-Nr.
F1 Alu natur	2172726619
F9 Alu Stahl	2172726620
F8707 dunkelbraun	2172726621
F9016 verkehrsweiß	2172726622

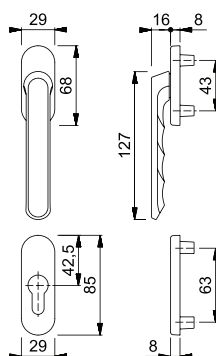

HOPPE Balkon-/Fenstertür-Halbgarnitur Innenseite ATLANTA 0530/U26/49PNS

HOPPE-Aluminium-Dreh-/Kipp-Fenstergriff-Rosetten-Halbgarnitur mit PZ-Schlüsselrosetten für Fenstertüren (Innenseite):

Technische Daten:

- Rastung: innen 90°
- Rosetten: innen Kunststoff-Unterkonstruktion mit Teil-Abdeckkappe, Stütznocken 10 mm
- Stift: für HOPPE-Vollstift 7 mm
- Befestigung: verdeckt, durchgehend, für Gewindeschrauben M5
- **für Befestigungsset mit Feder**

Zubehör: Nocken-Aufsteckring 10/12 VBH 9341070000

Oberfläche	VBH Artikel-Nr.
F1 Alu natur	2172759723
F9 Alu Stahl	2172759724
F8707 dunkelbraun	2172759726
F9016 verkehrsweiß	2172759725

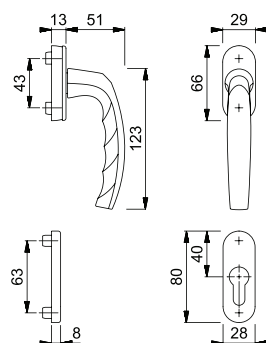

FENSTERGRIFFE UND BALKONTÜRGARNITUREN

aus Aluminium von HOPPE

HOPPE Fenstergriff STUTTGART 0600/US952 45° Secustik® - inkl. Schrauben

HOPPE-Aluminium-Dreh-/Kipp-Fenstergriff mit **Secustik®** und **VarioFit®**.

Technische Daten:

- Rastung: 45°
- Abdeckung: Teill-Abdeckkappe
- Unterkonstruktion: Kunststoff, Stütznocken 10 mm
- Stift: HOPPE-Vollstift 7 mm, 10 mm Längenvariabilität, stufenlose Anpassung durch integrierte Druckfeder im Griffhals
- Befestigung: verdeckt, inkl. Vollgewindeschrauben 2 x M5x45 und 2 x M5x50
- Besonderheit: integrierte Basis-Sicherheit

Zubehör: Nocken-Aufsteckring 10/12 VBH 9341070000

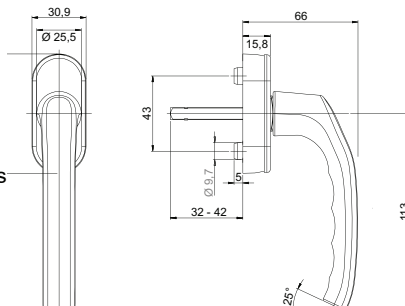

Oberfläche	Stiftlänge 32 - 42 mm
F1 Alu natur	2172718715
F9 Alu Stahl	2172718726
F9016 verkehrsweiß	2172718727
F7016M graumatt	2172764259
F9714M schwarz matt	2172764260

HOPPE Fenstergriff STUTTGART 0600/US952 Secustik® - inkl. Schrauben

HOPPE-Aluminium-Dreh-/Kipp-Fenstergriff mit **Secustik®** und **VarioFit®**.

Technische Daten:

- geprüft nach **DIN EN 13126-3: 23/180-0150/03/C1** und **RAL-GZ 607/9**
- Rastung: 90°
- Abdeckung: Teill-Abdeckkappe
- Unterkonstruktion: Kunststoff, Stütznocken 10 mm
- Stift: HOPPE-Vollstift 7 mm, 10 mm Längenvariabilität, stufenlose Anpassung durch integrierte Druckfeder im Griffhals
- Befestigung: verdeckt, inkl. Vollgewindeschrauben 2 x M5x45 und 2 x M5x50
- Besonderheit: integrierte Basis-Sicherheit

Zubehör: Nocken-Aufsteckring 10/12 VBH 9341070000

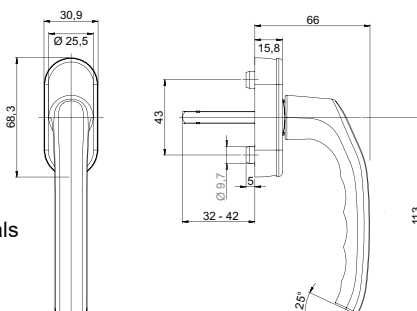

Oberfläche	Stiftlänge 32 - 42 mm
F1 Alu natur	2172718710
F9 Alu Stahl	2172718711
F8707 dunkelbraun	2172718713
F9016 verkehrsweiß	2172718712
F9714M schwarz matt	2172764261

FENSTERGRIFFE UND BALKONTÜRGARNITUREN

aus Aluminium von HOPPE

HOPPE Fenstergriff STUTTGART 0600S/US952 100NM Secustik® - inkl. Schrauben

HOPPE-Aluminium-Dreh-/Kipp-Fenstergriff mit **Secu100®** + **Secustik®** und **VarioFit®**, abschließbar.

Technische Daten:

- geprüft nach **DIN EN 13126-3: 23/180-0132/33/C1** und **RAL-GZ 607/9, RAL100**; erfüllt die Anforderungen nach **DIN EN 1627-1630 RC1-6**
- Schließung: Druckzylinder, Wendeschlüssel
- Rastung: 90°
- Abdeckung: Teil-Abdeckkappe
- Unterkonstruktion: Kunststoff, Stütznocken 10 mm
- Stift: HOPPE-Vollstift 7 mm, 10 mm Längenvariabilität, stufenlose Anpassung durch integrierte Druckfeder im Griffhals
- Befestigung: verdeckt, inkl. Vollgewindeschrauben 2 x M5x45 und 2 x M5x50
- Besonderheit: integrierte Basis-Sicherheit

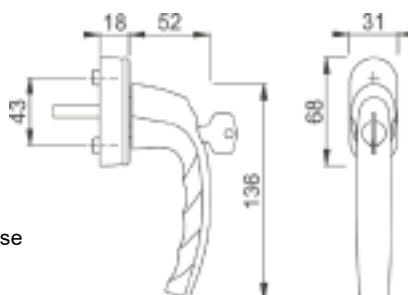

Secu100®

VarioFit®

Secustik®



Zubehör:

- Nocken-Aufsteckring 10/12 VBH 9341070000
- Mehrschlüssel H001 VBH 3650260000

Oberfläche	Stiftlänge 32 -42 mm
F1 Alu natur	2172718729
F9 Alu Stahl	2172718730
F8707 dunkelbraun	2172718732
F9016 verkehrsweiß	2172718731
F9714M schwarz matt	2172764262

HOPPE Fenstergriff STUTTGART 0600/U26 TBT4 - inkl. Schrauben

HOPPE-Aluminium-Kipp-/Dreh-Fenstergriff mit **SecuTBT®**, abschließbar

Technische Daten:

- Schließung: Druckzylinder, Wendeschlüssel, in 0°- und 90°-Stellung abschließbar, automatische Verriegelungsfunktion
- Rastung: 90°
- Abdeckung: Teil-Abdeckkappe
- Unterkonstruktion: Kunststoff, Stütznocken 10 mm
- Stift: HOPPE-Vollstift 7 mm
- Befestigung: verdeckt, inkl. Gewindeschrauben mit Suchspitze M5

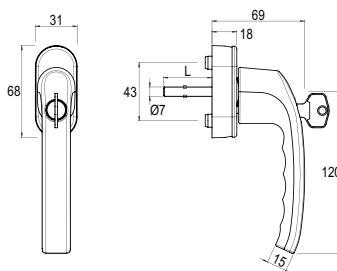

SecuTBT®



Zubehör:

- Nocken-Aufsteckring 10/12 VBH 9341070000
- Mehrschlüssel 2W153 VBH 9097340153

Oberfläche	Stiftlänge 32 mm + 2 x M5x40	Stiftlänge 37 mm + 2 x M5x45	Stiftlänge 43 mm + 2 x M5x55
F1 Alu natur	3946520100	3946530100	3946540100
F9 Alu Stahl	3946520900	3946530900	-
F9016 verkehrsweiß	3946529016	3946539016	3946549016

FENSTERGRIFFE UND BALKONTÜRGARNITUREN

aus Aluminium von HOPPE

HOPPE Balkon-/Fenstertür-Garnitur STUTTGART 0600/66N/U26/0600/66NS/49PNS

HOPPE-Aluminium-Dreh-/Kipp-Fenstergriff-Rosetten-Garnitur mit Schlüsselrosetten für Fenstertüren.

Technische Daten:

- Rastung: außen ohne, innen 90°
- Rosetten: außen gegossen, innen Kunststoff-Unterkonstruktion mit Teil-Abdeckkappe, Stütznocken 10 mm
- Stift: HOPPE-Vollstift 7 mm
- Befestigung: verdeckt, von innen, durchgehend, Gewindeschrauben M5

Zubehör:

- Set für Türstärke 63 - 73 mm VBH 2172754173
- Set für Türstärke 73 - 83 mm VBH 2172754174
- Set für Türstärke 83 - 93 mm VBH 2172754175
- Set für Türstärke 93 - 103 mm VBH 2172752740
- Nocken-Aufsteckring 10/12 VBH 9341070000

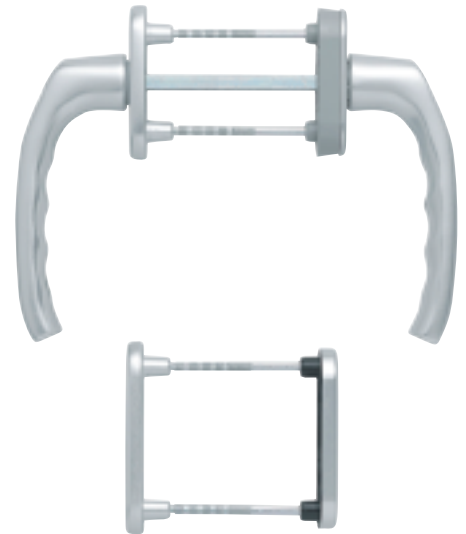
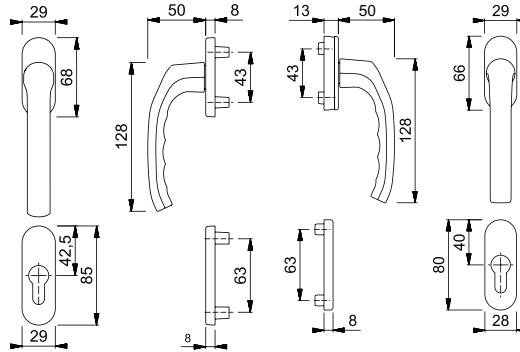

Oberfläche	Türstärke 63-73 mm
F1 Alu natur	2172754374
F9 Alu Stahl	2172754375
F8707 dunkelbraun	2172754387

Oberfläche	Türstärke 63-73 mm
F9016 verkehrsweiß	2172754386
F9714M schwarz matt	2172764364

HOPPE Balkon-/Fenstertür-Garnitur STUTTGART 099KH/66N/U26/0600/66NS/49PNS flacher Griff

HOPPE-Aluminium-Dreh-/Kipp-Fenstergriff-Rosetten-Garnitur, außen mit Kurzhalsgriff, mit PZ-Schlüsselrosetten für Fenstertüren.

Technische Daten:

- Rastung: außen ohne, innen 90°
- Rosetten: außen gegossen, innen Kunststoff-Unterkonstruktion mit Teil-Abdeckkappe, Stütznocken 10 mm
- Stift: HOPPE-Vollstift 7 mm
- Befestigung: verdeckt, von innen, durchgehend, inkl. Gewindeschrauben M5

Zubehör:

- Set für Türstärke 63 - 73 mm VBH 2172754177
- Set für Türstärke 73 - 83 mm VBH 2172754178
- Set für Türstärke 83 - 93 mm VBH 2172754179
- Set für Türstärke 93 - 103 mm VBH 2172752739
- Nocken-Aufsteckring 10/12 VBH 9341070000

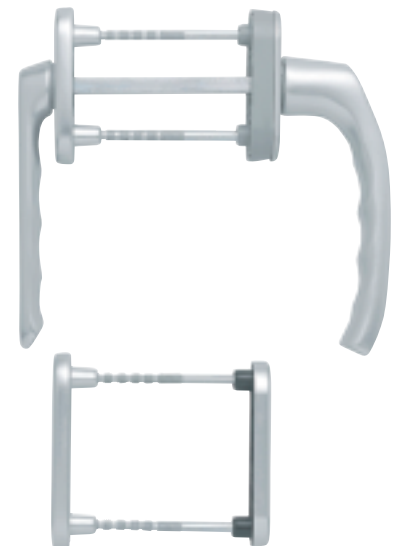
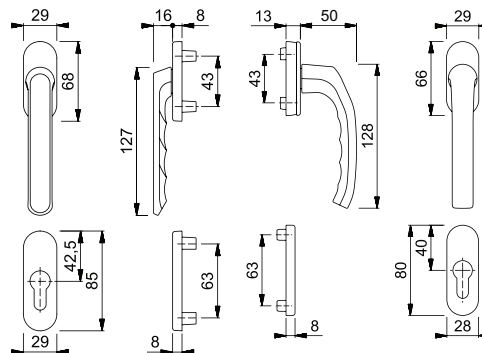

Oberfläche	Türstärke 63-73 mm
F1 Alu natur	2172754388
F9 Alu Stahl	2172754389
F8707 dunkelbraun	2172754392

Oberfläche	Türstärke 63-73 mm
F9016 verkehrsweiß	2172754390
F9714M schwarz matt	2172764365

FENSTERGRIFFE UND BALKONTÜRGARNITUREN

aus Aluminium von HOPPE

HOPPE Balkon-/Fenstertür-Halbgarnitur Außenseite STUTTGART 0600/66N/66NS

HOPPE-Aluminium-Dreh-/Kipp-Fenstergriff-Rosetten-Halbgarnitur mit PZ-Schlüsselrosetten für Fenstertüren, Außenseite.

Technische Daten:

- Rastung: außen ohne
- Rosetten: außen gegossen, Stützenlänge 7 mm
- Stift: für HOPPE-Vollstift 7 mm
- Befestigung: verdeckt, von innen, durchgehend, für Gewindeschrauben M5

Oberfläche	VBH Artikel-Nr.
F1 Alu natur	2172726623
F9 Alu Stahl	2172726624
F8707 dunkelbraun	2172726625
F9016 verkehrsweiß	2172726636
F9714M schwarz matt	2172764263

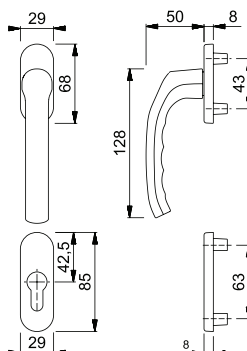

HOPPE Balkon-/Fenstertür-Halbgarnitur Außenseite 099KH/66N/66NS flacher Griff

HOPPE-Aluminium-Dreh-/Kipp-Fenstergriff-Rosetten-Halbgarnitur mit Kurzhalsgriff, mit PZ-Schlüsselrosetten für Fenstertüren, Außenseite.

Technische Daten:

- Rastung: außen ohne
- Rosetten: außen gegossen, Stützenlänge 7 mm
- Stift: für HOPPE-Vollstift 7 mm
- Befestigung: verdeckt, von innen, durchgehend, für Gewindeschrauben M5

Oberfläche	VBH Artikel-Nr.
F1 Alu natur	2172726619
F9 Alu Stahl	2172726620
F8707 dunkelbraun	2172726621
F9016 verkehrsweiß	2172726622
F9714M schwarz matt	2172764264

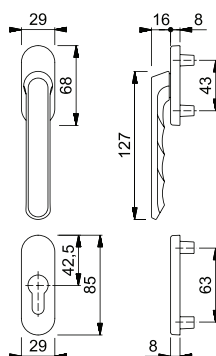

HOPPE Balkon-/Fenstertür-Halbgarnitur Innenseite STUTTGART 0600/U26/49PNSI

HOPPE-Aluminium-Dreh-/Kipp-Fenstergriff-Rosetten-Halbgarnitur mit PZ-Schlüsselrosetten für Fenstertüren (Innenseite):

Technische Daten:

- Rastung: innen 90°
- Rosetten: innen Kunststoff-Unterkonstruktion mit Teil-Abdeckkappe, Stütznocken 10 mm
- Stift: für HOPPE-Vollstift 7 mm
- Befestigung: verdeckt, durchgehend, für Gewindeschrauben M5
- **für Befestigungsset mit Feder**

Zubehör: Nocken-Aufsteckring 10/12 VBH 9341070000

Oberfläche	VBH Artikel-Nr.
F1 Alu natur	2172754168
F9 Alu Stahl	2172754169
F8707 dunkelbraun	2172754171
F9016 verkehrsweiß	2172754170
F9714M schwarz matt	2172764265

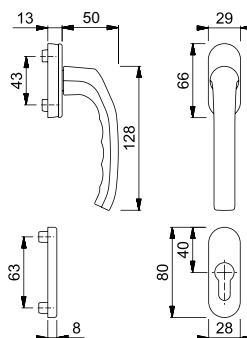

FENSTERGRIFFE UND BALKONTÜRGARNITUREN

aus Aluminium von HOPPE

HOPPE Fenstergriff HAMBURG 0700/UD9020 SecuForte® VarioFit® - inkl. Schrauben

HOPPE-Aluminium-Dreh-/Kipp-Fenstergriff mit SecuForte® und VarioFit®.

Technische Daten:

- geprüft nach **DIN EN 13126-3: 23/180-0131/13/C1** und **RAL-GZ 607/9**
- Rastung: 90°
- Abdeckung: Teil-Abdeckkappe
- Unterkonstruktion: Kunststoff, Stütznocken 10 mm
- Stift: HOPPE-Vollstift 7 mm, 10 mm Längenvariabilität (**VarioFit®**), stufenlose Anpassung durch integrierte Druckfeder im Griffhals
- Befestigung: verdeckt, inkl. Vollgewindeschrauben 2 x M5x45 + 2 x M5x50
- Besonderheit: automatische Sperrfunktion in Geschlossen-Stellung (0°) und in Kippstellung (180°)

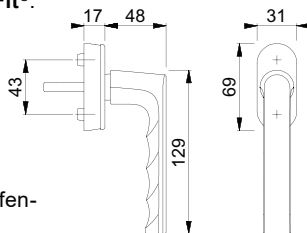

VarioFit®

SecuForte®

Zubehör: Nocken-Aufsteckring 10/12 VBH 9341070000

Oberfläche	Stiftlänge 32 - 42 mm
F1 Alu natur	2172746554
F9 Alu Stahl	2172746555
F31-1 Edelstahloptik matt	2172746799
F8707 dunkelbraun	2172746557
F9016 verkehrsweiß	2172746556
F9714M schwarz matt	2172746871

SecuForte®: Im geschlossenen und im gekippten Zustand sind Fenstergriff und Vierkantstift entkoppelt und der Griff wird automatisch gesperrt – ein einzigartiges Schutz-Konzept, das wirksam vor unbefugtem Öffnen des Fensters von außen schützt. Griffe mit SecuForte können nur von innen und nur durch Drücken des Griffs in Richtung Rosette betätigt werden – eine Manipulation des gesperrten Griffs von außen ist nahezu unmöglich. Damit wirken Fenstergriffe mit SecuForte effizient sowohl gegen Einbruchversuche durch Glasstechen und Rahmenbohren wie auch durch Verschieben des Beschlags von außen.

HOPPE Fenstergriff HAMBURG 0700S/UD9020 SecuForte® VarioFit® - inkl. Schrauben

HOPPE-Aluminium-Dreh-/Kipp-Fenstergriff mit SecuForte® und VarioFit®, abschließbar.

Technische Daten:

- geprüft nach **DIN EN 13126-3: 23/180-0133/33/C1** und **RAL-GZ 607/9, RAL200**; erfüllt die Anforderungen nach **DIN EN 1627-1630 RC1-6**
- Schließung: Drehzylinder, 1 x Wendeschlüssel, Gleichschließung 4W1130
- Rastung: 90°
- Abdeckung: Teil-Abdeckkappe
- Unterkonstruktion: Kunststoff, Stütznocken 10 mm
- Stift: HOPPE-Vollstift 7 mm, 10 mm Längenvariabilität, stufenlose Anpassung durch integrierte Druckfeder im Griffhals
- Befestigung: verdeckt, inkl. Vollgewindeschrauben 2 x M5x45 und 2 x M5x50
- Besonderheit: automatische Sperrfunktion in Geschlossen-Stellung (0°) und in Kippstellung (180°)

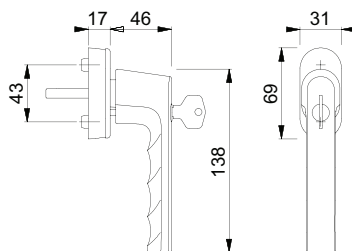

VarioFit®

SecuForte®

Zubehör:

- Nocken-Aufsteckring 10/12 VBH 9341070000
- Mehrschlüssel 4W1130 VBH 2172748621

Oberfläche	Stiftlänge 32 - 42 mm
F1 Alu natur	2172746558
F9 Alu Stahl	2172746559
F31-1 Edelstahloptik matt	2172746800
F8707 dunkelbraun	2172746561
F9016 verkehrsweiß	2172746560
F9714M schwarz matt	2172746874

SecuForte®: Im geschlossenen und im gekippten Zustand sind Fenstergriff und Vierkantstift entkoppelt und der Griff wird automatisch gesperrt – ein einzigartiges Schutz-Konzept, das wirksam vor unbefugtem Öffnen des Fensters von außen schützt. Griffe mit SecuForte können nur von innen und nur durch Drücken des Griffs in Richtung Rosette betätigt werden – eine Manipulation des gesperrten Griffs von außen ist nahezu unmöglich. Damit wirken Fenstergriffe mit SecuForte effizient sowohl gegen Einbruchversuche durch Glasstechen und Rahmenbohren wie auch durch Verschieben des Beschlags von außen.

FENSTERGRIFFE UND BALKONTÜRGARNITUREN

aus Aluminium von HOPPE

HOPPE Fenstergriff HAMBURG 0700L/U26 VarioFit® - inkl. Schrauben

HOPPE-Aluminium-Dreh-/Kipp-Fenstergriff mit VarioFit®:

Technische Daten:

- geprüft nach **DIN EN 13126-3: 23/180-0150/03/C1** und **RAL-GZ 607/9**
- Rastung: 90°
- Abdeckung: Teil-Abdeckkappe
- Unterkonstruktion: Kunststoff, Stütznocken 10 mm
- Stift: HOPPE-Vollstift 7 mm, 10 mm Längensvariabilität (**VarioFit®**), stufenlose Anpassung durch integrierte Druckfeder im Griffhals
- Befestigung: verdeckt, inkl. Gewindeschrauben 2 x M5x45 und 2 x M5x50

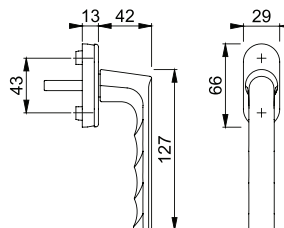

Zubehör:

- Nocken-Aufsteckring 10/12 VBH 9341070000

Oberfläche	Stiftlänge 32 - 42 mm	Oberfläche	Stiftlänge 32 - 42 mm
F1 Alu natur	2172770305	F9016 verkehrsweiß	2172770317
F9 Alu Stahl	2172770316	F9714M schwarz matt	2172770318
F8707 dunkelbraun	2172770849		

VarioFit®

HOPPE Fenstergriff HAMBURG 0700LS/U26 TBT1 VarioFit® - inkl. Schrauben

HOPPE-Aluminium-Dreh-/Kipp-Fenstergriff mit TBT1-Funktion und VarioFit®, abschließbar:

Technische Daten:

- Schließung: Druckzylinder (2W153), Wendeschlüssel, in 90°-Stellung abschließbar
- Rastung: 90°
- Abdeckung: Teil-Abdeckkappe
- Unterkonstruktion: Kunststoff, Stütznocken 10 mm
- Stift: HOPPE-Vollstift 7 mm, 10 mm Längensvariabilität (**VarioFit®**), stufenlose Anpassung durch integrierte Druckfeder im Griffhals
- Befestigung: verdeckt, inkl. Gewindeschrauben 2 x M5x45 + 2 x M5x50

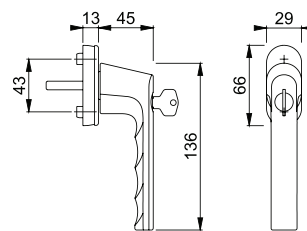

- Zubehör:** Nocken-Aufsteckring 10/12 VBH 9341070000
 Mehrschlüssel 2W153 VBH 9097340153

Oberfläche	Stiftlänge 32 - 42 mm	Oberfläche	Stiftlänge 32 - 42 mm
F1 Alu natur	2172770327	F9016 verkehrsweiß	2172770329
F9 Alu Stahl	2172770328	F9714M schwarz matt	2172770330
F8707 dunkelbraun	2172770851		

VarioFit®

HOPPE Fenstergriff HAMBURG 0700LS/U26 100 NM VarioFit® - inkl. Schrauben

HOPPE-Aluminium-Dreh-/Kipp-Fenstergriff mit Secu100® und VarioFit®, abschließbar.

Technische Daten:

- geprüft nach **DIN EN 13126-3: 23/180-0132/33/C1** und **RAL-GZ 607/9, RAL100**; erfüllt die Anforderungen nach **DIN EN 1627-1630 RC1-6**
- Schließung: Druckzylinder (H001), Wendeschlüssel
- Rastung: 90°
- Abdeckung: Teil-Abdeckkappe
- Unterkonstruktion: Kunststoff, Stütznocken 10 mm
- Stift: HOPPE-Vollstift 7 mm, 10 mm Längensvariabilität (**VarioFit®**), stufenlose Anpassung durch integrierte Druckfeder im Griffhals
- Befestigung: verdeckt, inkl. Gewindeschrauben 2 x M5x45 und 2 x M5x50

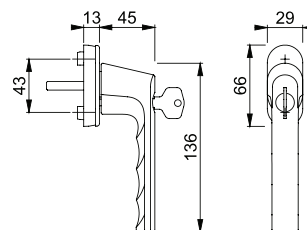

- Zubehör:** Nocken-Aufsteckring 10/12 VBH 9341070000
 Mehrschlüssel H001 VBH 3650260000

Oberfläche	Stiftlänge 32 - 42 mm	Oberfläche	Stiftlänge 32 - 42 mm
F1 Alu natur	2172770323	F9016 verkehrsweiß	2172770325
F9 Alu Stahl	2172770324	F9714M schwarz matt	2172770326
F8707 dunkelbraun	2172770850		

VarioFit®
 Secu100®

FENSTERGRIFFE UND BALKONTÜRGARNITUREN

aus Aluminium von HOPPE

HOPPE Balkon-/Fenstertür-Garnitur HAMBURG 0700FA/66N/66NS/0700/U26/49PNS

HOPPE-Aluminium-Dreh-/Kipp-Fenstergriff-Rosetten-Garnitur mit Schlüsselrosetten für Fenstertüren.

Technische Daten:

- Rastung: außen ohne, innen 90°
- Rosetten: außen gegossen, innen Kunststoff-Unterkonstruktion mit Teil-Abdeckkappe, Stütznocken 10 mm
- Stift: HOPPE-Vollstift 7 mm
- Befestigung: verdeckt, von innen, durchgehend, Gewindeschrauben M5

Zubehör:

- Set für Türstärke 63 - 73 mm VBH 2172754173
- Set für Türstärke 73 - 83 mm VBH 2172754174
- Set für Türstärke 83 - 93 mm VBH 2172754175
- Set für Türstärke 93 - 103 mm VBH 2172752740
- Nocken-Aufsteckring 10/12 VBH 9341070000

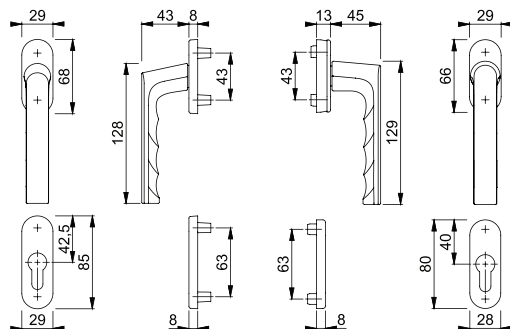

Oberfläche	Türstärke 63 - 73 mm
F1 Alu natur	2172770949
F9 Alu Stahl	2172770950
F8707 dunkelbraun	2172770952
F9016 verkehrsweiß	2172770951
F9714M schwarz matt	2172770953

HOPPE Balkon-/Fenstertür-Garnitur HAMBURG 099KH/66N/66NS/0700/U26/49PNS flacher Griff

HOPPE-Aluminium-Dreh-/Kipp-Fenstergriff-Rosetten-Garnitur, außen mit Kurzhalsgriff, mit PZ-Schlüsselrosetten für Fenstertüren.

Technische Daten:

- Rastung: außen ohne, innen 90°
- Rosetten: außen gegossen, innen Kunststoff-Unterkonstruktion mit Teil-Abdeckkappe, Stütznocken 10 mm
- Stift: HOPPE-Vollstift 7 mm
- Befestigung: verdeckt, von innen, durchgehend, inkl. Gewindeschrauben M5

Zubehör:

- Set für Türstärke 63 - 73 mm VBH 2172754177
- Set für Türstärke 73 - 83 mm VBH 2172754178
- Set für Türstärke 83 - 93 mm VBH 2172754179
- Set für Türstärke 93 - 103 mm VBH 2172752739
- Nocken-Aufsteckring 10/12 VBH 9341070000

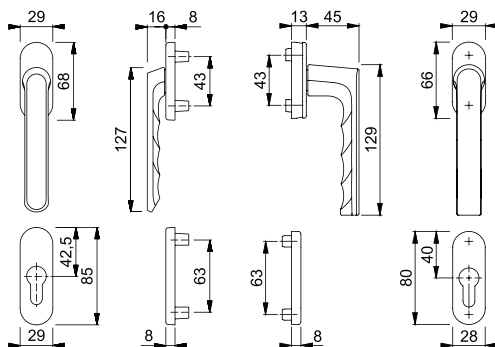

Oberfläche	Türstärke 63 - 73 mm
F1 Alu natur	2172770956
F9 Alu Stahl	2172770957
F8707 dunkelbraun	2172770959
F9016 verkehrsweiß	2172770958
F9714M schwarz matt	2172770960

FENSTERGRIFFE UND BALKONTÜRGARNITUREN

aus Aluminium von HOPPE

HOPPE Balkon-/Fenstertür-Halbgarnitur Außenseite HAMBURG 0700FA/66N/66NS

HOPPE-Aluminium-Dreh-/Kipp-Fenstergriff-Rosetten-Halbgarnitur mit PZ-Schlüsselrosetten für Fenstertüren, Außenseite.

Technische Daten:

- Rastung: außen ohne
- Rosetten: außen gegossen, Stützenlänge 7 mm
- Stift: für HOPPE-Vollstift 7 mm
- Befestigung: verdeckt, von innen, durchgehend, für Gewindeschrauben M5
- **für Befestigungsset mit Feder**

Oberfläche	VBH Artikel-Nr.
F1 Alu natur	2172770844
F9 Alu Stahl	2172764749
F8707 dunkelbraun	2172770846
F9016 verkehrsweiß	2172770845
F9714M schwarz matt	2172766765

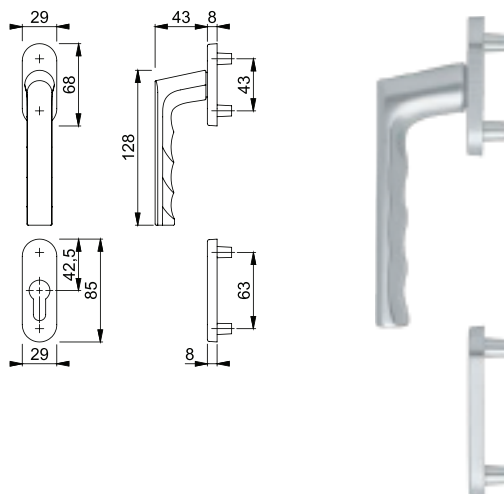

HOPPE Balkon-/Fenstertür-Halbgarnitur Außenseite 099KH/66N/66NS flacher Griff

HOPPE-Aluminium-Dreh-/Kipp-Fenstergriff-Rosetten-Halbgarnitur mit Kurzhalsgriff, mit PZ-Schlüsselrosetten für Fenstertüren, Außenseite.

Technische Daten:

- Rastung: außen ohne
- Rosetten: außen gegossen, Stützenlänge 7 mm
- Stift: für HOPPE-Vollstift 7 mm
- Befestigung: verdeckt, von innen, durchgehend, für Gewindeschrauben M5

Oberfläche	VBH Artikel-Nr.
F1 Alu natur	2172726619
F9 Alu Stahl	2172726620
F8707 dunkelbraun	2172726621
F9016 verkehrsweiß	2172726622
F9714M schwarz matt	2172764264

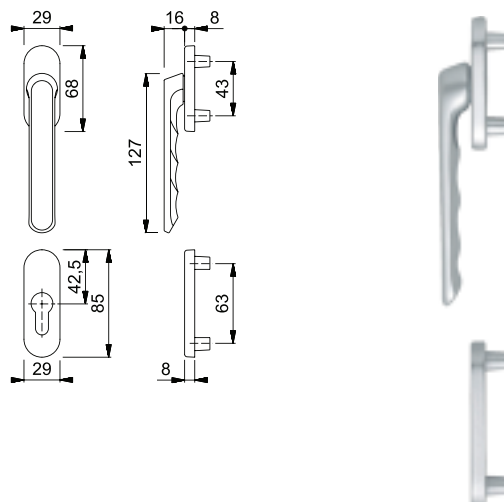

HOPPE Balkon-/Fenstertür-Halbgarnitur Innenseite HAMBURG 0700/U26/49PNS

HOPPE-Aluminium-Dreh-/Kipp-Fenstergriff-Rosetten-Halbgarnitur mit PZ-Schlüsselrosetten für Fenstertüren (Innenseite):

Technische Daten:

- Rastung: innen 90°
- Rosetten: innen Kunststoff-Unterkonstruktion mit Teil-Abdeckkappe, Stütznocken 10 mm
- Stift: für HOPPE-Vollstift 7 mm
- Befestigung: verdeckt, durchgehend, für Gewindeschrauben M5
- **für Befestigungsset mit Feder**

Zubehör: Nocken-Aufsteckring 10/12 VBH 9341070000

Oberfläche	VBH Artikel-Nr.
F1 Alu natur	2172770847
F9 Alu Stahl	2172760043
F8707 dunkelbraun	2172770848
F9016 verkehrsweiß	2172766247
F9714M schwarz matt	2172766776

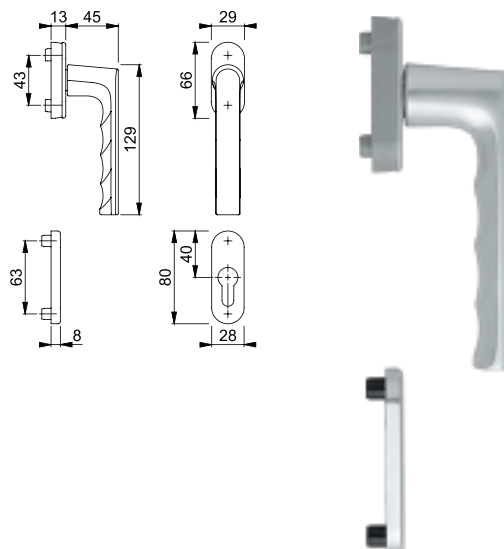

FENSTERGRIFFE UND BALKONTÜRGARNITUREN aus Aluminium von HOPPE

HOPPE Fenstergriff TOKYO 0710/U26 - inkl. Schrauben

HOPPE-Aluminium-Dreh-/Kipp-Fenstergriff.

Technische Daten:

- geprüft nach **DIN EN 13126-3: 23/180-0150/03/C1** und **RAL-GZ 607/9**
- Rastung: 90°
- Abdeckung: Teil-Abdeckkappe
- Unterkonstruktion: Kunststoff, Stütznocken 10 mm
- Stift: HOPPE-Vollstift, 7 mm
- Befestigung: verdeckt, inkl. Gewindeschrauben mit Suchspitze M5

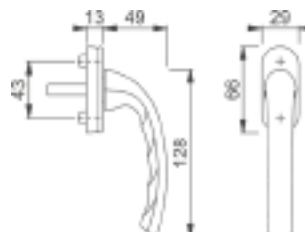

Zubehör: Nocken-Aufsteckring 10/12 VBH 9341070000

Oberfläche	Stiftlänge 32 mm + 2 x M5x40	Stiftlänge 37 mm + 2 x M5x45	Stiftlänge 43 mm + 2 x M5x55
F1 Alu natur	3575000100	2172749289	2172749290
F9 Alu Stahl	3575000009	2172749291	-
F8707 dunkelbraun	2172749306	3725728707	2172749307
F9016 verkehrsweiß	3575009016	2172749294	2172749295

HOPPE Fenstergriff TOKYO 0710S/U26 abschließbar - inkl. Schrauben

HOPPE-Aluminium-Dreh-/Kipp-Fenstergriff, abschließbar.

Technische Daten:

- Schließung: Druckzylinder, Wendeschlüssel
- Rastung: 90°
- Abdeckung: Teil-Abdeckkappe
- Unterkonstruktion: Kunststoff, Stütznocken 10 mm
- Stift: HOPPE-Vollstift 7 mm
- Befestigung: verdeckt, inkl. 2 Gewindeschrauben mit Suchspitze M5

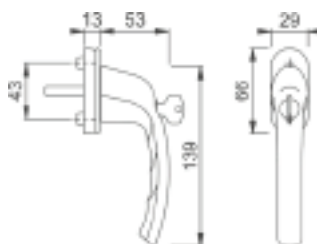

Zubehör:

- Nocken-Aufsteckring 10/12 VBH 9341070000
- Mehrschlüssel 2W153 VBH 9097340153

Oberfläche	Stiftlänge 32 mm + 2 x M5x40	Stiftlänge 37 mm + 2 x M5x45	Stiftlänge 43 mm + 2 x M5x55
F1 Alu natur	3642670100	2172749324	2172749325
F9 Alu Stahl	3642670009	2172749326	2172749327
F8707 dunkelbraun	3642678707	2172707799	2172749329
F9016 verkehrsweiß	3642679016	3649359016	2172749328

HOPPE Fenstergriff TOKYO 0710SV/U26 Druckknopf - inkl. Schrauben

HOPPE-Aluminium-Dreh-/Kipp-Fenstergriff mit Druckknopf, selbstsperrend.

Technische Daten:

- Rastung: 90°
- Abdeckung: Teil-Abdeckkappe
- Unterkonstruktion: Kunststoff, Stütznocken 10 mm
- Stift: HOPPE-Vollstift 7 mm
- Befestigung: verdeckt, inkl. 2 Gewindeschrauben mit Suchspitze M5

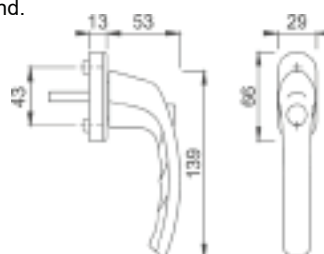

Zubehör: Nocken-Aufsteckring 10/12 VBH 9341070000

Oberfläche	Stiftlänge 32 mm + 2 x M5x40	Stiftlänge 37 mm + 2 x M5x45	Stiftlänge 43 mm + 2 x M5x55
F1 Alu natur	2172749310	2172728153	2172749311
F9 Alu Stahl	2172749318	2172715493	2172749319
F8707 dunkelbraun	2172749322	2172727165	2172749323
F9016 verkehrsweiß	2172749320	2172728152	2172749321

FENSTERGRIFFE UND BALKONTÜRGARNITUREN

aus Aluminium von HOPPE

HOPPE Fenstergriff TOKYO 0710S/U26 100 NM abschließbar - inkl. Schrauben

HOPPE-Aluminium-Dreh-/Kipp-Fenstergriff mit **Secu100®**, abschließbar.

Technische Daten:

- geprüft nach **DIN EN 13126-3: 23/180-0132/33/C1** und **RAL-GZ 607/9, RAL100**; erfüllt die Anforderungen nach **DIN EN 1627-1630 RC1-6**
- Schließung: Druckzylinder, Wendeschlüssel
- Rastung: 90°
- Abdeckung: Teil-Abdeckkappe
- Unterkonstruktion: Kunststoff, Stütznocken 10 mm
- Stift: HOPPE-Vollstift 7 mm
- Befestigung: verdeckt, inkl. 2 Gewindeschrauben mit Suchspitze M5

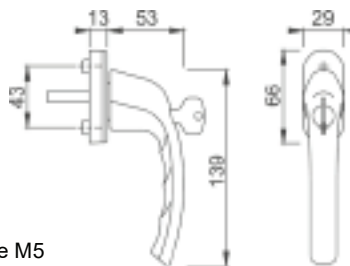

Secu100®

Zubehör:

- Nocken-Aufsteckring 10/12 VBH 9341070000
- Mehrschlüssel H001 VBH 3650260000

Oberfläche	Stiftlänge 32 mm + 2 x M5x40	Stiftlänge 37 mm + 2 x M5x45	Stiftlänge 43 mm + 2 x M5x55
F1 Alu natur	2172749330	2172749331	2172749332
F9 Alu Stahl	2172749333	2172749334	-
F8707 dunkelbraun	2172749339	2172749340	2172749341
F9016 verkehrsweiß	2172749336	2172749337	2172749338

HOPPE Fenstergriff TOKYO 0710S/U26 TBT1 - inkl. Schrauben

HOPPE-Aluminium-Kipp-/Dreh-Fenstergriff mit TBT1-Funktion, abschließbar.

Technische Daten:

- Schließung: Drehzylinder, Wendeschlüssel, in 90°-Stellung abschließbar
- Rastung: 90°
- Abdeckung: Teil-Abdeckkappe
- Unterkonstruktion: Kunststoff, Stütznocken 10 mm
- Stift: HOPPE-Vollstift 7 mm
- Befestigung: verdeckt, inkl. 2 Gewindeschrauben mit Suchspitze M5

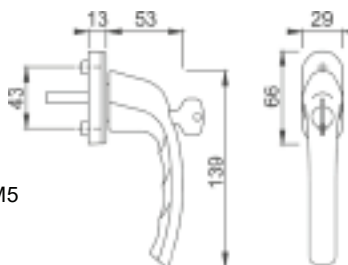

Zubehör:

- Nocken-Aufsteckring 10/12 VBH 9341070000
- Mehrschlüssel 2W153 VBH 9097340153

Oberfläche	Stiftlänge 32 mm + 2 x M5x40	Stiftlänge 37 mm + 2 x M5x45	Stiftlänge 43 mm + 2 x M5x55
F1 Alu natur	2172749342	2172749343	2172749344
F9 Alu Stahl	2172749345	2172749346	2172749347
F8707 dunkelbraun	2172749351	2172749352	2172749353
F9016 verkehrsweiß	2172749348	2172749349	2172749350

TBT-Funktion: Die Bezeichnung TBT (Tilt Before Turn = Kippen vor Drehen) bezeichnet die Öffnungsfolge des Fensters: Verschlussstellung (0°), Kippstellung (90°) und Öffnungsstellung (180°). **Zu beachten:** Die TBT-Funktion ist nur dann gewährleistet, wenn ein entsprechender, für diese Funktion vorgesehener Dreh-/Kipp-Beschlag eingesetzt wird.

TBT1-Funktion: Zum Kippen des Fensters (Fenstergriff in waagrechter 90°-Position) muss der Schließzylinder nicht entriegelt werden. Um den Fenstergriff in Öffnungsstellung (senkrechte Position 180° nach oben) zu drehen, muss zuerst der Schließzylinder entriegelt werden. Dadurch sind TBT-Fenster gegen ungewolltes Öffnen von innen, z.B. durch Kinder, gesichert.

FENSTERGRIFFE UND BALKONTÜRGARNITUREN

aus Aluminium von HOPPE

HOPPE Balkon-/Fenstertür-Garnitur TOKYO 0710RH/66N/U26/0710/66NS/49PNS

HOPPE-Aluminium-Dreh-/Kipp-Fenstergriff-Rosetten-Garnitur mit Schlüsselrosetten für Fenstertüren.

Technische Daten:

- Rastung: außen ohne, innen 90°
- Rosetten: außen gegossen, innen Kunststoff-Unterkonstruktion mit Teil-Abdeckkappe, Stütznocken 10 mm
- Stift: HOPPE-Vollstift 7 mm
- Befestigung: verdeckt, von innen, durchgehend, Gewindeschrauben M5

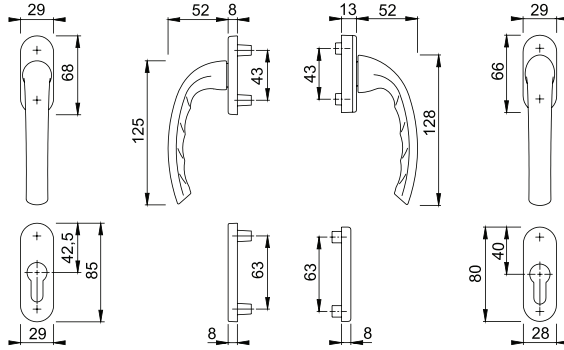

Zubehör:

- Set für Türstärke 63 - 73 mm VBH 2172754173
- Set für Türstärke 73 - 83 mm VBH 2172754174
- Set für Türstärke 83 - 93 mm VBH 2172754175
- Set für Türstärke 93 - 103 mm VBH 2172752740
- Nocken-Aufsteckring 10/12 VBH 9341070000

Oberfläche	Türstärke 63 - 73 mm	Türstärke 73 - 83 mm	Türstärke 83 - 93 mm
F1 Alu natur	2172759935	2172759940	2172759944
F9 Alu Stahl	2172759936	2172759941	2172759945
F8707 dunkelbraun	2172759939	2172759943	-
F9016 verkehrsweiß	2172759938	2172759942	2172759946

HOPPE Balkon-/Fenstertür-Garnitur TOKYO 099KH/66N/U26/0710/66NS/49PNS flacher Griff

HOPPE-Aluminium-Dreh-/Kipp-Fenstergriff-Rosetten-Garnitur, außen mit Kurzhalsgriff, mit PZ-Schlüsselrosetten für Fenstertüren.

Technische Daten:

- Rastung: außen ohne, innen 90°
- Rosetten: außen gegossen, innen Kunststoff-Unterkonstruktion mit Teil-Abdeckkappe, Stütznocken 10 mm
- Stift: HOPPE-Vollstift 7 mm
- Befestigung: verdeckt, von innen, durchgehend, inkl. Gewindeschrauben M5

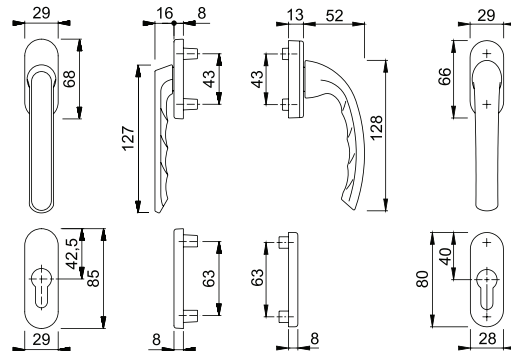

Zubehör:

- Set für Türstärke 63 - 73 mm VBH 2172754177
- Set für Türstärke 73 - 83 mm VBH 2172754178
- Set für Türstärke 83 - 93 mm VBH 2172754179
- Set für Türstärke 93 - 103 mm VBH 2172752739
- Nocken-Aufsteckring 10/12 VBH 9341070000

Oberfläche	Türstärke 63 - 73 mm	Türstärke 73 - 83 mm	Türstärke 83 - 93 mm
F1 Alu natur	2172759947	2172759952	2172759955
F9 Alu Stahl	2172759949	2172759953	2172759956
F8707 dunkelbraun	2172759951	-	-
F9016 verkehrsweiß	2172759950	2172759954	2172759957

FENSTERGRIFFE UND BALKONTÜRGARNITUREN

aus Aluminium

HOPPE Balkon-/Fenstertür-Halbgarnitur Außenseite TOKYO 0710RH/66N/66NS

HOPPE-Aluminium-Dreh-/Kipp-Fenstergriff-Rosetten-Halbgarnitur mit PZ-Schlüsselrosetten für Fenstertüren, Außenseite.

Technische Daten:

- Rastung: außen ohne
- Rosetten: außen gegossen, Stützenlänge 7 mm
- Stift: für HOPPE-Vollstift 7 mm
- Befestigung: verdeckt, von innen, durchgehend, für Gewindeschrauben M5

Oberfläche	VBH Artikel-Nr.
F1 Alu natur	2172759740
F9 Alu Stahl	2172732828
F8707 dunkelbraun	2172703688
F9016 verkehrsweiß	2172732827

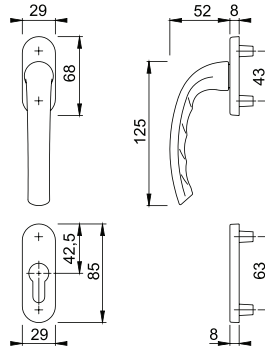

HOPPE Balkon-/Fenstertür-Halbgarnitur Außenseite 099KH/66N/66NS flacher Griff

HOPPE-Aluminium-Dreh-/Kipp-Fenstergriff-Rosetten-Halbgarnitur mit Kurzhalsgriff, mit PZ-Schlüsselrosetten für Fenstertüren, Außenseite.

Technische Daten:

- Rastung: außen ohne
- Rosetten: außen gegossen, Stützenlänge 7 mm
- Stift: für HOPPE-Vollstift 7 mm
- Befestigung: verdeckt, von innen, durchgehend, für Gewindeschrauben M5

Oberfläche	VBH Artikel-Nr.
F1 Alu natur	2172726619
F9 Alu Stahl	2172726620
F8707 dunkelbraun	2172726621
F9016 verkehrsweiß	2172726622

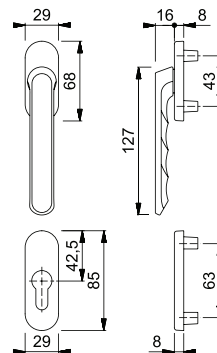

HOPPE Balkon-/Fenstertür-Halbgarnitur Innenseite TOKYO 0710/U26/49PNS

HOPPE-Aluminium-Dreh-/Kipp-Fenstergriff-Rosetten-Halbgarnitur mit PZ-Schlüsselrosetten für Fenstertüren (Innenseite):

Technische Daten:

- Rastung: innen 90°
- Rosetten: innen Kunststoff-Unterkonstruktion mit Teil-Abdeckkappe, Stütznocken 10 mm
- Stift: für HOPPE-Vollstift 7 mm
- Befestigung: verdeckt, durchgehend, für Gewindeschrauben M5
- **für Befestigungsset mit Feder**

Zubehör: Nocken-Aufsteckring 10/12 VBH 9341070000

Oberfläche	VBH Artikel-Nr.
F1 Alu natur	2172759736
F9 Alu Stahl	2172759737
F8707 dunkelbraun	2172759739
F9016 verkehrsweiß	2172759738

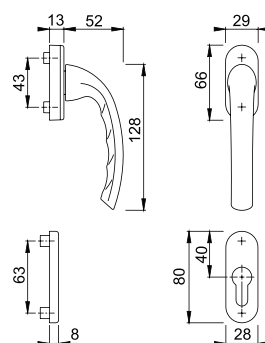

FENSTERGRIFFE UND BALKONTÜRGARNITUREN

aus Aluminium von HOPPE

HOPPE Fenstergriff TOULON 0737/US947 Secustik® - inkl. Schrauben

HOPPE-Aluminium-Dreh-/Kipp-Fenstergriff mit **Secustik®** und **VarioFit®**.

Technische Daten:

- geprüft nach **DIN EN 13126-3:23/180-0150/03/C1** und **RAL-GZ 607/9**
- Rastung: 90°
- Abdeckung: Teil-Abdeckkappe
- Unterkonstruktion: Kunststoff, Stütznocken 10 mm
- Stift: HOPPE-Vollstift 7 mm, 10 mm Längenvariabilität, stufenlose Anpassung durch integrierte Druckfeder im Griffhals
- Befestigung: verdeckt, inkl. Vollgewindeschrauben 2 x M5x45 + 2 x M5x50
- Besonderheit: integrierte Basis-Sicherheit

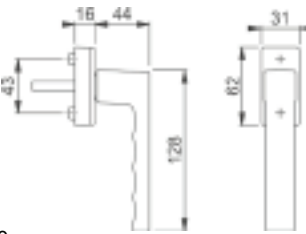

VarioFit® Secustik®

Zubehör: Nocken-Aufsteckring 10/12 VBH 9341070000

Oberfläche	Stiftlänge 32 - 42 mm	Oberfläche	Stiftlänge 32 - 42 mm
F1 Alu natur	2172703496	F9016 verkehrsweiß	2172707760
F9 Alu Stahl	2172707759	F9714M schwarz matt	2172752969

HOPPE Fenstergriff TOULON 0737S/US947-1 100NM Secustik® - inkl. Schrauben

HOPPE-Aluminium-Dreh-/Kipp-Fenstergriff mit **Secu100®** + **Secustik®** und **VarioFit®**, abschließbar.

Technische Daten:

- geprüft nach **DIN EN 13126-3:23/180-0132/33/C1** und **RAL-GZ 607/9, RAL100**; erfüllt die Anforderungen nach **DIN EN 1627-1630 RC1-6**
- Schließung: Druckzylinder, Wendeschlüssel
- Rastung: 90°
- Abdeckung: Teil-Abdeckkappe
- Unterkonstruktion: Kunststoff, Stütznocken 10 mm
- Stift: HOPPE-Vollstift 7 mm, 10 mm Längenvariabilität, stufenlose Anpassung durch integrierte Druckfeder im Griffhals
- Befestigung: verdeckt, inkl. Vollgewindeschrauben 2 x M5x45 und 2 x M5x50
- Besonderheit: integrierte Basis-Sicherheit

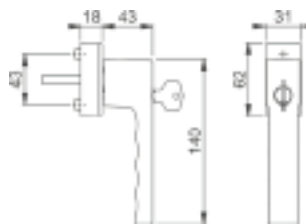

VarioFit® Secustik® Secu100®

Zubehör:

- Nocken-Aufsteckring 10/12 VBH 9341070000
- Mehrschlüssel H001 VBH 3650260000

Oberfläche	Stiftlänge 32 -42 mm	Oberfläche	Stiftlänge 32 -42 mm
F1 Alu natur	2172709716	F9016 verkehrsweiß	2172709718
F9 Alu Stahl	2172709717	F9714M schwarz matt	2172752972

HOPPE Fenstergriff TOULON 0737SV/US947 Druckknopf - inkl. Schrauben

HOPPE-Aluminium-Dreh-/Kipp-Fenstergriff mit Druckknopf, selbstsperrend.

Technische Daten:

- Rastung: 90°
- Abdeckung: Teil-Abdeckkappe
- Unterkonstruktion: Kunststoff, Stütznocken 10 mm
- Stift: HOPPE-Vollstift 7 mm
- Befestigung: verdeckt, inkl. 2 Gewindeschrauben mit Suchspitze M5

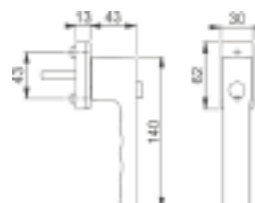

Zubehör: Nocken-Aufsteckring 10/12 VBH 9341070000

Oberfläche	Stiftlänge 32 mm + 2 x M5x40	Stiftlänge 37 mm + 2 x M5x45	Stiftlänge 43 mm + 2 x M5x55
F1 Alu natur	2172709707	2172709710	2172709713
F9 Alu Stahl	2172709708	2172709711	2172709714
F9016 verkehrsweiß	2172709709	2172709712	2172709715
F9714M schwarz matt	2172757616	2172752970	2172752971

FENSTERGRIFFE UND BALKONTÜRGARNITUREN aus Aluminium

HOPPE Fenstergriff TOULON 0737/UD9024 SecuForte® VarioFit® - inkl. Schrauben

HOPPE-Aluminium-Dreh-/Kipp-Fenstergriff mit SecuForte® und VarioFit®.

Technische Daten:

- geprüft nach **DIN EN 13126-3: 23/180-0131/13/C1** und **RAL-GZ 607/9**
- Rastung: 90°
- Abdeckung: Teil-Abdeckkappe
- Unterkonstruktion: Kunststoff, Stütznocken 10 mm
- Stift: HOPPE-Vollstift 7 mm, 10 mm Längensvariabilität (**VarioFit®**), stufenlose Anpassung durch integrierte Druckfeder im Griffhals
- Befestigung: verdeckt, inkl. Vollgewindeschrauben 2 x M5x45 + 2 x M5x50
- Besonderheit: automatische Sperrfunktion in Geschlossen-Stellung (0°) und in Kippstellung (180°)

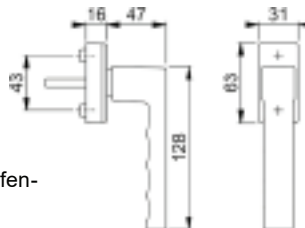

Zubehör: Nocken-Aufsteckring 10/12 VBH 9341070000

Oberfläche	Stiftlänge 32 - 42 mm
F9714M schwarz matt	2172750922

SecuForte®: Im geschlossenen und im gekippten Zustand sind Fenstergriff und Vierkantstift entkoppelt und der Griff wird automatisch gesperrt – ein einzigartiges Schutz-Konzept, das wirksam vor unbefugtem Öffnen des Fensters von außen schützt. Griffe mit SecuForte können nur von innen und nur durch Drücken des Griffs in Richtung Rosette betätigt werden – eine Manipulation des gesperrten Griffs von außen ist nahezu unmöglich. Damit wirken Fenstergriffe mit SecuForte effizient sowohl gegen Einbruchversuche durch Glasstechen und Rahmenbohren wie auch durch Verschieben des Beschlags von außen.

FENSTERGRIFFE UND BALKONTÜRGARNITUREN

aus Aluminium

HOPPE Balkon-/Fenstertür-Garnitur TOULON 0737FA/51N/U34/0737/51NS/51PNS

HOPPE-Aluminium-Dreh-/Kipp-Fenstergriff-Rosetten-Garnitur mit Schlüsselrosetten für Fenstertüren.

Technische Daten:

- Rastung: außen ohne, innen 90°
- Rosetten: außen gegossen, innen Kunststoff-Unterkonstruktion mit Teil-Abdeckkappe, Stütznocken 10 mm
- Stift: HOPPE-Vollstift 7 mm
- Befestigung: verdeckt, von innen, durchgehend, Gewindeschrauben M5

Zubehör:

- Set für Türstärke 63 - 73 mm VBH 2172754173
- Set für Türstärke 73 - 83 mm VBH 2172754174
- Set für Türstärke 83 - 93 mm VBH 2172754175
- Set für Türstärke 93 - 103 mm VBH 2172752740
- Nocken-Aufsteckring 10/12 VBH 9341070000

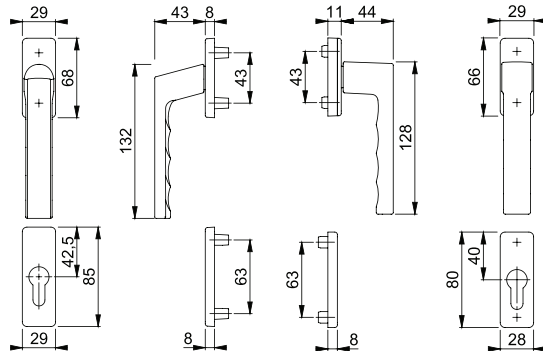

Oberfläche	Türstärke 63 - 73 mm
F1 Alu natur	2172759962
F9 Alu Stahl	2172759963
F8707 dunkelbraun	2172759964
F9714M schwarz matt	2172759965



HOPPE Balkon-/Fenstertür-Garnitur TOULON 0737KH/51N/U34/0737/51NS/51PNS flacher Griff

HOPPE-Aluminium-Dreh-/Kipp-Fenstergriff-Rosetten-Garnitur, außen mit Kurzhalsgriff, mit PZ-Schlüsselrosetten für Fenstertüren.

Technische Daten:

- Rastung: außen ohne, innen 90°
- Rosetten: außen gegossen, innen Kunststoff-Unterkonstruktion mit Teil-Abdeckkappe, Stütznocken 10 mm
- Stift: HOPPE-Vollstift 7 mm
- Befestigung: verdeckt, von innen, durchgehend, inkl. Gewindeschrauben M5

Zubehör:

- Set für Türstärke 63 - 73 mm VBH 2172754177
- Set für Türstärke 73 - 83 mm VBH 2172754178
- Set für Türstärke 83 - 93 mm VBH 2172754179
- Set für Türstärke 93 - 103 mm VBH 2172752739
- Nocken-Aufsteckring 10/12 VBH 9341070000

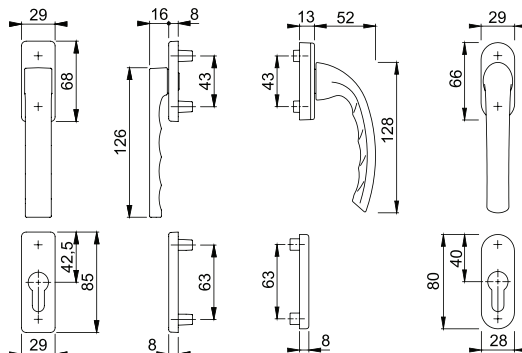

Oberfläche	Türstärke 63 - 73 mm
F1 Alu natur	2172759976
F9 Alu Stahl	2172759977
F8707 dunkelbraun	2172759978
F9714M schwarz matt	2172759979



FENSTERGRIFFE UND BALKONTÜRGARNITUREN

aus Aluminium von HOPPE

HOPPE Balkon-/Fenstertür-Halbgarnitur Außenseite TOULON 0737FA-1/51N/51NS

HOPPE-Aluminium-Dreh-/Kipp-Fenstergriff-Rosetten-Halbgarnitur mit PZ-Schlüsselrosetten für Fenstertüren, Außenseite.

Technische Daten:

- Rastung: außen ohne
- Rosetten: außen gegossen, Stütznocken Ø 10 mm
- Stift: für HOPPE-Vollstift 7 mm
- Befestigung: verdeckt, von innen, durchgehend, für Gewindeschrauben M5

Oberfläche	VBH Artikel-Nr.
F1 Alu natur	2172759744
F9 Alu Stahl	2172759745
F9016 verkehrsweiß	2172759746
F9714M schwarz matt	2172759747

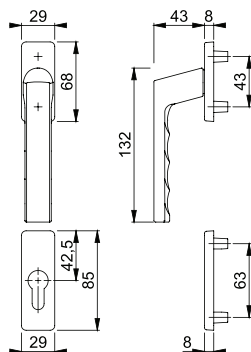

HOPPE Balkon-/Fenstertür-Halbgarnitur Außenseite TOULON 0737KH/51N/51NS flacher Griff

HOPPE-Aluminium-Dreh-/Kipp-Fenstergriff-Rosetten-Halbgarnitur mit Kurzhalsgriff, mit PZ-Schlüsselrosetten für Fenstertüren, Außenseite.

Technische Daten:

- Rastung: außen ohne
- Rosetten: außen gegossen, Stütznocken Ø 10 mm
- Stift: für HOPPE-Vollstift 7 mm
- Befestigung: verdeckt, von innen, durchgehend, für Gewindeschrauben M5

Oberfläche	VBH Artikel-Nr.
F1 Alu natur	2172759748
F9 Alu Stahl	2172759749
F9016 verkehrsweiß	2172759750
F9714M schwarz matt	2172759751

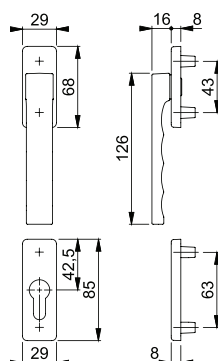

HOPPE Balkon-/Fenstertür-Halbgarnitur Innenseite TOULON 0737/U34/51PNS

HOPPE-Aluminium-Dreh-/Kipp-Fenstergriff-Rosetten-Halbgarnitur mit PZ-Schlüsselrosetten für Fenstertüren (Innenseite):

Technische Daten:

- Rastung: innen 90°
- Rosetten: innen Kunststoff-Unterkonstruktion mit Teil-Abdeckkappe, Stütznocken 10 mm
- Stift: für HOPPE-Vollstift 7 mm
- Befestigung: verdeckt, durchgehend, für Gewindeschrauben M5
- für Befestigungsset mit Feder

Zubehör: Nocken-Aufsteckring 10/12 VBH 9341070000

Oberfläche	VBH Artikel-Nr.
F1 Alu natur	2172759741
F9 Alu Stahl	2172760120
F9016 verkehrsweiß	2172759742
F9714M schwarz matt	2172759743

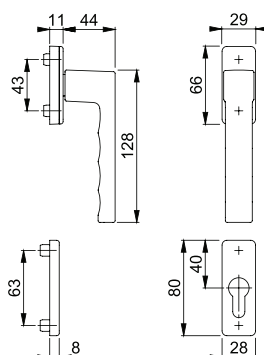

FENSTERGRIFFE UND BALKONTÜRGARNITUREN aus Aluminium von HOPPE

HOPPE Fenstergriff NEW YORK 0810/U10 - inkl. Schrauben

HOPPE-Aluminium-Dreh-/Kipp-Fenstergriff.

Technische Daten:

- geprüft nach **DIN EN 13126-3: 23/180-0150/03/C1** und **RAL-GZ 607/9**
- Rastung: 90°
- Abdeckung: Teil-Abdeckkappe
- Unterkonstruktion: Kunststoff, Stütznocken 10 mm
- Stift: HOPPE-Vollstift, 7 mm
- Befestigung: verdeckt, inkl. Gewindeschrauben mit Suchspitze M5

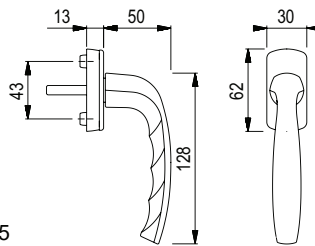

Zubehör: Nocken-Aufsteckring 10/12 VBH 9341070000

Oberfläche	Stiftlänge 32 mm + 2 x M5x40	Stiftlänge 37 mm + 2 x M5x45	Stiftlänge 43 mm + 2 x M5x55
F1 Alu natur	3944340100	3944350100	3944360100
F9 Alu Stahl	3944340900	3944350900	3944360900
F8707 dunkelbraun	3944348707	3944358707	3944368707
F9016 verkehrsweiß	3944349016	3944359016	3944369016

HOPPE Fenstergriff NEW YORK 0810/US10 Secustik® - inkl. Schrauben

HOPPE-Aluminium-Dreh-/Kipp-Fenstergriff mit **Secustik®** und **VarioFit®**.

Technische Daten:

- geprüft nach **DIN EN 13126-3:23/180-0150/03/C1** und **RAL-GZ 607/9**
- Rastung: 90°
- Abdeckung: Teil-Abdeckkappe
- Unterkonstruktion: Kunststoff, Stütznocken 10 mm
- Stift: HOPPE-Vollstift 7 mm, 10 mm Längenvariabilität, stufenlose Anpassung durch integrierte Druckfeder im Griffhals
- Befestigung: verdeckt, inkl. Vollgewindeschrauben 2 x M5x45 + 2 x M5x50
- Besonderheit: integrierte Basis-Sicherheit

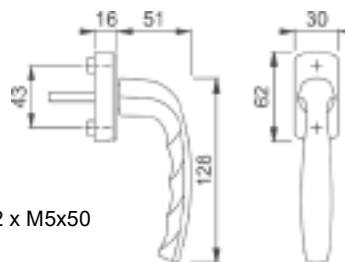

VarioFit®

Secustik®

Zubehör: Nocken-Aufsteckring 10/12 VBH 9341070000

Oberfläche	Stiftlänge 32 - 42 mm	Oberfläche	Stiftlänge 32 - 42 mm
F1 Alu natur	4030170100	F8707 dunkelbraun	4030178707
F9 Alu Stahl	4030170900	F9016 verkehrsweiß	4030179016

HOPPE Fenstergriff NEW YORK 0810SV/U10 Druckknopf - inkl. Schrauben

HOPPE-Aluminium-Dreh-/Kipp-Fenstergriff mit Druckknopf, selbstsperrend.

Technische Daten:

- Rastung: 90°
- Abdeckung: Teil-Abdeckkappe
- Unterkonstruktion: Kunststoff, Stütznocken 10 mm
- Stift: HOPPE-Vollstift 7 mm
- Befestigung: verdeckt, inkl. 2 Gewindeschrauben mit Suchspitze M5

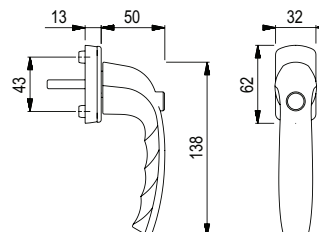

Zubehör: Nocken-Aufsteckring 10/12 VBH 9341070000

Oberfläche	Stiftlänge 32 mm + 2 x M5x40	Stiftlänge 37 mm + 2 x M5x45	Stiftlänge 43 mm + 2 x M5x55
F1 Alu natur	3944460100	3944480100	3944490100
F9 Alu Stahl	3944460900	3944480900	3944490900
F9016 verkehrsweiß	3944469016	3944489016	3944499016

FENSTERGRIFFE UND BALKONTÜRGARNITUREN

aus Aluminium von HOPPE

HOPPE Fenstergriff NEW YORK 0810S/US10 100NM Secustik® - inkl. Schrauben

HOPPE-Aluminium-Dreh-/Kipp-Fenstergriff mit **Secu100®** + **Secustik®** und **VarioFit®**, abschließbar.

Technische Daten:

- geprüft nach **DIN EN 13126-3:23/180-0132/33/C1** und **RAL-GZ 607/9, RAL100**; erfüllt die Anforderungen nach **DIN EN 1627-1630 RC1-6**
- Schließung: Druckzylinder, Wendeschlüssel
- Rastung: 90°
- Abdeckung: Teil-Abdeckkappe
- Unterkonstruktion: Kunststoff, Stütznocken 10 mm
- Stift: HOPPE-Vollstift 7 mm, 10 mm Längenvariabilität, stufenlose Anpassung durch integrierte Druckfeder im Griffhals
- Befestigung: verdeckt, inkl. Vollgewindeschrauben 2 x M5x45 und 2 x M5x50
- Besonderheit: integrierte Basis-Sicherheit

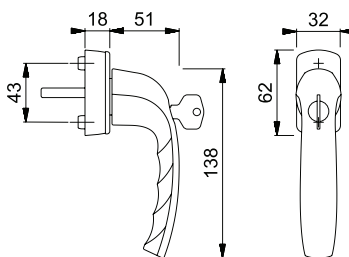

Zubehör:

- Nocken-Aufsteckring 10/12 VBH 9341070000
- Mehrschlüssel H001 VBH 3650260000

Oberfläche	Stiftlänge 32 -42 mm	Oberfläche	Stiftlänge 32 -42 mm
F1 Alu natur	2172715930	F8707 dunkelbraun	2172715929
F9 Alu Stahl	2172715931	F9016 verkehrsweiß	2172715928

HOPPE Fenstergriff NEW YORK 0810SVS/U10 Druckknopf-Schließzylinder - inkl. Schrauben

HOPPE-Aluminium-Dreh-/Kipp-Fenstergriff mit **SecuDuplex®**, abschließbar.

Technische Daten:

- Schließung: Druckknopf-Schließzylinder, Wendeschlüssel
- Rastung: 90°
- Abdeckung: Teil-Abdeckkappe
- Unterkonstruktion: Kunststoff, Stütznocken 10 mm
- Stift: HOPPE-Vollstift 7 mm
- Befestigung: verdeckt, inkl. Gewindeschrauben mit Suchspitze M5

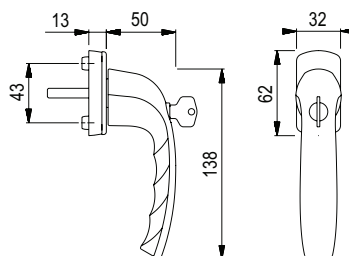

Zubehör:

- Nocken-Aufsteckring 10/12 VBH 9341070000
- Mehrschlüssel 2W153 VBH 9097340153

Oberfläche	Stiftlänge 32 mm + 2 x M5x40	Stiftlänge 37 mm + 2 x M5x45	Stiftlänge 43 mm + 2 x M5x55
F1 Alu natur	3945000100	3945010100	3945020100
F9 Alu Stahl	3945000900	3945010900	3945020900
F8707 dunkelbraun	-	3945018707	3945028707
F9016 verkehrsweiß	3945009016	3945019016	3945029016

SecuDuplex®: Bei einem herkömmlichen abschließbaren Fenstergriff lässt sich der Griff betätigen, wenn der Schließzylinder entriegelt ist. Wird der Schließzylinder in der 0°-Verschluss- oder 180°-Kipp-Stellung eingedrückt, ist der Fenstergriff verriegelt.

Bei dem Fenstergriff SecuDuplex® mit Doppelfunktion lässt sich der Griff nur dann betätigen, wenn der Druckknopf-Schließzylinder entriegelt und beim Drehen eingedrückt wird. D. h. der Griff kann auch nach dem Aufschließen nur durch Eindringen des Druckknopf-Schließzylinders betätigt werden. Wird der Druckknopf-Schließzylinder nicht eingedrückt, bleibt der Griff in der 0°-Verschluss- und 180°-Kipp-Stellung gesperrt.

- Das Verschieben des Fensterbeschlages und das Verdrehen des Vierkantstiftes von außen wird durch die selbsttätige Verriegelung (Druckknopf-Technik) zusätzlich erschwert – auch wenn der Fenstergriff nicht abgeschlossen ist.
- Das Abschließen des Fenstergriffs verhindert das unbefugte Betätigen des Griffes von innen, und der Einbruchversuch von außen wird erheblich erschwert.

FENSTERGRIFFE UND BALKONTÜRGARNITUREN

aus Aluminium

HOPPE Balkon-/Fenstertür-Garnitur NEW YORK 0810/961N/U10/0810/962NS/PNS

HOPPE-Aluminium-Dreh-/Kipp-Fenstergriff-Rosetten-Garnitur mit Schlüsselrosetten für Fenstertüren.

Technische Daten:

- Rastung: außen ohne, innen 90°
- Rosetten: außen gegossen, innen Kunststoff-Unterkonstruktion mit Teil-Abdeckkappe, Stütznocken 10 mm
- Stift: HOPPE-Vollstift 7 mm
- Befestigung: verdeckt, von innen, durchgehend, Gewindeschrauben M5

Zubehör:

- Set für Türstärke 63 - 73 mm VBH 2172754173
- Set für Türstärke 73 - 83 mm VBH 2172754174
- Set für Türstärke 83 - 93 mm VBH 2172754175
- Set für Türstärke 93 - 103 mm VBH 2172752740
- Nocken-Aufsteckring 10/12 VBH 9341070000

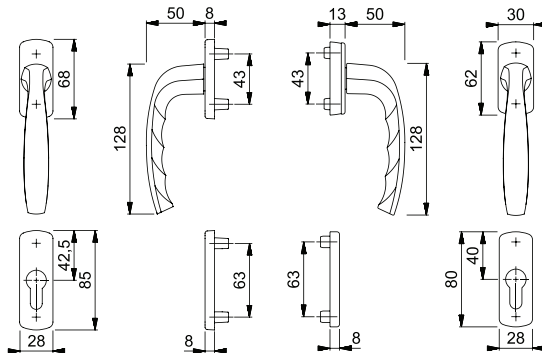

Oberfläche	Türstärke 63 - 73 mm
F1 Alu natur	2172759980
F9 Alu Stahl	2172759981
F8707 dunkelbraun	2172759982
F9016 verkehrsweiß	2172759983

HOPPE Balkon-/Fenstertür-Garnitur NEW YORK 099KH/961N/U10/0810/962NS/PNS flacher Griff

HOPPE-Aluminium-Dreh-/Kipp-Fenstergriff-Rosetten-Garnitur, außen mit Kurzhalsgriff, mit PZ-Schlüsselrosetten für Fenstertüren.

Technische Daten:

- Rastung: außen ohne, innen 90°
- Rosetten: außen gegossen, innen Kunststoff-Unterkonstruktion mit Teil-Abdeckkappe, Stütznocken 10 mm
- Stift: HOPPE-Vollstift 7 mm
- Befestigung: verdeckt, von innen, durchgehend, inkl. Gewindeschrauben M5

Zubehör:

- Set für Türstärke 63 - 73 mm VBH 2172754177
- Set für Türstärke 73 - 83 mm VBH 2172754178
- Set für Türstärke 83 - 93 mm VBH 2172754179
- Set für Türstärke 93 - 103 mm VBH 2172752739
- Nocken-Aufsteckring 10/12 VBH 9341070000

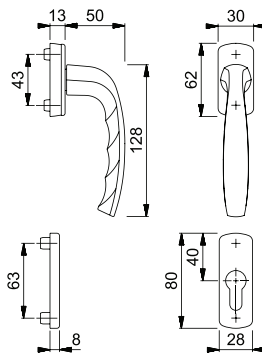

Oberfläche	Türstärke 63 - 73 mm
F1 Alu natur	2172759984
F9 Alu Stahl	2172759985
F8707 dunkelbraun	2172759986
F9016 verkehrsweiß	2172759988

FENSTERGRIFFE UND BALKONTÜRGARNITUREN

aus Aluminium von HOPPE

HOPPE Balkon-/Fenstertür-Halbgarnitur Außenseite NEW YORK 0810/961N/962NS

HOPPE-Aluminium-Dreh-/Kipp-Fenstergriff-Rosetten-Halbgarnitur mit PZ-Schlüsselrosetten für Fenstertüren, Außenseite.

Technische Daten:

- Rastung: außen ohne
- Rosetten: außen gegossen, Stütznocken Ø 10 mm
- Stift: für HOPPE-Vollstift 7 mm
- Befestigung: verdeckt, von innen, durchgehend, für Gewindeschrauben M5

Oberfläche	VBH Artikel-Nr.
F1 Alu natur	2172747858
F9 Alu Stahl	2172759735
F8707 dunkelbraun	2172760123
F9016 verkehrsweiß	2172747128

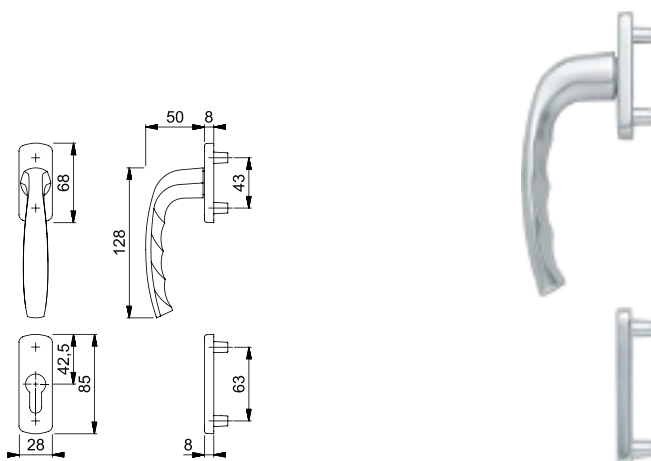

HOPPE Balkon-/Fenstertür-Halbgarnitur Außenseite 099KH/961N/962NS flacher Griff

HOPPE-Aluminium-Dreh-/Kipp-Fenstergriff-Rosetten-Halbgarnitur mit Kurzhalsgriff, mit PZ-Schlüsselrosetten für Fenstertüren, Außenseite.

Technische Daten:

- Rastung: außen ohne
- Rosetten: außen gegossen, Stütznocken Ø 10 mm
- Stift: für HOPPE-Vollstift 7 mm
- Befestigung: verdeckt, von innen, durchgehend, für Gewindeschrauben M5

Oberfläche	VBH Artikel-Nr.
F1 Alu natur	2172747129
F9 Alu Stahl	2172760133
F8707 dunkelbraun	2172759961
F9016 verkehrsweiß	2172747130

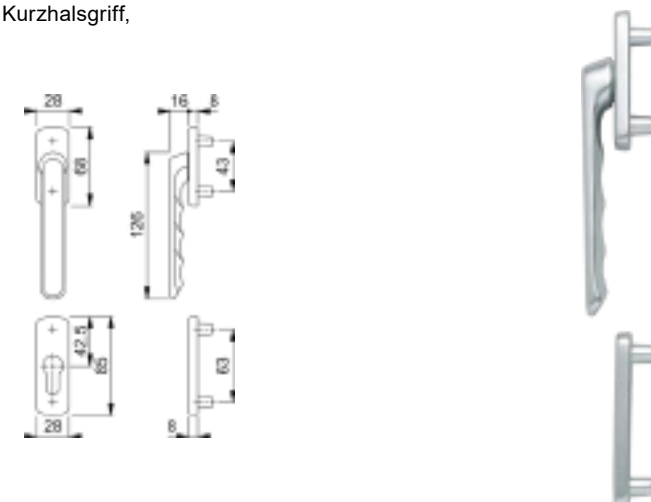

HOPPE Balkon-/Fenstertür-Halbgarnitur Innenseite NEW YORK 0810/U10/962PNS

HOPPE-Aluminium-Dreh-/Kipp-Fenstergriff-Rosetten-Halbgarnitur mit PZ-Schlüsselrosetten für Fenstertüren (Innenseite):

Technische Daten:

- Rastung: innen 90°
- Rosetten: innen Kunststoff-Unterkonstruktion mit Teil-Abdeckkappe, Stütznocken 10 mm
- Stift: für HOPPE-Vollstift 7 mm
- Befestigung: verdeckt, durchgehend, für Gewindeschrauben M5
- **für Befestigungsset mit Feder**

Zubehör: Nocken-Aufsteckring 10/12 VBH 9341070000

Oberfläche	VBH Artikel-Nr.
F1 Alu natur	2172759731
F9 Alu Stahl	2172759732
F8707 dunkelbraun	2172759734
F9016 verkehrsweiß	2172759733

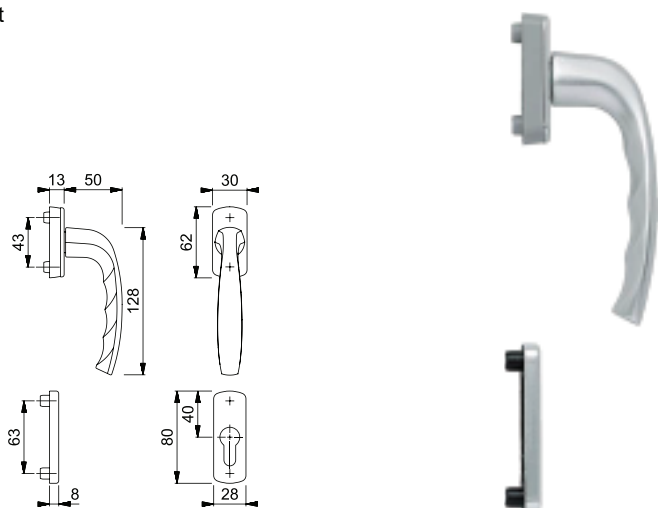

FENSTERGRIFFE UND BALKONTÜRGARNITUREN

aus Aluminium von HOPPE

HOPPE Fenstergriff TOKYO 0710LVK/U71Z - ohne Schrauben

HOPPE-Aluminium-Dreh-Fenstergriff mit schmaler Rosette und verkröpftem Griff.

Technische Daten:

- Rastung: ohne
- Abdeckung: Teil-Abdeckkappe
- Unterkonstruktion: Zamak, Stütznocken 10 mm
- Stift: HOPPE-Vollstift 7 mm
- Befestigung: verdeckt, für Gewindeschrauben M5
- Besonderheit: für nach außen öffnende Schwingflügel-Fenster, keine Kippstellung; Fenstergriff-Drehwinkel bis 90°.

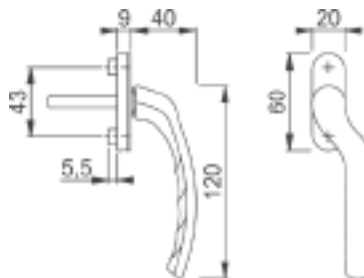

Zubehör: Nocken-Aufsteckring 10/12 VBH 9341070000

Oberfläche	Richtung	Stiftlänge 40 mm	Stiftlänge 50 mm	Stiftlänge 55 mm
F1 Alu natur	links	-	2172721184	2172695485
	rechts	-	2172721183	2172717953
F9016 verkehrsweiß	links	3781041601	2172683205	-
	rechts	3781041602	2172683203	-

HOPPE Fenstergriff TOKYO 0710EVKS/6 abschließbar - ohne Schrauben

HOPPE-Aluminium-Dreh-Fenstergriff mit schmaler Rosette und verkröpftem Griff, abschließbar.

Technische Daten:

- Schließung: Druckknopf-Schließzylinder, Wendeschlüssel, Gleichschließung 857 (SZ19)
- Rastung: ohne
- Abdeckung: Teil-Abdeckung
- Unterkonstruktion: Aluminium, Stütznocken 10 mm
- Stift: HOPPE-Vollstift 7 mm
- Befestigung: verdeckt, für Gewindeschrauben M5
- Besonderheit: für Drehflügel- und nach außen öffnende Klappflügel-Fenster, keine Kippstellung; Fenstergriff-Drehwinkel bis 90°.

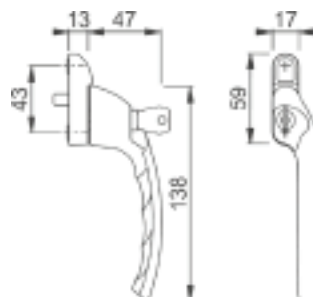

Zubehör:

- Nocken-Aufsteckring 10/12 VBH 9341070000
- Mehrschlüssel 857 (SZ19) VBH 2172695392

Oberfläche	Richtung	Stiftlänge 40 mm	Stiftlänge 50 mm
F1 Alu natur	links	3807840101	2172699244
	rechts	3807840102	2172721180
F9016 verkehrsweiß	links	3807841601	2172682800
	rechts	3807841602	2172682801

FENSTERGRIFFE UND BALKONTÜRGARNITUREN

aus Aluminium von ROTO

ROTO Fenstergriff ROTO LINE Alu ohne Logo - inkl. Schrauben

ROTO-Aluminium-Fenstergriff, geprüft nach
DIN EN 13126-3: 23/180-0150/03/C1.

Technische Daten:

- drehbare Teil-Abdeckkappe, **ohne Roto-Logo**
- 7 mm Vollstift, Stütznocken 10 mm
- Rastung 90°
- 10 Jahre Funktionsgarantie
- inkl. Schrauben M5

Zubehör: Nocken-Aufsteckring 10/12 mm VBH 3974140000



Abbildung
mit Roto-Logo

Farbbezeichnung	Stiftlänge 32 mm + 2 x M5x40	Stiftlänge 37 mm + 2 x M5x45	Stiftlänge 43 mm + 2 x M5x55
Natursilber R01.1	3947390100	3766120100	3947400100
Titan R01.3	3947390210	3766120210	3947400210
Mittelbronze R05.3	3947390400	3766120400	3947400400
Verkehrsweiß R07.2	3947391600	3766121600	3947401600

ROTO Fenstergriff ROTO LINE Secustik® Alu ohne Logo - inkl. Schrauben

ROTO-Aluminium-Fenstergriff mit Secustik®, geprüft
nach DIN EN 13126-3: 23/180-0150/03/C1.

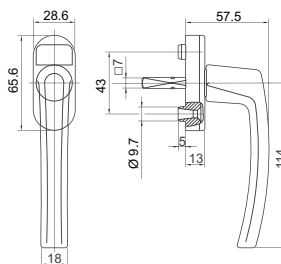
Technische Daten:

- Griff mit selbsttätiger Verriegelung
- Sicherheit gegen Manipulation von außen
- Patentierter Sperr-Mechanismus als integrierte Basis-Sicherheit
- drehbare Teil-Abdeckkappe, **ohne Roto-Logo**
- 7 mm Vollstift, Stütznocken 10 mm
- Rastung 90°
- 10 Jahre Funktionsgarantie
- inkl. Schrauben M5

Zubehör: Nocken-Aufsteckring 10/12 mm VBH 3974140000



Abbildung
mit Roto-Logo

Farbbezeichnung	Stiftlänge 32 mm + 2 x M5x40	Stiftlänge 37 mm + 2 x M5x50	Stiftlänge 43 mm + 2 x M5x55
Natursilber R01.1	3947410100	3947460100	3900740100
Titan R01.3	3947410210	3947460210	3900740210
Mittelbronze R05.3	-	3947460400	-
Verkehrsweiß R07.2	-	3947461600	3900741600

FENSTERGRIFFE UND BALKONTÜRGARNITUREN aus Aluminium von ROTO

ROTO Fenstergriff ROTO LINE abschließbar Alu ohne Logo - 40 Nm inkl. Schrauben

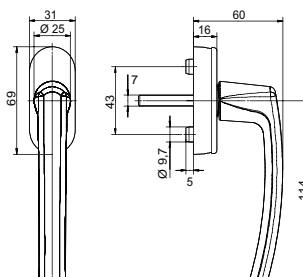
ROTO-Aluminium-Fenstergriff abschließbar, geprüft nach
DIN EN 13126-3:23/180-0131/23/C1.

Technische Daten:

- Abschließbarer Griff mit geprüftem Drehmoment 40 Nm
- Schließung: Drehzylinder mit 1x Wendeschlüssel
- drehbare Teil-Abdeckkappe, **ohne Roto-Logo**
- 7 mm Vollstift, Stütznocken 10 mm
- Rastung 90°
- 10 Jahre Funktionsgarantie
- inkl. Schrauben M5



Abbildung
mit Roto-Logo

Zubehör:

- Mehrschlüssel 1G1 VBH 3753990000
- Nocken-Aufsteckring 10/12 mm VBH 3974140000

Farbbezeichnung	Stiftlänge 32 mm + 2 x M5x40	Stiftlänge 37 mm + 2 x M5x45	Stiftlänge 43 mm + 2 x M5x55
Natursilber R01.1	3947550100	3947570100	3947590100
Titan R01.3	3947550210	3947570210	3947590210
Mittelbronze R05.3	3947550400	3947570400	3947590400
Verkehrsweiß R07.2	3947551600	3947571600	3947591600

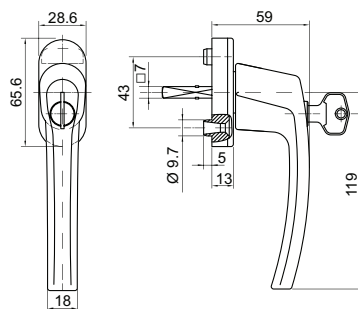
ROTO Fenstergriff ROTO LINE abschließbar Alu ohne Logo - 100 Nm inkl. Schrauben

ROTO-Aluminium-Fenstergriff abschließbar, geprüft nach
DIN EN 13126-3:2 3/180-0132/33/C1.

Technische Daten:

- Abschließbarer Griff mit geprüftem Drehmoment 100 Nm
- Schließung: Drehzylinder mit 1x Wendeschlüssel
- Schnelle, einfache Verriegelung per Druck auf den Zylinder
- Erfüllt die Anforderungen nach DIN EN 13126-3, RC1 - RC6
- Rastung 90°
- drehbare Teil-Abdeckkappe, **ohne Roto-Logo**
- 7 mm Vollstift, Stütznocken 10 mm
- 10 Jahre Funktionsgarantie
- inkl. Schrauben M5



Abbildung
mit Roto-Logo

Zubehör:

- Mehrschlüssel 1G1 VBH 3753990000
- Nocken-Aufsteckring 10/12 mm VBH 3974140000

Farbbezeichnung	Stiftlänge 32 mm + 2 x M5x40	Stiftlänge 37 mm + 2 x M5x45	Stiftlänge 43 mm + 2 x M5x55
Natursilber R01.1	3947600100	3947610100	3947620100
Titan R01.3	3947600210	3947610210	3947620210
Mittelbronze R05.3	3947600400	3947610400	-
Verkehrsweiß R07.2	3947601600	3947611600	3947621600

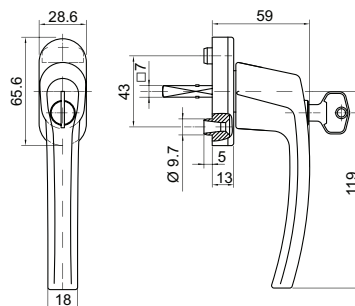
FENSTERGRIFFE UND BALKONTÜRGARNITUREN

aus Aluminium von ROTO

ROTO Fenstergriff ROTO LINE mit Druckknopf Alu ohne Logo - inkl. Schrauben

ROTO-Aluminium-Fenstergriff mit Druckknopf, geprüft nach
DIN EN 13126-3:23/180-0151/13/C1

Technische Daten:

- drehbare Teil-Abdeckkappe, **ohne Roto-Logo**
- Rastung 90°
- 7 mm Vollstift, Stütznocken 10 mm
- 10 Jahre Funktionsgarantie
- inkl. Schrauben M5

Zubehör: Nocken-Aufsteckring 10/12 mm VBH 3974140000



Abbildung mit Roto-Logo

Farbbezeichnung	Stiftlänge 32 mm + 2 x M5x40	Stiftlänge 37 mm + 2 x M5x45	Stiftlänge 43 mm + 2 x M5x55
Natursilber R01.1	3947490100	3947510100	3947530100
Titan R01.3	3947490210	3947510210	3947530210
Mittelbronze R05.3	3947490400	3947510400	-
Verkehrsweiß R07.2	3947491600	3947511600	3947531600

ROTO Fenstergriff ROTO LINE abschließbar TBT4 Alu ohne Logo - 40 Nm inkl. Schrauben

ROTO-Aluminium-Fenstergriff abschließbar, geprüft nach
DIN EN 13126-3:23/180-0131/23/C1.

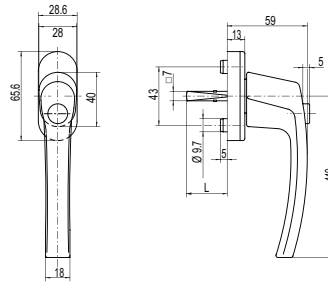
Technische Daten:

- Abschließbarer Griff mit geprüftem Drehmoment 40 Nm
- Für Fenstersysteme mit der Anwendung TiltFirst (Kippen vor Drehen) - TBT4
- Schließung: Drehzylinder mit 1x Wendeschlüssel
- In 0°- und 90°-Stellung abschließbar
- drehbare Teil-Abdeckkappe, **ohne Roto-Logo**
- 7 mm Vollstift, Stütznocken 10 mm
- Rastung 90°
- 10 Jahre Funktionsgarantie
- inkl. Schrauben M5

Zubehör:

- Mehrschlüssel 1G1 VBH 3753990000
- Nocken-Aufsteckring 10/12 mm VBH 3974140000



Abbildung mit Roto-Logo

Farbbezeichnung	Stiftlänge 32 mm + 2 x M5x40	Stiftlänge 37 mm + 2 x M5x45	Stiftlänge 43 mm + 2 x M5x55
Natursilber R01.1	3947630100	3947640100	3947660100
Titan R01.3	-	3947640210	-
Verkehrsweiß R07.2	3947631600	3947641600	3947661600

TBT4-Funktion: In der Verschlussstellung (0°-Position) lässt sich der Fenstergriff durch einen Schlüssel verriegeln. Nur durch Entriegelung (Drehen des Schlüssels) kann der Griff in die Kippstellung gebracht werden. Wenn der Fenstergriff in die Kippstellung gedreht wurde, wird er – anders als bei der herkömmlichen TBT-Technik – automatisch in dieser 90°-Position verriegelt, ohne dass der Schlüssel betätigt werden muss. Das Zurückdrehen in die Verschlussstellung ist ebenfalls ohne Entriegelung möglich. Um den Fenstergriff von der Kipp- in die Öffnungsstellung (180°-Position) bringen zu können, ist allerdings eine „Zweihand-Bedienung“ erforderlich: Nur durch gleichzeitiges Drehen des Schlüssels und des Griffs wird die Verriegelung aufgehoben und der Fenstergriff kann in die Öffnungsstellung gedreht werden. Dadurch ist der Fenstergriff gegen unbefugtes oder unbedachtes Drehen in die Öffnungsstellung geschützt.

FENSTERGRIFFE UND BALKONTÜRGARNITUREN aus Aluminium von ROTO

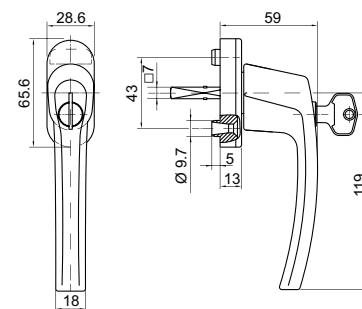
ROTO Balkontürset ROTO LINE mit Rosetten ohne Logo - inkl. Schrauben

Aluminium-Fenstertürgriff-Garnitur außen und innen
Rosette mit Standardgriff.

- Griffgarnitur mit Rosetten-Ausführung
- Außengriff fest verstiftet
- Außen und Innen Standardgriff mit Profilzylinder-Rosette
- Verdeckte Verschraubung
- Rastung 90°
- 10 Jahre Funktionsgarantie
- ohne Roto-Logo

Lieferumfang: 2 Fenstergriffe,
2 Profilzylinder-Rosetten,
4 Befestigungsschrauben M5x100
(kürzbar), Vierkantstift 7 x 100 mm.

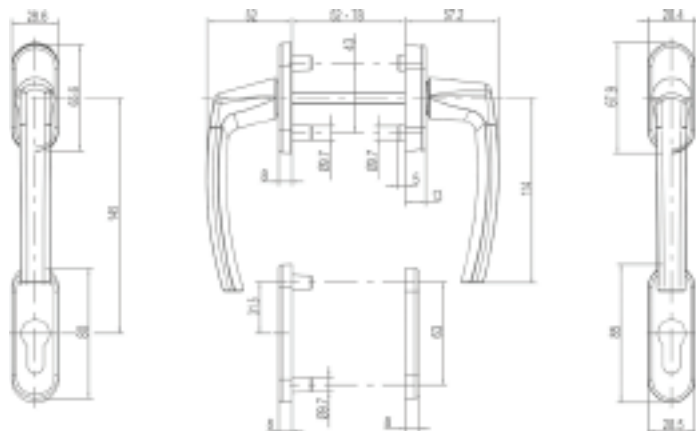

Farbbezeichnung	Türstärke 52 - 78 mm
Natursilber R01.1	3156150110
Titan R01.3	3156154712
Mittelbronze R05.3	3156150590
Verkehrsweiß R07.2	3156151610

ROTO Balkontürset ROTO LINE mit Rosetten und flachen Griff ohne Logo - inkl. Schrauben

Aluminium-Fenstertürgriff-Garnitur außen Rosette mit
flachem Griff und innen Rosette mit Standardgriff.

- Griffgarnitur mit Rosetten-Ausführung
- Außengriff fest verstiftet
- Außen Kurzhalsgriff mit Profilzylinder-Rosette
- Innen Standardgriff mit Profilzylinder-Rosette
- Verdeckte Verschraubung
- Rastung 90°
- 10 Jahre Funktionsgarantie
- ohne Roto-Logo

Lieferumfang: 2 Fenstergriffe (Flachgriff,
Standardgriff), 2 Profilzylinder-Rosetten,
Befestigungsschrauben M5 x 100 (kürzbar),
Vierkantstift 7 x 100 mm.

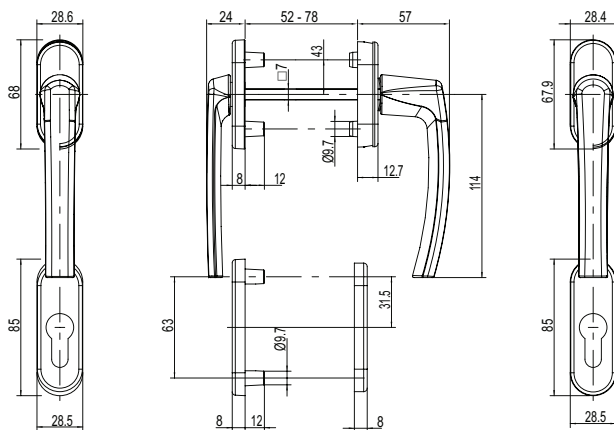

Farbbezeichnung	Türstärke 56 - 78 mm
Natursilber R01.1	3156740110
Titan R01.3	3156744712
Mittelbronze R05.3	3156740590
Verkehrsweiß R07.2	3156741610

FENSTERGRIFFE UND BALKONTÜRGARNITUREN

aus Aluminium von ROTO

ROTO Balkontürset ROTO LINE mit Langschild ohne Logo - inkl. Schrauben

Aluminium-Fenstertürgriff-Garnitur außen Langschild und innen Rosette mit Standardgriff.

- Außen Standardgriff mit Langschild, fest verstiftet
- Innen Standardgriff mit Profilzylinder-Rosette
- Verdeckte Verschraubung
- Rastung 90°
- 10 Jahre Funktionsgarantie
- ohne Roto-Logo

Lieferumfang: 2 Fenstergriffe,
1 Profilzylinder-Rosette,
4 Befestigungsschrauben M5 x 100 (kürzbar).

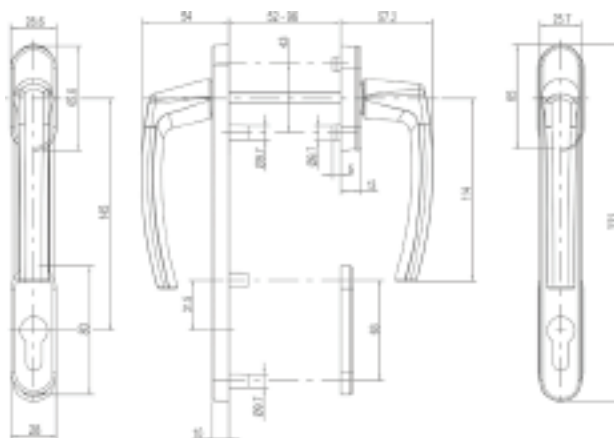

Farbbezeichnung	Türstärke 56 - 96 mm
Natursilber R01.1	3541770110
Titan R01.3	3541774700
Verkehrsweiß R07.2	3541771000

ROTO Patio Life Profilzylinder-Rosette innen

Profilzylinder-Rosette innen

- 10 Jahre Funktionsgarantie
- Für Stifflänge 43 mm

Farbbezeichnung	VBH Artikel-Nr.
Natursilber R01.1	3730040100
Titan R01.3	2172697083
Verkehrsweiß R07.2	3730041000

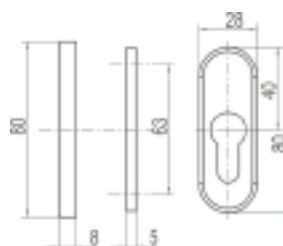

FENSTERGRIFFE UND BALKONTÜRGARNITUREN

aus Aluminium von MACO

MACO Fenstergriff HARMONY Alu 90° ohne Logo - mit Stift inkl. Schrauben

MACO-Aluminium-Fenstergriff

Technische Daten:

- Stütznocken 10 mm
- drehbare Teil-Abdeckkappe, ohne Maco-Logo
- mit 7 mm Vierkantstift
- Rastung 90°
- inkl. Schrauben M5

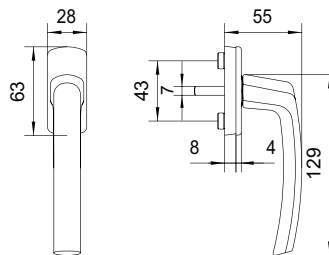

Zubehör: Kombiring für Nocken 10/12 - VBH 9165030000

Farbbezeichnung	Stiftlänge 32 mm + 2 x M5x40	Stiftlänge 37 mm + 2 x M5x45	Stiftlänge 43 mm + 2 x M5x50
Silber	3676810100	3646510100	-
Titan	3676814700	3646514700	3949404700
Bronze	3676810500	3646510500	3949400500
Verkehrsweiß RAL 9016	3676811000	3646511000	3949401000

MACO Fenstergriff mit Sperrknopf HARMONY Alu 45° ohne Logo - mit Stift inkl. Schrauben

MACO-Aluminium-Fenstergriff mit Sperrknopf

Technische Daten:

- Stütznocken 10 mm
- drehbare Teil-Abdeckkappe, ohne Maco-Logo
- mit 7 mm Vierkantstift
- Rastung 45°
- inkl. Schrauben M5

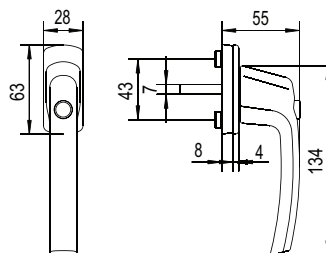

Zubehör: Kombiring für Nocken 10/12 - VBH 9165030000

Farbbezeichnung	Stiftlänge 32 mm + 2 x M5x40	Stiftlänge 37 mm + 2 x M5x45	Stiftlänge 43 mm + 2 x M5x50
Silber	-	3640570100	-
Titan	3487684700	3640574700	3950774700
Bronze	3951170500	3640570500	3950770500
Verkehrsweiß RAL 9016	3951171000	3640571000	3950771000

MACO Fenstergriff mit Sperrzylinder HARMONY Alu 45° ohne Logo - mit Stift inkl. Schrauben

MACO-Aluminium-Fenstergriff mit Sperrzylinder

Technische Daten:

- Stütznocken 10 mm
- drehbare Teil-Abdeckkappe, ohne Maco-Logo
- mit 7 mm Vierkantstift
- Rastung 45°
- inkl. x 1 Schlüssel
- inkl. Schrauben M5

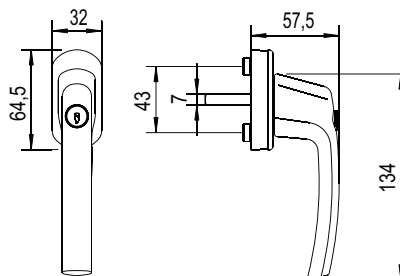

Zubehör:

- Kombiring für Nocken 10/12 - VBH 9165030000
- Ersatzschlüssel 1D9 - VBH 3263620000

Farbbezeichnung	Stiftlänge 32 mm + 2 x M5x40	Stiftlänge 37 mm + 2 x M5x45
Silber	3950950100	3950960100
Titan	3950954700	3950964700
Bronze	3950950500	-
Verkehrsweiß RAL 9016	3950951000	3950961000

FENSTERGRIFFE UND BALKONTÜRGARNITUREN

aus Aluminium von MACO

MACO Balkontürgriff Halbgarnitur HARMONY innen

Aluminium-Innentürgriff-Rosetten-Garnitur, ohne Befestigung.

- Griffrosette innen: 28 x 63 mm
- PZ-Rosette innen: 26 x 90 mm
- Lochabstand Griffrosette: 43 mm
- Lochabstand PZ-Rosette: 63 mm
- Bauhöhe: 55 mm
- Stütznocken 12 mm
- Für Vierkant 7 mm
- Für Profilzylinder

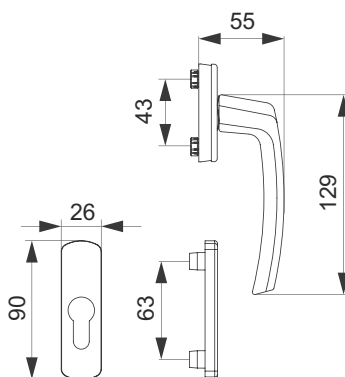

Farbbezeichnung	VBH Artikel-Nr.
Silber	3643630100
Titan	3643634700
Bronze	3643630500
weiß 9016 RESIST	3643631000

Seite 131

MACO Balkontürgriff Halbgarnitur HARMONY außen hoch

Aluminium-Außentürgriff-Rosetten-Garnitur hoch, ohne Befestigung.

- Bauhöhe: hoch 51 mm
- Griffrosette außen: 26 x 63 mm
- PZ-Rosette außen: 26 x 90 mm
- Lochabstand Griffrosette: 43 mm
- Lochabstand PZ-Rosette: 63 mm
- Stütznocken 12 mm
- Für Vierkant 7 mm
- Für Profilzylinder

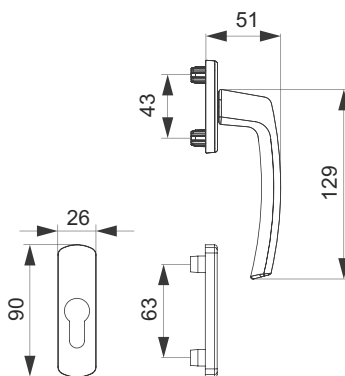

Farbbezeichnung	VBH Artikel-Nr.
Silber	2172746408
Titan	2172746167
Bronze	2172746407
Verkehrsweiß RAL 9016	2172746409

MACO Befestigungsset für Balkontürgriff außen hoch/nieder

Stift und Schrauben für Griff- und Rosettengarnituren hoch und nieder

Türstärke	VBH Artikel-Nr.
67,5 - 76 mm	2172746169
76 - 86 mm	2172746415
86 - 96 mm	2172746416

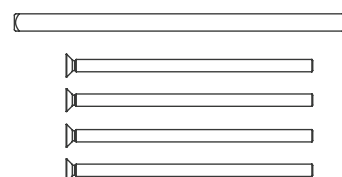

FENSTERGRIFFE UND BALKONTÜRGARNITUREN

aus Aluminium von MACO

MACO Balkontürgriff Halbgarnitur HARMONY außen nieder

Aluminium-Außentürgriff-Rosetten-Garnitur nieder, ohne Befestigung.

- Bauhöhe: nieder 32 mm
- Griffrosette außen: 26 x 63 mm
- PZ-Rosette außen: 26 x 90 mm
- Lochabstand Griffrosette: 43 mm
- Lochabstand PZ-Rosette: 63 mm
- Stütznocken 12 mm
- Für Vierkant 7 mm
- Für Profilzylinder

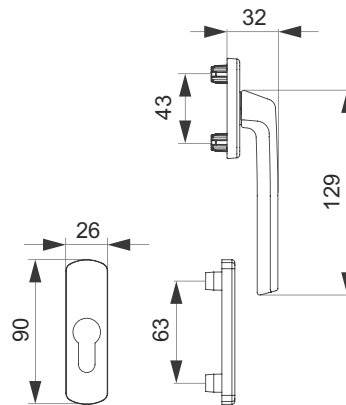

Farbbezeichnung	VBH Artikel-Nr.
Silber	2172746411
Titan	2172746168
Bronze	2172746410
Verkehrsweiß RAL 9016	2172746412

MACO Balkontürgriff Halbgarnitur HARMONY außen flach

Aluminium-Außentürgriff-Rosetten-Garnitur flach, ohne Befestigung.

- Bauhöhe: flach 19 mm
- Griffrosette außen: 26 x 63 mm
- PZ-Rosette außen: 26 x 90 mm
- Lochabstand Griffrosette: 43 mm
- Lochabstand PZ-Rosette: 63 mm
- Stütznocken 12 mm
- Für Vierkant 7 mm
- Für Profilzylinder

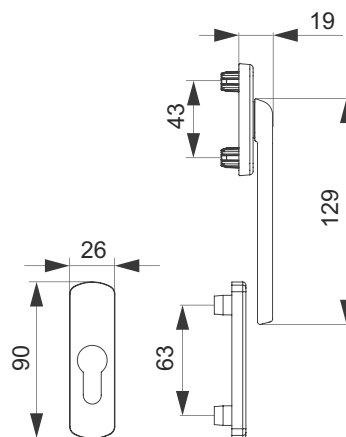

Farbbezeichnung	VBH Artikel-Nr.
Silber	2172746413
Titan	2172747544
Verkehrsweiß RAL 9016	2172746414

MACO Befestigungsset für Balkontürgriff außen flach

Stift, Schrauben und Feder für Griff- und Rosettengarnitur flach

Türstärke	VBH Artikel-Nr.
64 - 72 mm	2172746418

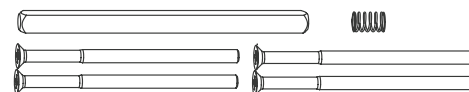

FENSTERGRIFFE UND BALKONTÜRGARNITUREN

aus Aluminium von MACO

MACO Fenstergriff mit Sperrzylinder TRESOR Alu 90° - mit Stift ohne Schrauben

MACO-Aluminium-Fenstergriff mit Sperrzylinder.
Erfüllt die Anforderungen nach **EN 1627-1630 RC1 - RC3**,
somit mindestens 100 Nm Widerstand sowohl gegen das
Abreißen des Griffes vom Fensterflügel als auch gegen das
Abdrehen des Schließmechanismus im Fenstergriff.

Technische Daten:

- Stütznocken 10/12 mm
- drehbare Teil-Abdeckkappe
- mit 7 mm Vierkantstift
- ohne Maco-Logo
- Rastung 90°
- inkl x 1 Schlüssel
- ohne Schrauben M5

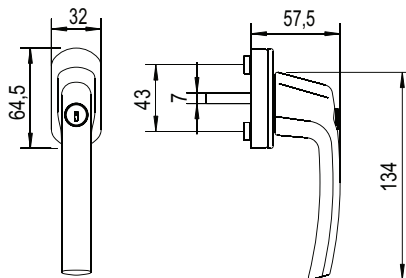

Zubehör:

- Ersatzschlüssel 1D9 - VBH 3263620000
- Kombiring für Nocken 10/12 - VBH 9165030000

Farbbezeichnung	Stiftlänge 32 mm	Stiftlänge 35 mm	Stiftlänge 37 mm	Stiftlänge 43 mm
Silber	3950980100	3860550100	3950990100	3951000100
Titan	3950984700	3860554700	3950994700	3951004700
Bronze	-	3841340500	3950990500	3951000500
Verkehrsweiß RAL 9016	3950981000	3611291000	3950991000	3951001000

FENSTERGRIFFE UND BALKONTÜRGARNITUREN

aus Aluminium von WEKA

WEKA Ganzolive RF 1/1

Fensterolive auf ovaler Rosette sichtbar verschraubt, für 7 mm Stift.

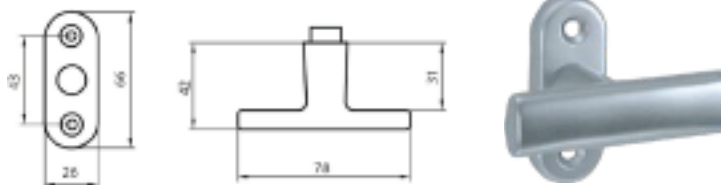

Farbbezeichnung	VBH Artikel-Nr.
F1 silberfarbig	3837460100

WEKA Halbolive RF 1/2

Fensterolive auf ovaler Rosette sichtbar verschraubt, für 7 mm Stift.

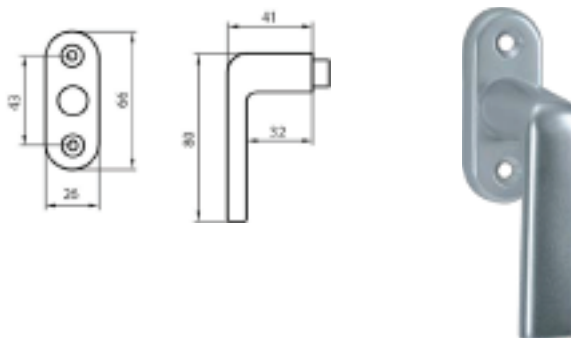

Farbbezeichnung	VBH Artikel-Nr.
F1 silberfarbig	3837470100

greenteQ Fenstergriffschrauben DIN 965

Die greenteQ Fenstergriffschraube DIN 965 ist für die Befestigung von Fenstergriffen bei Kunststoff- und Aluminiumfenstern geeignet.

Technische Angaben:

- Material: Stahl, blau passiviert
- Antrieb: Kreuzschlitz Phillips (PH) Gr.2
- Kopfform: Senkkopf
- Kopf-Ø: 9,2 mm
- Gewindetyp: metrisches Gewinde DIN 965



Abmessung	VBH Artikel-Nr.
M5 x 40 mm	3887630040
M5 x 40 mm mit Losdrehsicherung	3887640040
M5 x 45 mm	3887630045
M5 x 50 mm	3887630050

greenteQ Vierkantstift 7 mm

Vierkantstift 7 x 7 mm, beidseitig angefast, verzinkt.



Abmessung	VBH Artikel-Nr.	Abmessung	VBH Artikel-Nr.	Abmessung	VBH Artikel-Nr.
7 x 7 x 45 mm	3984200045	7 x 7 x 75 mm	3984200075	7 x 7 x 130 mm	3984200130
7 x 7 x 55 mm	3984200055	7 x 7 x 80 mm	3984200080	7 x 7 x 142 mm	3984200142
7 x 7 x 60 mm	3984200060	7 x 7 x 100 mm	3984200100	7 x 7 x 150 mm	3984200150
7 x 7 x 65 mm	3984200065	7 x 7 x 110 mm	3984200110	7 x 7 x 180 mm	3984200180
7 x 7 x 70 mm	3984200070	7 x 7 x 120 mm	3984200120		

FENSTERGRIFFE UND BALKONTÜRGARNITUREN

aus Edelstahl von greenteQ

greenteQ Fenstergriff FG60L.ER - inkl. Schrauben

greenteQ Fenstergriff FG60L.ER aus Edelstahl fein matt; zertifiziert nach **EN 13126-3: 25/180-0140/03/C1**; mit 90°-Rastung; verdeckte Verschraubung; inklusive Schrauben und beigelegte Hülsen 10/12 mm.

Technische Daten:

- Rastung: 90°
- Vierkantstift: 7 mm
- Nockendurchmesser: 10 mm
- Schrauben: inkl. 2 Stück M5

Zubehör: Nocken-Aufsteckring 10/12 mm VBH 3974140000

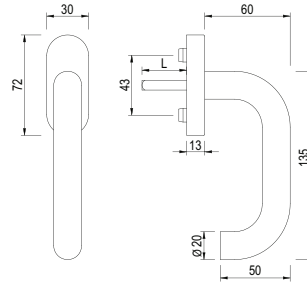

Farbbezeichnung	Stiftlänge 32 mm inkl. 2 x M5x40	Stiftlänge 37 mm inkl. 2 x M5x45	Stiftlänge 43 mm inkl. 2 x M5x50
Edelstahl fein matt	3949516500	3949526500	3949536500

greenteQ Fenstergriff FG60L.ER.RAL9005 - inkl. Schrauben

greenteQ Fenstergriff FG60L.ER.RAL9005 aus Edelstahl schwarz matt für nach innen öffnende Fenster, zertifiziert nach **EN 13126-3-2011: 1 | 5/180 | - | 0 | 1 | 5 | 0/0 | 3/C1 | -**. Mit 90°-Rastung und verdeckter Verschraubung, inklusive Schrauben und Vierkantstift lose für Stiftlängen vorstehend 24, 31, 36 und 42 mm.

Technische Daten:

- Rastung: 90°
- Vierkantstifte 7 mm (lose) für Stiftlänge vorstehend 24/31 und 36/42 mm
- Nockendurchmesser: 10 mm
- Schrauben: inkl. 2 Stück M5 x 45

Zubehör: Nocken-Aufsteckring 10/12 mm VBH 3974140000

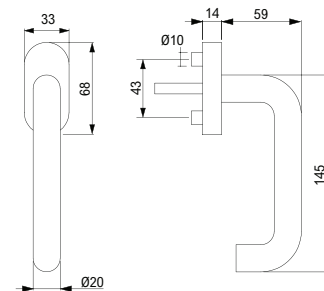

Farbbezeichnung	Stiftlänge 24 - 42 mm
Edelstahl schwarz matt RAL 9005	2172771296

greenteQ Fenstergriff FG60.FRS.ER mit flacher Rosette - inkl. Schrauben

greenteQ Fenstergriff FG60.FRS.ER aus Edelstahl für nach innen öffnende Fenster; mit 5 mm flacher Rosette; mit 90°-Rastung; verdeckte Verschraubung; inklusive Schrauben und Vierkantstifte.

Technische Daten:

- Rastung: 90°
- Vierkantstifte 7 mm lose für Stiftlänge vorstehend 24/31 und 36/42 mm
- Nockendurchmesser: 10 mm
- Schrauben: inkl. 2 Stück M5 x 40

Zubehör: Nocken-Aufsteckring 10/12 mm VBH 3974140000

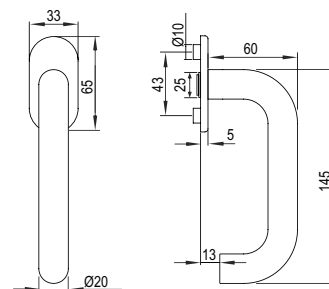

Farbbezeichnung	Stiftlänge 24 - 42 mm
Edelstahl fein matt	2172745752
Edelstahl schwarz matt RAL 9005	2172771293

FENSTERGRIFFE UND BALKONTÜRGARNITUREN

aus Edelstahl von greenteQ

greenteQ Fenstergriff FG60.S.ER abschließbar - inkl. Schrauben

greenteQ Fenstergriff FG60.S.ER aus Edelstahl fein matt für nach innen öffnende Fenster. Abschließbar, mit Druckzylinder, 2 Schlüssel. Mit 90°-Rastung, verdeckte Verschraubung, inklusive Schrauben und beigelegte Hülsen 10/12 mm.

Technische Daten:

- Rastung: 90°
- Vierkantstift: 7 mm
- Nockendurchmesser: 10 mm
- Schrauben: inkl. 2 Stück M5

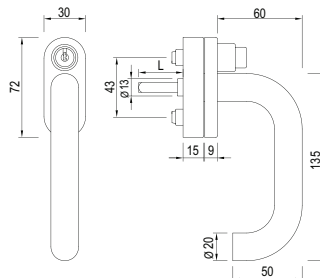
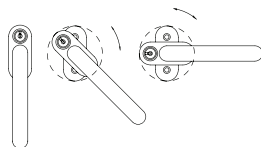

Zubehör:

- Nocken-Aufsteckring 10/12 mm VBH 3974140000
- Ersatzschlüssel VBH 3940410004

Farbbezeichnung	Stiftlänge 32 mm inkl. 2 x M5x45	Stiftlänge 37 mm inkl. 2 x M5x50	Stiftlänge 43 mm inkl. 2 x M5x55
Edelstahl fein matt	3949826500	3949836500	3949846500

greenteQ Fenstergriff FG60.SG100.ER abschließbar - 100NM inkl. Schrauben

greenteQ Fenstergriff FG60.SG100.ER aus Edelstahl für nach innen öffnende Fenster; **100 Nm Verdrehwiderstand** zertifiziert nach **DIN EN 13126-3:2011: 2 | 5/180 | - | 0 | 1 | 3 | 2/3 | 3/C1 | -/-**; erfüllt die Anforderungen nach **DIN EN 1627-1630 RC1-6**; abschließbar mit Druckzylinder im Griffteil, gleichschließend mit 2 Schlüssel; mit 90°-Rastung; verdeckte Verschraubung; inklusive Schrauben und Vierkantstifte.

Technische Daten:

- Rastung: 90°
- Vierkantstifte 7 mm (lose) für Stiftlänge vorstehend 24/31 und 36/42 mm
- Nockendurchmesser: 10 mm
- Schrauben: inkl. 2 Stück M5 x 50

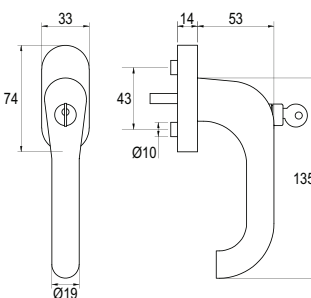

Zubehör:

- Nocken-Aufsteckring 10/12 mm VBH 3974140000
- Ersatzschlüssel VBH 2172746256

Farbbezeichnung	Stiftlänge 24 - 42 mm
Edelstahl fein matt	2172755483
Edelstahl schwarz matt RAL 9005	2172771299

greenteQ Fenstergriff FG60.SG200.ER abschließbar - 200NM inkl. Schrauben

greenteQ Fenstergriff FG60.SG200.ER aus Edelstahl fein matt für nach innen öffnende Fenster; **200 Nm Verdrehwiderstand** zertifiziert nach **DIN EN 13126-3**; erfüllt die Anforderungen nach **DIN EN 1627-1630 RC1-6**; abschließbar mit Druckzylinder im Griffteil, gleichschließend mit 2 Schlüssel; mit 90°-Rastung; verdeckte Verschraubung; inklusive Schrauben und Vierkantstifte.

Technische Daten:

- Rastung: 90°
- Vierkantstifte 7 mm (lose) für Stiftlänge vorstehend 24/31 und 36/42 mm
- Nockendurchmesser: 10 mm
- Schrauben: inkl. 2 Stück M5 x 50

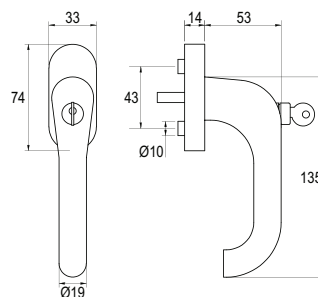

Zubehör:

- Nocken-Aufsteckring 10/12 mm VBH 3974140000
- Ersatzschlüssel VBH 2172746256

Farbbezeichnung	Stiftlänge 24 - 42 mm
Edelstahl fein matt	2172745756

FENSTERGRIFFE UND BALKONTÜRGARNITUREN

aus Edelstahl von greenteQ

greenteQ Fenstergriff FG61L.ER - inkl. Schrauben

greenteQ Fenstergriff FG61L.ER aus Edelstahl fein matt; zertifiziert nach EN 13126-3: 25/180-0140/03/C1; mit 90°-Rastung; verdeckte Verschraubung; inklusive Schrauben und beigelegte Hülsen 10/12 mm.

Technische Daten:

- Rastung: 90°
- Vierkantstift: 7 mm
- Nockendurchmesser: 10 mm
- Schrauben: inkl. 2 Stück M5

Zubehör: Nocken-Aufsteckring 10/12 mm VBH 3974140000

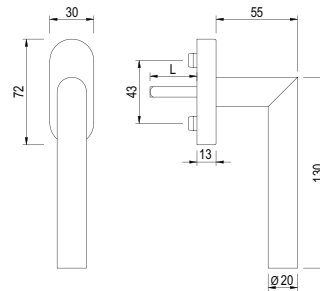

Farbbezeichnung	Stiftlänge 32 mm inkl. 2 x M5x40	Stiftlänge 37 mm inkl. 2 x M5x45	Stiftlänge 43 mm inkl. 2 x M5x50
Edelstahl fein matt	3949546500	3949556500	3949566500

greenteQ Fenstergriff FG61L.ER.RAL9005 - inkl. Schrauben

greenteQ Fenstergriff FG61L.ER.RAL9005 aus Edelstahl schwarz matt für nach innen öffnende Fenster, zertifiziert nach EN 13126-3-2011: 1 | 5/180 | - | 0 | 1 | 5 | 0/0 | 3/C1 | - . Mit 90°-Rastung und verdeckter Verschraubung, inklusive Schrauben und Vierkantstift lose für Stiftlängen vorstehend 24, 31, 36 und 42 mm.

Technische Daten:

- Rastung: 90°
- Vierkantstift: 7 mm lose, für vorstehende Stiftlänge 24/ 31 mm und 36/42 mm
- Nockendurchmesser: 10 mm
- Schrauben: inkl. 2 Stück M5 x 45 mm

Zubehör: Nocken-Aufsteckring 10/12 mm VBH 3974140000

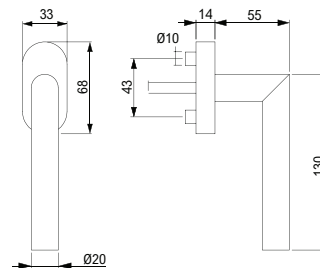

Farbbezeichnung	Stiftlänge 24 - 42 mm
Edelstahl schwarz matt RAL 9005	2172771297

greenteQ Fenstergriff FG61.FRS.ER mit flacher Rosette - inkl. Schrauben

greenteQ Fenstergriff FG61.FRS.ER aus Edelstahl für nach innen öffnende Fenster; mit 5 mm flacher Rosette; mit 90°-Rastung; verdeckte Verschraubung; inklusive Schrauben und Vierkantstifte.

Technische Daten:

- Rastung: 90°
- Vierkantstifte 7 mm (lose) für Stiftlänge vorstehend 24/31 + 36/42 mm
- Nockendurchmesser: 10 mm
- Stiftlochbohrung mind. 25 mm
- Schrauben: inkl. 2 Stück M5 x 40

Zubehör: Nocken-Aufsteckring 10/12 mm VBH 3974140000

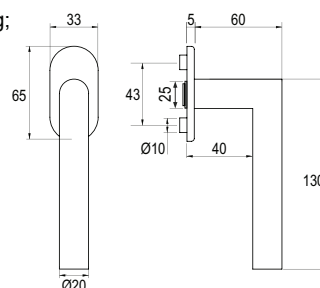

Farbbezeichnung	Stiftlänge 24 - 42 mm
Edelstahl fein matt	2172745753
Edelstahl schwarz matt RAL 9005	2172771294

FENSTERGRIFFE UND BALKONTÜRGARNITUREN aus Edelstahl

greenteQ Fenstergriff FG61.S.ER abschließbar - inkl. Schrauben

greenteQ Fenstergriff FG61.S.ER aus Edelstahl fein matt für nach innen öffnende Fenster. Abschließbar, mit Druckzylinder, 2 Schlüssel. Mit 90°-Rastung, verdeckte Verschraubung, inklusive Schrauben und beigelegte Hülsen 10/12 mm.

Technische Daten:

- Rastung: 90°
- Vierkantstift: 7 mm
- Nockendurchmesser: 10 mm
- Schrauben: inkl. 2 Stück M5

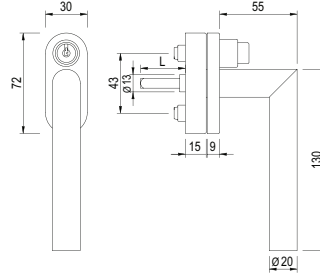
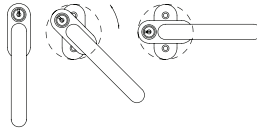

Zubehör:

- Nocken-Aufsteckring 10/12 mm VBH 3974140000
- Ersatzschlüssel VBH 3940410004

Farbbezeichnung	Stiftlänge 32 mm inkl. 2 x M5x45	Stiftlänge 37 mm inkl. 2 x M5x50	Stiftlänge 43 mm inkl. 2 x M5x55
Edelstahl fein matt	3949856500	3949866500	3949876500

greenteQ Fenstergriff FG61.DK.ER mit Druckknopf - inkl. Schrauben

greenteQ Fenstergriff FG61.DK.ER aus Edelstahl fein matt für nach innen öffnende Fenster; mit Druckknopf für mehr Sicherheit; mit 90°-Rastung; verdeckte Verschraubung; inklusive Schrauben und Vierkantstifte.

Technische Daten:

- Rastung: 90°
- Vierkantstifte 7 mm (lose) für Stiftlänge vorstehend 24/31 + 36/42 mm
- Nockendurchmesser: 10 mm
- Schrauben: inkl. 2 Stück M5 x 40

Zubehör: Nocken-Aufsteckring 10/12 mm VBH 3974140000

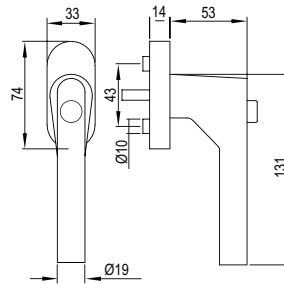

Farbbezeichnung	Stiftlänge 24 - 42 mm
Edelstahl fein matt	2172759120

greenteQ Fenstergriff FG61D.SG100.ER abschließbar - inkl. Schrauben

greenteQ Fenstergriff FG61D.SG100.ER aus Edelstahl für nach innen öffnende Fenster, 100 Nm Verdrehwiderstand zertifiziert nach EN 13126-3-2011:1 | 5/180 | - | 0 | 1 | 4 | 2/3 | 3/C1 | - . Erfüllt die Anforderungen nach DIN EN 1627-1630:RC1-6. Abschließbar mit Druckzylinder im Griffteil, gleichschließend mit 2 Schlüsseln. Mit 90°-Rastung und verdeckter Verschraubung, inklusive Schrauben und Vierkantstift lose für Stiftlängen vorstehend 24, 31, 36 und 42 mm.

Technische Daten:

- Rastung: 90°
- Vierkantstifte 7 mm (lose) für Stiftlänge vorstehend 24/31 und 36/42 mm
- Nockendurchmesser: 10 mm
- Schrauben: inkl. 2 Stück M5 x 50

Zubehör:

- Nocken-Aufsteckring 10/12 mm VBH 3974140000
- Ersatzschlüssel VBH 2172746256

Farbbezeichnung	Stiftlänge 24 - 42 mm
Edelstahl fein matt	2172766819
Edelstahl schwarz matt RAL 9005	2172771928

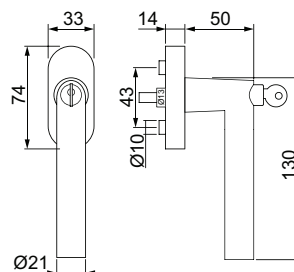

FENSTERGRIFFE UND BALKONTÜRGARNITUREN

aus Edelstahl von greenteQ

greenteQ Fenstergriff FG61.SG100.ER abschließbar - 100NM inkl. Schrauben

greenteQ Fenstergriff FG61.SG100.ER aus Edelstahl für nach innen öffnende Fenster; **100 Nm Verdrehwiderstand** zertifiziert nach **DIN EN 13126-3:2011: 2 | 5/180 | - | 0 | 1 | 3 | 2/3 | 3/C1 | -**; erfüllt die Anforderungen nach **DIN EN 1627-1630: RC1-6**; abschließbar mit Druckzylinder im Griffteil, gleichschließend mit 2 Schlüsseln; mit 90°-Rastung; verdeckte Verschraubung; inklusive Schrauben und Vierkantstifte.

Technische Daten:

- Rastung: 90°
- Vierkantstifte 7 mm (lose) für Stiftlänge vorstehend 24/31 und 36/42 mm
- Nockendurchmesser: 10 mm
- Schrauben: inkl. 2 Stück M5 x 50

Zubehör:

- Nocken-Aufsteckring 10/12 mm VBH 3974140000
- Ersatzschlüssel VBH 2172746256

Farbbezeichnung	Stiftlänge 24 - 42 mm
Edelstahl fein matt	2172755484
Edelstahl schwarz matt RAL 9005	2172771300

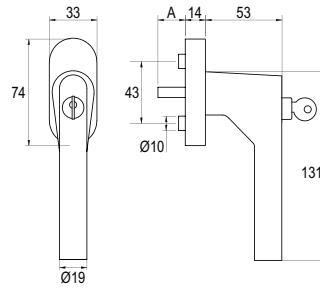

100 Nm
DIN EN 1627-1630 RC 1-6



greenteQ Fenstergriff FG61.SG200.ER abschließbar - 200NM inkl. Schrauben

greenteQ Fenstergriff FG61.SG200.ER aus Edelstahl fein matt für nach innen öffnende Fenster; **200 Nm Verdrehwiderstand** zertifiziert nach **DIN EN 13126-3**; erfüllt die Anforderungen nach **DIN EN 1627-1630 RC1-6**; abschließbar mit Druckzylinder im Griffteil, gleichschließend mit 2 Schlüsseln; mit 90°-Rastung; verdeckte Verschraubung; inklusive Schrauben und Vierkantstifte.

Technische Daten:

- Rastung: 90°
- Vierkantstifte 7 mm (lose) für Stiftlänge vorstehend 24/31 und 36/42 mm
- Nockendurchmesser: 10 mm
- Schrauben: inkl. 2 Stück M5 x 50

Zubehör:

- Nocken-Aufsteckring 10/12 mm VBH 3974140000
- Ersatzschlüssel VBH 2172746256

Farbbezeichnung	Stiftlänge 24 - 42 mm
Edelstahl fein matt	2172745757

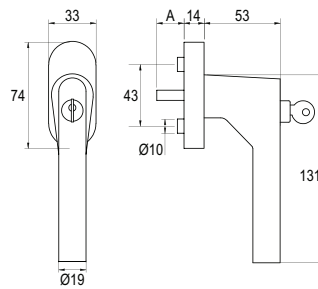

200 Nm
DIN EN 1627-1630 RC 1-6



greenteQ Fenstergriff FG61.TBT1.SG100.ER abschließbar - 100NM inkl. Schrauben

greenteQ Fenstergriff FG61.TBT1.SG100.ER aus Edelstahl fein matt für nach innen öffnende Fenster; TBT1-Funktion (Kippen vor Drehen, im abgeschlossenen Zustand ist Kippstellung 90° möglich); 100 Nm Verdrehwiderstand teilzertifiziert nach **DIN EN 13126-3: - | - | - | - | - | 2 | - | -**; erfüllt die Anforderungen nach **DIN EN 1627-1630 RC1-6**; abschließbar mit Druckzylinder im Griffteil, gleichschließend mit 2 Schlüsseln; verdeckte Verschraubung; inklusive Schrauben und Vierkantstifte.

Technische Daten:

- Rastung: 90°
- Vierkantstifte 7 mm (lose) für Stiftlänge vorstehend 24/31 + 36/42 mm
- Nockendurchmesser: 10 mm
- Schrauben: inkl. 2 Stück M5 x 50

Zubehör:

- Nocken-Aufsteckring 10/12 mm VBH 3974140000
- Ersatzschlüssel VBH 2172746256

Farbbezeichnung	Stiftlänge 24 - 42 mm
Edelstahl fein matt	2172745751

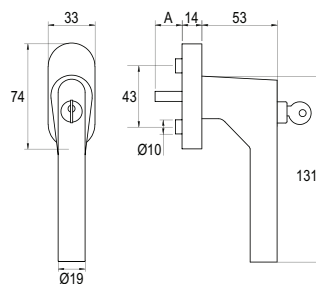

100 Nm
DIN EN 1627-1630 RC 1-6



FENSTERGRIFFE UND BALKONTÜRGARNITUREN

aus Edelstahl von greenteQ

greenteQ Balkontürset BTG61.GR.GR.ER

greenteQ Balkontürset BTG61.GR.GR.ER aus Edelstahl fein matt; mit 90°-Rastung; verdeckte Verschraubung; inklusive Zubehörset (Schrauben und Vierkantstift) für Türstärke 63 - 73 mm.

Technische Daten:

- Rastung: 90°
- Vierkantstift: 7 mm
- Nockendurchmesser: 10 mm
- Schrauben: inklusive 4x M5x80; 2x M5x75
- Türstärke: 63 - 73 mm

Zubehörbeutel:

- Türstärke 73-83 mm VBH 4001187383
- Türstärke 83-93 mm VBH 4001188393

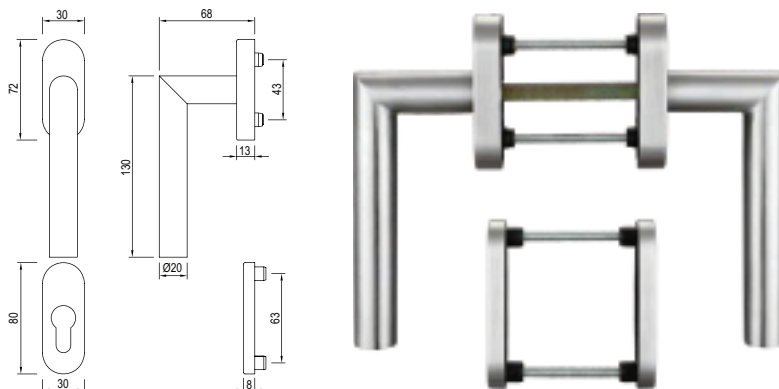

Farbbezeichnung	Türstärke 63 - 73 mm
Edelstahl fein matt	3998406500

greenteQ Fenstergriff FG62L.ER - inkl. Schrauben

greenteQ Fenstergriff FG62L.ER aus Edelstahl fein matt; zertifiziert nach EN 13126-3: 25/180-0140/03/C1; verdeckte Verschraubung; inklusive Schrauben und beigelegte Hülsen 10/12 mm.

Technische Daten:

- Rastung: 90°
- Vierkantstift: 7 mm
- Nockendurchmesser: 10 mm
- Schrauben: inkl. 2 Stück M5

Zubehör: Nocken-Aufsteckring 10/12 mm VBH 3974140000

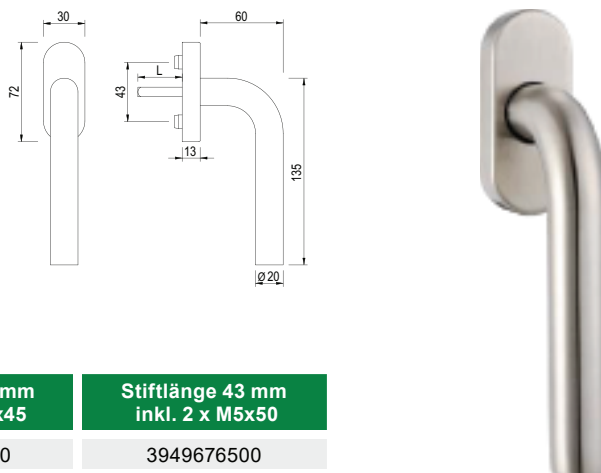

Farbbezeichnung	Stiftlänge 32 mm inkl. 2 x M5x40	Stiftlänge 37 mm inkl. 2 x M5x45	Stiftlänge 43 mm inkl. 2 x M5x50
Edelstahl fein matt	3949656500	3949666500	3949676500

greenteQ Fenstergriff FG62.S.ER abschließbar - inkl. Schrauben

greenteQ Fenstergriff FG62.S.ER aus Edelstahl fein matt für nach innen öffnende Fenster. Abschließbar, mit Druckzylinder, 2 Schlüssel. Mit 90°-Rastung, verdeckte Verschraubung, inklusive Schrauben und beigelegte Hülsen 10/12 mm.

Technische Daten:

- Rastung: 90°
- Vierkantstift: 7 mm
- Nockendurchmesser: 10 mm
- Schrauben: inkl. 2 Stück M5

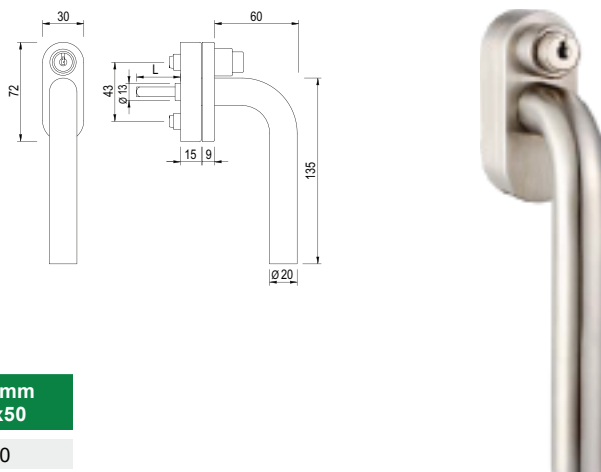
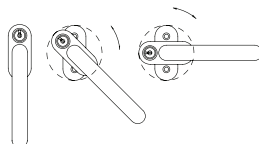

Zubehör:
 • Nocken-Aufsteckring 10/12 mm VBH 3974140000
 • Ersatzschlüssel VBH 3940410004

Farbbezeichnung	Stiftlänge 32 mm inkl. 2 x M5x45	Stiftlänge 37 mm inkl. 2 x M5x50
Edelstahl fein matt	3949886500	3949896500

FENSTERGRIFFE UND BALKONTÜRGARNITUREN

aus Edelstahl von greenteQ

greenteQ Fenstergriff FG63L.ER - inkl. Schrauben

greenteQ Fenstergriff FG63L.ER aus Edelstahl fein matt; zertifiziert nach EN 13126-3: 25/180-0140/03/C1; verdeckte Verschraubung; inklusive Schrauben und beigelegte Hülsen 10/12 mm.

Technische Daten:

- Rastung: 90°
- Vierkantstift: 7 mm
- Nockendurchmesser: 10 mm
- Schrauben: inkl. 2 Stück M5

Zubehör: Nocken-Aufsteckring 10/12 mm VBH 3974140000

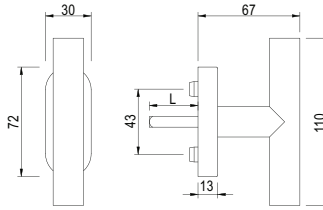

Farbbezeichnung	Stiftlänge 32 mm inkl. 2 x M5x40	Stiftlänge 37 mm inkl. 2 x M5x45	Stiftlänge 43 mm inkl. 2 x M5x50
Edelstahl fein matt	3949726500	3949736500	3949746500

greenteQ Fenstergriff FG63.FRS.ER mit flacher Rosette - inkl. Schrauben

greenteQ Fenstergriff FG63.FRS.ER aus Edelstahl fein matt für nach innen öffnende Fenster; mit 5 mm flacher Rosette; mit 90°-Rastung; verdeckte Verschraubung; inklusive Schrauben und Vierkantstifte.

Technische Daten:

- Rastung: 90°
- Vierkantstifte 7 mm lose für Stiftlänge vorstehend 24, 31, 36 und 42 mm
- Nockendurchmesser: 10 mm
- Schrauben: inkl. 2 Stück M5 x 40

Zubehör: Nocken-Aufsteckring 10/12 mm VBH 3974140000

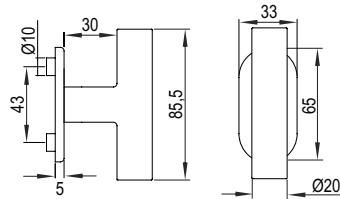

Farbbezeichnung	Stiftlänge 24 - 42 mm
Edelstahl fein matt	2172745754

greenteQ Fenstergriff FG64L.ER - inkl. Schrauben

greenteQ Fenstergriff FG64L.ER aus Edelstahl fein matt; zertifiziert nach EN 13126-3: 25/180-0140/03/C1; verdeckte Verschraubung; inklusive Schrauben und beigelegte Hülsen 10/12 mm.

Technische Daten:

- Rastung: 90°
- Vierkantstift: 7 mm
- Nockendurchmesser: 10 mm
- Schrauben: inkl. 2 Stück M5

Zubehör: Nocken-Aufsteckring 10/12 mm VBH 3974140000

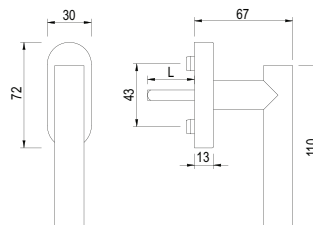

Farbbezeichnung	Stiftlänge 32 mm inkl. 2 x M5x40	Stiftlänge 37 mm inkl. 2 x M5x45	Stiftlänge 43 mm inkl. 2 x M5x50
Edelstahl fein matt	3949756500	3949766500	3949776500

FENSTERGRIFFE UND BALKONTÜRGARNITUREN

aus Edelstahl von greenteQ

greenteQ Fenstergriff FG65L.ER - inkl. Schrauben

greenteQ Fenstergriff FG62L.ER aus Edelstahl fein matt; zertifiziert nach EN 13126-3: 25/180-0140/03/C1; verdeckte Verschraubung; inklusive Schrauben und beigelegte Hülsen 10/12 mm.

Technische Daten:

- Rastung: 90°
- Vierkantstift: 7 mm
- Nockendurchmesser: 10 mm
- Schrauben: inkl. 2 Stück M5

Zubehör: Nocken-Aufsteckring 10/12 mm VBH 3974140000

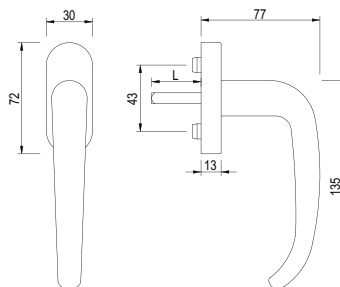

Farbbezeichnung	Stiftlänge 32 mm inkl. 2 x M5x40	Stiftlänge 37 mm inkl. 2 x M5x45	Stiftlänge 43 mm inkl. 2 x M5x50
Edelstahl fein matt	3949686500	3949696500	3949716500

greenteQ Fenstergriff FG65L.ER.RAL9005 - inkl. Schrauben

greenteQ Fenstergriff FG65L.ER.RAL9005 aus Edelstahl schwarz matt für nach innen öffnende Fenster; zertifiziert nach EN 13126-3-2011:

1 | 5/180 | - | 0 | 1 | 5 | 0/0 | 3/C1 | - .

Mit 90°-Rastung und verdeckter Verschraubung, inklusive Schrauben und Vierkantstift lose für Stiftlängen vorstehend 24, 31, 36 und 42 mm.

Technische Daten:

- Rastung: 90°
- Vierkantstifte 7 mm (lose) für Stiftlänge vorstehend 24/31 und 36/42 mm
- Nockendurchmesser: 10 mm
- Schrauben: inkl. 2 Stück M5 x 45

Zubehör: Nocken-Aufsteckring 10/12 mm VBH 3974140000

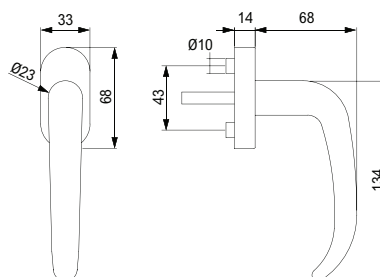

Farbbezeichnung	Stiftlänge 24 - 42 mm
Edelstahl schwarz matt RAL 9005	2172771298

greenteQ Fenstergriff FG65.FRS.ER mit flacher Rosette - inkl. Schrauben

greenteQ Fenstergriff FG65.FRS.ER aus Edelstahl für nach innen öffnende Fenster; mit 5 mm flacher Rosette; mit 90°-Rastung; verdeckte Verschraubung; inklusive Schrauben und Vierkantstifte.

Technische Daten:

- Rastung: 90°
- Vierkantstifte 7 mm (lose) für Stiftlänge vorstehend 24/31 und 36/42 mm
- Nockendurchmesser: 10 mm
- Stiftlochbohrung mind. 25 mm
- Schrauben: inkl. 2 Stück M5 x 40

Zubehör: Nocken-Aufsteckring 10/12 mm VBH 3974140000

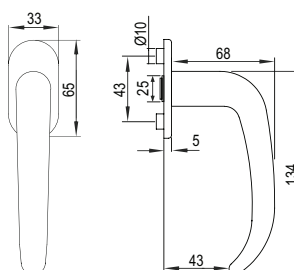

Farbbezeichnung	Stiftlänge 24 - 42 mm
Edelstahl fein matt	2172745755
Edelstahl schwarz matt RAL 9005	2172771295

FENSTERGRIFFE UND BALKONTÜRGARNITUREN

aus Edelstahl von greenteQ

greenteQ Fenstergriff FG65.SG100.ER abschließbar - 100NM inkl. Schrauben

greenteQ Fenstergriff FG65.SG100.ER aus Edelstahl für nach innen öffnende Fenster; **100 Nm Verdrehwiderstand** zertifiziert nach **DIN EN 13126-3:2011:25/180-013233/C1**; erfüllt die Anforderungen nach **DIN EN 1627-1630 RC1-6**; abschließbar mit Druckzylinder im Griffteil, gleichschließend mit 2 Schlüsseln; mit 90°-Rastung; verdeckte Verschraubung; inklusive Schrauben und Vierkantstifte.

Technische Daten:

- Rastung: 90°
- Vierkantstifte 7 mm (lose) für Stiftlänge vorstehend 24/31 + 36/42 mm
- Nockendurchmesser: 10 mm
- Schrauben: inkl. 2 Stück M5 x 50

Zubehör:

- Nocken-Aufsteckring 10/12 mm
- Ersatzschlüssel

VBH 3974140000
VBH 2172746256

Farbbezeichnung	Stiftlänge 24 - 42 mm
Edelstahl fein matt	2172755485
Edelstahl schwarz matt RAL 9005	2172771301

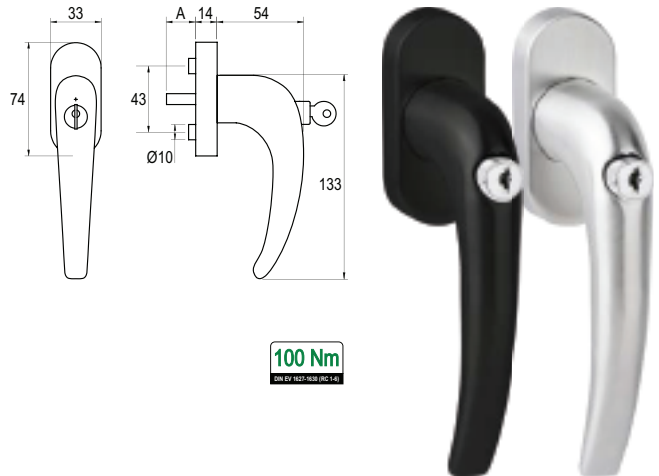

greenteQ Fenstergriff FG65.SG200.ER abschließbar - 200NM inkl. Schrauben

greenteQ Fenstergriff FG65.SG200.ER aus Edelstahl fein matt für nach innen öffnende Fenster; **200 Nm Verdrehwiderstand** zertifiziert nach **DIN EN 13126-3**; erfüllt die Anforderungen nach **DIN EN 1627-1630 RC1-6**; abschließbar mit Druckzylinder im Griffteil, gleichschließend mit 2 Schlüsseln; mit 90°-Rastung; verdeckte Verschraubung; inklusive Schrauben und Vierkantstifte.

Technische Daten:

- Rastung: 90°
- Vierkantstifte 7 mm (lose) für Stiftlänge vorstehend 24/31 + 36/42 mm
- Nockendurchmesser: 10 mm
- Schrauben: inkl. 2 Stück M5 x 50

Zubehör:

- Nocken-Aufsteckring 10/12 mm
- Ersatzschlüssel

VBH 3974140000
VBH 2172746256

Farbbezeichnung	Stiftlänge 24 - 42 mm
Edelstahl fein matt	2172745758

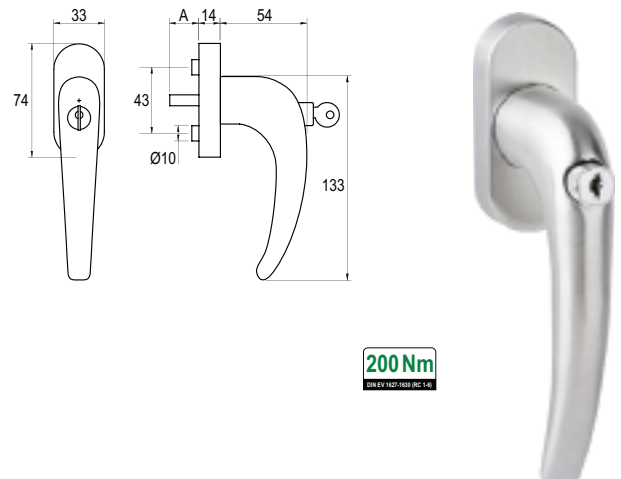

greenteQ Fenstergriff FG65.TBT1.SG100.ER abschließbar - 100NM inkl. Schrauben

greenteQ Fenstergriff FG65.TBT1.SG100.ER aus Edelstahl fein matt für nach innen öffnende Fenster; TBT1-Funktion (Kippen vor Drehen, im abgeschlossenen Zustand ist Kippstellung 90° möglich); 100 Nm Verdrehwiderstand teilzertifiziert nach **DIN EN 13126-3: - | - | - | - | - | 2 | - | -**; erfüllt die Anforderungen nach **DIN EN 1627-1630 RC1-6**; abschließbar mit Druckzylinder im Griffteil, gleichschließend mit 2 Schlüsseln; verdeckte Verschraubung; inklusive Schrauben und Vierkantstifte.

Technische Daten:

- Rastung: 90°
- Vierkantstifte 7 mm (lose) für Stiftlänge vorstehend 24/31 + 36/42 mm
- Nockendurchmesser: 10 mm
- Schrauben: inkl. 2 Stück M5 x 50

Zubehör:

- Nocken-Aufsteckring 10/12 mm
- Ersatzschlüssel

VBH 3974140000
VBH 2172746256

Farbbezeichnung	Stiftlänge 24 - 42 mm
Edelstahl fein matt	2172767339

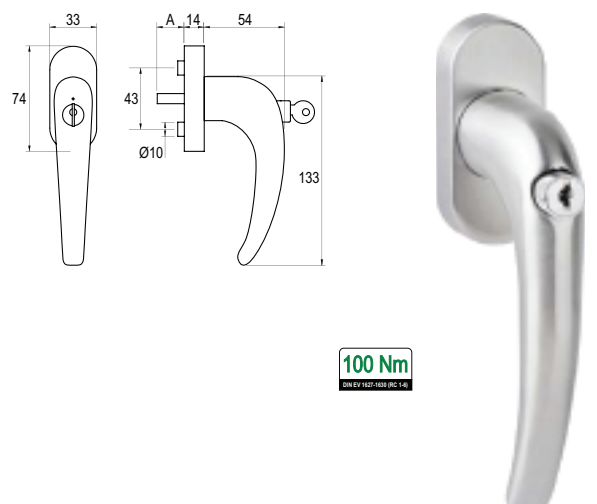

FENSTERGRIFFE UND BALKONTÜRGARNITUREN aus Edelstahl

greenteQ Fenstergriff FG69L.ER - inkl. Schrauben

greenteQ Fenstergriff FG69L.ER aus Edelstahl fein matt; zertifiziert nach EN 13126-3: 25/180-0140/03/C1; verdeckte Verschraubung; inklusive Schrauben und beigelegte Hülsen 10/12 mm.

Technische Daten:

- Rastung: 90°
- Vierkantstift: 7 mm
- Nockendurchmesser: 10 mm
- Schrauben: inkl. 2 Stück M5

Zubehör: Nocken-Aufsteckring 10/12 mm VBH 3974140000

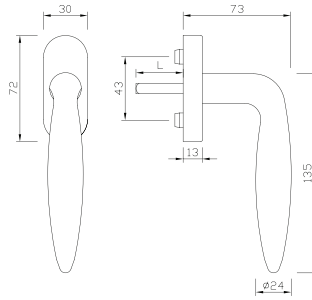

Farbbezeichnung	Stiftlänge 32 mm inkl. 2 x M5x40	Stiftlänge 37 mm inkl. 2 x M5x45	Stiftlänge 43 mm inkl. 2 x M5x50
Edelstahl fein matt	3949786500	3949796500	3949806500

FENSTERGRIFFE UND BALKONTÜRGARNITUREN

aus Edelstahl

FENSTERGRIFFE UND BALKONTÜRGARNITUREN aus Edelstahl von FSB

FSB Fenstergriff mit schmaler Rosette 34 1003 09032 - ohne Schrauben

FSB-Edelstahl-Fenstergriff mit schmaler Rosette in Objektausführung.

Technische Daten:

- geprüft nach **DIN EN 13126-3: 25/180-0130/03/C1**
- Stütznocken 10 mm
- Voll-Abdeckkappe
- 7 mm Vollstift, Stiftlänge von 24 - 38 mm variabel (die verbleibende Eintauchtiefe des Stiftes in den Adapter muss mindestens 25 mm betragen)
- mit FSB-Logo
- Rastung 90°
- Befestigung unsichtbar, für Schrauben M5

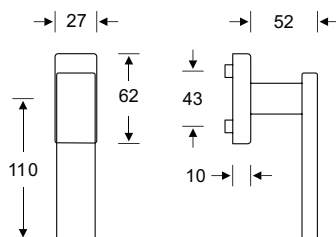

Zubehör: Nocken-Aufsteckring 10/12 mm VBH 3974140000

Farbbezeichnung	Stiftlänge 24 - 38 mm
6204 Edelstahl fein matt gebürstet	2172743260

FSB Fenstergriff 34 1003 abschließbar - mit Schrauben

FSB-Edelstahl-Fenstergriff in Objektausführung mit Schließadapter, abschließbar mit Schlüssel.

Technische Daten:

- geprüft nach **DIN EN 13126-3: 25/180-0133/33/C1** und **RAL-GZ 607/9, RAL200**; erfüllt die Anforderungen nach **DIN EN 1627-1630 RC1-6**
- Schließung: FSB Schließadapter ohne Schließzwang mit 1 Schlüssel
- 7 mm Vollstift, Stütznocken 10 mm
- Voll-Abdeckkappe
- mit FSB-Logo
- Rastung 90°
- Befestigung unsichtbar, inkl. 2 Gewindeschrauben M5

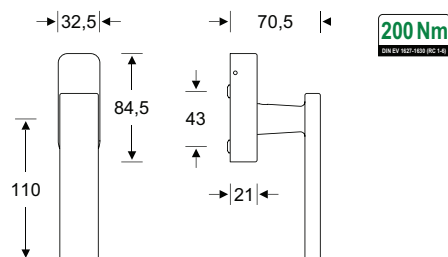

Zubehör:

- Mehrschlüssel 2W001 VBH 2172748562
- Nocken-Aufsteckring 10/12 mm VBH 3974140000

Farbbezeichnung	Stiftlänge 34 mm inkl. M5x45 und M5x55	Stiftlänge 38 mm inkl. M5x50 und M5x60
6204 Edelstahl fein matt gebürstet	2172749057	2172749058

FSB Fenstergriff 34 1004 09040 - ohne Schrauben

FSB-Edelstahl-Fenstergriff in Objektausführung.

Technische Daten:

- geprüft nach **DIN EN 13126-3: 25/180-0130/03/C1**
- Stütznocken 10 mm
- Voll-Abdeckkappe
- 7 mm Vollstift, Stiftlänge von 24 - 38 mm variabel (die verbleibende Eintauchtiefe des Stiftes in den Adapter muss mindestens 25 mm betragen)
- mit FSB-Logo
- Rastung 90°
- Befestigung unsichtbar, für Schrauben M5

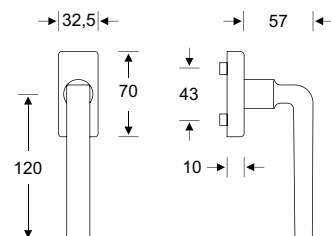

Zubehör: Nocken-Aufsteckring 10/12 mm VBH 3974140000

Farbbezeichnung	Stiftlänge 24 - 38 mm
6204 Edelstahl fein matt gebürstet	2172743305

FENSTERGRIFFE UND BALKONTÜRGARNITUREN

aus Edelstahl von FSB

FSB Fenstergriff 34 1004 abschließbar - mit Schrauben

FSB-Edelstahl-Fenstergriff in Objektausführung mit Schließadapter, abschließbar mit Schlüssel.

Technische Daten:

- geprüft nach **DIN EN 13126-3: 25/180-0133/33/C1** und **RAL-GZ 607/9, RAL200**; erfüllt die Anforderungen nach **DIN EN 1627-1630 RC1-6**
- Schließung: FSB Schließadapter ohne Schließzwang mit 1 Schlüssel
- 7 mm Vollstift, Stütznocken 10 mm
- Voll-Abdeckkappe
- mit FSB-Logo
- Rastung 90°
- Befestigung unsichtbar, inkl. 2 Gewindeschrauben M5

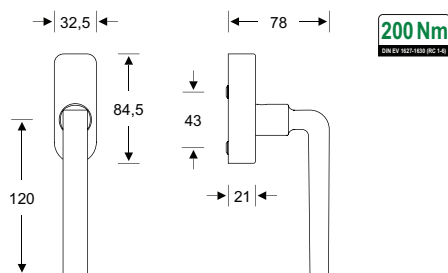

Zubehör:

- Mehrschlüssel 2W001 VBH 2172748562
- Nocken-Aufsteckring 10/12 mm VBH 3974140000

Farbbezeichnung	Stiftlänge 34 mm inkl. M5x45 und M5x55	Stiftlänge 38 mm inkl. M5x50 und M5x60
6204 Edelstahl fein matt gebürstet	2172729730	2172748946

FSB Fenstergriff 34 1005 09039 - ohne Schrauben

FSB-Edelstahl-Fenstergriff in Objektausführung.

Technische Daten:

- geprüft nach **DIN EN 13126-3: 25/180-0130/03/C1**
- Stütznocken 10 mm
- Voll-Abdeckkappe
- 7 mm Vollstift, Stiftlänge von 24 - 38 mm variabel (die verbleibende Eintauchtiefe des Stiftes in den Adapter muss mindestens 25 mm betragen)
- mit FSB-Logo
- Rastung 90°
- Befestigung unsichtbar, für Schrauben M5

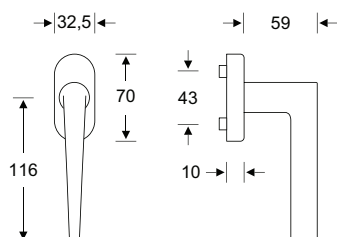

Zubehör: Nocken-Aufsteckring 10/12 mm VBH 3974140000

Farbbezeichnung	Stiftlänge 24 - 38 mm
6204 Edelstahl fein matt gebürstet	2172749048

FSB Fenstergriff 34 1005 09040 - ohne Schrauben

FSB-Edelstahl-Fenstergriff in Objektausführung.

Technische Daten:

- geprüft nach **DIN EN 13126-3: 25/180-0130/03/C1**
- Stütznocken 10 mm
- Voll-Abdeckkappe
- 7 mm Vollstift, Stiftlänge von 24 - 38 mm variabel (die verbleibende Eintauchtiefe des Stiftes in den Adapter muss mindestens 25 mm betragen)
- mit FSB-Logo
- Rastung 90°
- Befestigung unsichtbar, für Schrauben M5

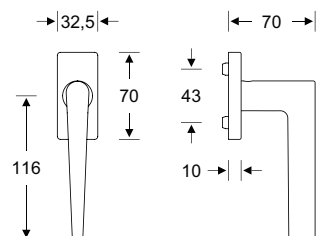

Zubehör: Nocken-Aufsteckring 10/12 mm VBH 3974140000

Farbbezeichnung	Stiftlänge 24 - 38 mm
6204 Edelstahl fein matt gebürstet	2172743308

FENSTERGRIFFE UND BALKONTÜRGARNITUREN

aus Edelstahl von FSB

FSB Fenstergriff 34 1005 abschließbar - mit Schrauben

FSB-Edelstahl-Fenstergriff in Objektausführung mit Schließadapter, abschließbar mit Schlüssel.

Technische Daten:

- geprüft nach **DIN EN 13126-3: 25/180-0133/33/C1** und **RAL-GZ 607/9, RAL200**; erfüllt die Anforderungen nach **DIN EN 1627-1630 RC1-6**
- Schließung: FSB Schließadapter ohne Schließzwang mit 1 Schlüssel
- 7 mm Vollstift, Stütznocken 10 mm
- Voll-Abdeckkappe
- mit FSB-Logo
- Rastung 90°
- Befestigung unsichtbar, inkl. 2 Gewindeschrauben M5

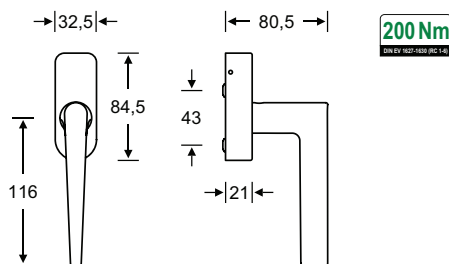

Zubehör:

- Mehrschlüssel 2W001 VBH 2172748562
- Nocken-Aufsteckring 10/12 mm VBH 3974140000

Farbbezeichnung	Stiftlänge 34 mm inkl. M5x45 und M5x55	Stiftlänge 38 mm inkl. M5x50 und M5x60
6204 Edelstahl fein matt gebürstet	2172716571	2172748948

FSB Fenstergriff 34 1015 09039 - ohne Schrauben

FSB-Edelstahl-Fenstergriff in Objektausführung.

Technische Daten:

- geprüft nach **DIN EN 13126-3: 25/180-0130/03/C1**
- Stütznocken 10 mm
- Voll-Abdeckkappe
- 7 mm Vollstift, Stiftlänge von 24 - 38 mm variabel (die verbleibende Eintauchtiefe des Stiftes in den Adapter muss mindestens 25 mm betragen)
- mit FSB-Logo
- Rastung 90°
- Befestigung unsichtbar, für Schrauben M5

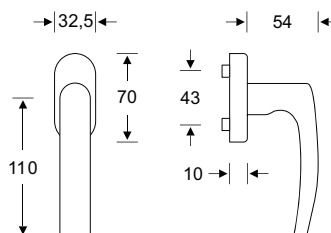

Zubehör: Nocken-Aufsteckring 10/12 mm VBH 3974140000

Farbbezeichnung	Stiftlänge 24 - 38 mm
6204 Edelstahl fein matt gebürstet	2172743311

FSB Fenstergriff 34 1015 abschließbar - mit Schrauben

FSB-Edelstahl-Fenstergriff in Objektausführung mit Schließadapter, abschließbar mit Schlüssel.

Technische Daten:

- geprüft nach **DIN EN 13126-3: 25/180-0133/33/C1** und **RAL-GZ 607/9, RAL200**; erfüllt die Anforderungen nach **DIN EN 1627-1630 RC1-6**
- Schließung: FSB Schließadapter ohne Schließzwang mit 1 Schlüssel
- 7 mm Vollstift, Stütznocken 10 mm
- Voll-Abdeckkappe
- mit FSB-Logo
- Rastung 90°
- Befestigung unsichtbar, inkl. 2 Gewindeschrauben M5

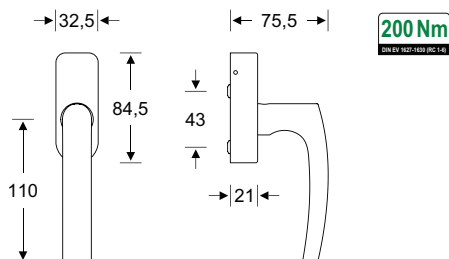

Zubehör:

- Mehrschlüssel 2W001 VBH 2172748562
- Nocken-Aufsteckring 10/12 mm VBH 3974140000

Farbbezeichnung	Stiftlänge 34 mm inkl. M5x45 und M5x55	Stiftlänge 38 mm inkl. M5x50 und M5x60
6204 Edelstahl fein matt gebürstet	2172714425	2172748950

FENSTERGRIFFE UND BALKONTÜRGARNITUREN aus Edelstahl von FSB

FSB Fenstergriff 34 1023 09039 - ohne Schrauben

FSB-Edelstahl-Fenstergriff in Objektausführung.

Technische Daten:

- geprüft nach **DIN EN 13126-3: 25/180-0130/03/C1**
- Stütznocken 10 mm
- Voll-Abdeckkappe
- 7 mm Vollstift, Stiftlänge von 24 - 38 mm variabel (die verbleibende Eintauchtiefe des Stiftes in den Adapter muss mindestens 25 mm betragen)
- mit FSB-Logo
- Rastung 90°
- Befestigung unsichtbar, für Schrauben M5

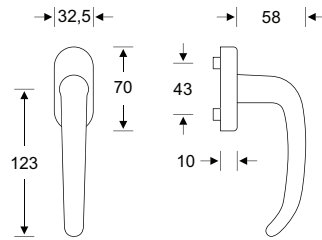

Zubehör: Nocken-Aufsteckring 10/12 mm VBH 3974140000

Farbbezeichnung	Stiftlänge 24 - 38 mm
6204 Edelstahl fein matt gebürstet	2172743316

FSB Steckgriff 34 1023 71101

FSB-Fenster-Steckgriff für Holz- und Metallprofile, mit runder Rosette:

- geprüft nach **DIN EN 13126-3: 25/180-0140/03/C1**
- unsichtbare Befestigung
- Klemmmechanismus
- 90°-Rastung
- die Deckrosette wird mittels Klippsen in der Rosettenunterkonstruktion befestigt
- Vollstift 7 mm, Stiftlänge vorstehend 24 - 38 mm
- Adapertechnik

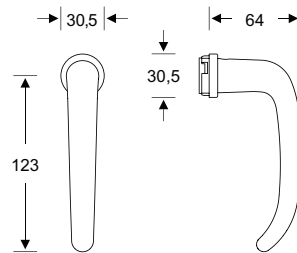

Zubehör für Holzprofile:

- Befestigungsrosette VBH 2172770216 (Seite 156)

Farbbezeichnung	VBH Artikel-Nr.
6204 Edelstahl fein matt gebürstet	2172746489

FSB Fenstergriff 34 1023 mit Druckknopf - mit Schrauben

FSB-Edelstahl-Fenstergriff in Objektausführung mit Schließadapter, abschließbar mit Druckknopf.

Technische Daten:

- geprüft nach **DIN EN 13126-3: RC1-6 nur in Verbindung mit P6B oder höherwertigem Glas**
- Schließung: FSB Schließadapter ohne Schließzwang mit Druckknopf
- 7 mm Vollstift, Stütznocken 10 mm
- Voll-Abdeckkappe
- mit FSB-Logo
- Rastung 90°
- Befestigung unsichtbar, inkl. 2 Gewindeschrauben M5

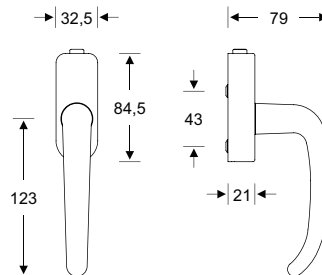

200 Nm
DIN EN 102-100 (RC 1-6)



Zubehör: Nocken-Aufsteckring 10/12 mm VBH 3974140000

Farbbezeichnung	Stiftlänge 34 mm inkl. M5x45 und M5x55	Stiftlänge 38 mm inkl. M5x50 und M5x60
6204 Edelstahl fein matt gebürstet	2172723235	2172748952

FENSTERGRIFFE UND BALKONTÜRGARNITUREN

aus Edelstahl von FSB

FSB Fenstergriff 34 1023 abschließbar - mit Schrauben

FSB-Edelstahl-Fenstergriff in Objektausführung mit Schließadapter, abschließbar mit Schlüssel.

Technische Daten:

- geprüft nach **DIN EN 13126-3: 25/180-0133/33/C1** und **RAL-GZ 607/9, RAL200**; erfüllt die Anforderungen nach **DIN EN 1627-1630 RC1-6**
- Schließung: FSB Schließadapter ohne Schließzwang mit 1 Schlüssel
- 7 mm Vollstift, Stütznocken 10 mm
- Voll-Abdeckkappe
- mit FSB-Logo
- Rastung 90°
- Befestigung unsichtbar, inkl. 2 Gewindeschrauben M5

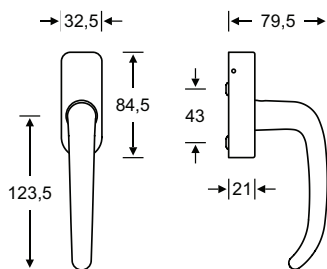

200Nm
DIN EN 1627-1630 RC1-6



Zubehör:

- Mehrschlüssel 2W001 VBH 2172748562
- Nocken-Aufsteckring 10/12 mm VBH 3974140000

Farbbezeichnung	Stiftlänge 34 mm inkl. M5x45 und M5x55	Stiftlänge 38 mm inkl. M5x50 und M5x60
6204 Edelstahl fein matt gebürstet	2172743416	2172743637

FSB Fenstergriff 34 1035 09039 - ohne Schrauben

FSB-Edelstahl-Fenstergriff in Objektausführung.

Technische Daten:

- geprüft nach **DIN EN 13126-3: 25/180-0130/03/C1**
- Stütznocken 10 mm
- Voll-Abdeckkappe
- 7 mm Vollstift, Stiftlänge von 24 - 38 mm variabel (die verbleibende Eintauchtiefe des Stiftes in den Adapter muss mindestens 25 mm betragen)
- mit FSB-Logo
- Rastung 90°
- Befestigung unsichtbar, für Schrauben M5

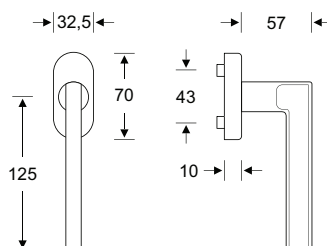

Zubehör: Nocken-Aufsteckring 10/12 mm VBH 3974140000

Farbbezeichnung	Stiftlänge 24 - 38 mm
6204 Edelstahl fein matt gebürstet	2172743319

FSB Fenstergriff 34 1035 09040 - ohne Schrauben

FSB-Edelstahl-Fenstergriff in Objektausführung.

Technische Daten:

- geprüft nach **DIN EN 13126-3: 25/180-0130/03/C1**
- Stütznocken 10 mm
- Voll-Abdeckkappe
- 7 mm Vollstift, Stiftlänge von 24 - 38 mm variabel (die verbleibende Eintauchtiefe des Stiftes in den Adapter muss mindestens 25 mm betragen)
- mit FSB-Logo
- Rastung 90°
- Befestigung unsichtbar, für Schrauben M5

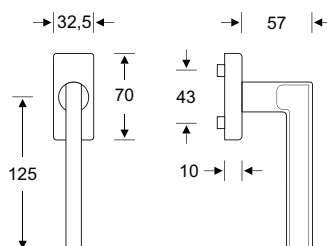

Zubehör: Nocken-Aufsteckring 10/12 mm VBH 3974140000

Farbbezeichnung	Stiftlänge 24 - 38 mm
6204 Edelstahl fein matt gebürstet	2172743321

FENSTERGRIFFE UND BALKONTÜRGARNITUREN aus Edelstahl von FSB

FSB Fenstergriff 34 1035 abschließbar - mit Schrauben

FSB-Edelstahl-Fenstergriff in Objektausführung mit Schließadapter, abschließbar mit Schlüssel.

Technische Daten:

- geprüft nach **DIN EN 13126-3: 25/180-0133/33/C1** und **RAL-GZ 607/9, RAL200**; erfüllt die Anforderungen nach **DIN EN 1627-1630 RC1-6**
- Schließung: FSB Schließadapter ohne Schließzwang mit 1 Schlüssel
- 7 mm Vollstift, Stütznocken 10 mm
- Voll-Abdeckkappe
- mit FSB-Logo
- Rastung 90°
- Befestigung unsichtbar, inkl. 2 Gewindeschrauben M5

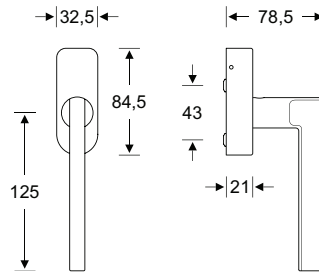

200 Nm
DIN EN 1627-1630 RC 1-6



Zubehör:

- Mehrschlüssel 2W001 VBH 2172748562
- Nocken-Aufsteckring 10/12 mm VBH 3974140000

Farbbezeichnung	Stiftlänge 34 mm inkl. M5x45 und M5x55	Stiftlänge 38 mm inkl. M5x50 und M5x60
6204 Edelstahl fein matt gebürstet	2172725065	2172748954

FSB Fenstergriff 34 1058 09039 - ohne Schrauben

FSB-Edelstahl-Fenstergriff in Objektausführung.

Technische Daten:

- geprüft nach **DIN EN 13126-3: 25/180-0130/03/C1**
- Stütznocken 10 mm
- Voll-Abdeckkappe
- 7 mm Vollstift, Stiftlänge von 24 - 38 mm variabel (die verbleibende Eintauchtiefe des Stiftes in den Adapter muss mindestens 25 mm betragen)
- mit FSB-Logo
- Rastung 90°
- Befestigung unsichtbar, für Schrauben M5

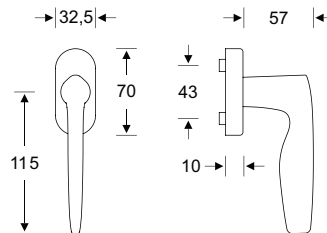

Zubehör: Nocken-Aufsteckring 10/12 mm VBH 3974140000

Farbbezeichnung	Stiftlänge 24 - 38 mm
6204 Edelstahl fein matt gebürstet	2172743323

FSB Fenstergriff 34 1058 abschließbar - mit Schrauben

FSB-Edelstahl-Fenstergriff in Objektausführung mit Schließadapter, abschließbar mit Schlüssel.

Technische Daten:

- geprüft nach **DIN EN 13126-3: 25/180-0133/33/C1** und **RAL-GZ 607/9, RAL200**; erfüllt die Anforderungen nach **DIN EN 1627-1630 RC1-6**
- Schließung: FSB Schließadapter ohne Schließzwang mit 1 Schlüssel
- 7 mm Vollstift, Stütznocken 10 mm
- Voll-Abdeckkappe
- mit FSB-Logo
- Rastung 90°
- Befestigung unsichtbar, inkl. 2 Gewindeschrauben M5

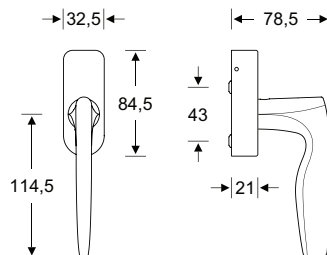

200 Nm
DIN EN 1627-1630 RC 1-6



Zubehör:

- Mehrschlüssel 2W001 VBH 2172748562
- Nocken-Aufsteckring 10/12 mm VBH 3974140000

Farbbezeichnung	Stiftlänge 34 mm inkl. M5x45 und M5x55	Stiftlänge 38 mm inkl. M5x50 und M5x60
6204 Edelstahl fein matt gebürstet	2172714592	2172748956

FENSTERGRIFFE UND BALKONTÜRGARNITUREN

aus Edelstahl von FSB

FSB Fenstergriff 34 1070 09039 - ohne Schrauben

FSB-Edelstahl-Fenstergriff in Objektausführung.

Technische Daten:

- geprüft nach **DIN EN 13126-3: 25/180-0130/03/C1**
- Stütznocken 10 mm
- Voll-Abdeckkappe
- 7 mm Vollstift, Stiftlänge von 24 - 38 mm variabel (die verbleibende Eintauchtiefe des Stiftes in den Adapter muss mindestens 25 mm betragen)
- mit FSB-Logo
- Rastung 90°
- Befestigung unsichtbar, für Schrauben M5

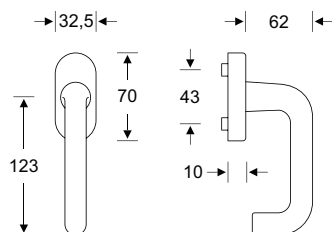

Zubehör: Nocken-Aufsteckring 10/12 mm VBH 3974140000

Farbbezeichnung	Stiftlänge 24 - 38 mm
6204 Edelstahl fein matt gebürstet	2172743330

FSB Steckgriff 34 1070 71101

FSB-Fenster-Steckgriff für Holz- und Metallprofile, mit runder Rosette:

- geprüft nach **DIN EN 13126-3: 25/180-0140/03/C1**
- unsichtbare Befestigung
- Klemmmechanismus
- 90°-Rastung
- die Deckrosette wird mittels Klippsen in der Rosettenunterkonstruktion befestigt
- Vollstift 7 mm, Stiftlänge vorstehend 24 - 38 mm
- Adapertechnik

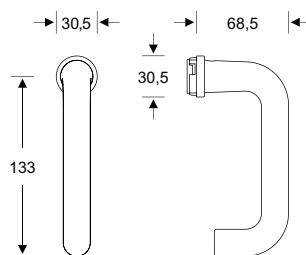

Zubehör für Holzprofile:

- Befestigungsrosette VBH 2172770216 (Seite 156)

Farbbezeichnung	VBH Artikel-Nr.
6204 Edelstahl fein matt gebürstet	2172746491

FSB Fenstergriff 34 1070 abschließbar - mit Schrauben

FSB-Edelstahl-Fenstergriff in Objektausführung mit Schließadapter, abschließbar mit Schlüssel.

Technische Daten:

- geprüft nach **DIN EN 13126-3: 25/180-0133/33/C1** und **RAL-GZ 607/9, RAL200**; erfüllt die Anforderungen nach **DIN EN 1627-1630 RC1-6**
- Schließung: FSB Schließadapter ohne Schließzwang mit 1 Schlüssel
- 7 mm Vollstift, Stütznocken 10 mm
- Voll-Abdeckkappe
- mit FSB-Logo
- Rastung 90°
- Befestigung unsichtbar, inkl. 2 Gewindeschrauben M5

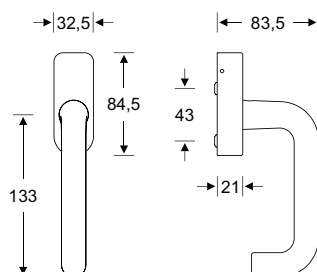

200 Nm



Zubehör:

- Mehrschlüssel 2W001 VBH 2172748562
- Nocken-Aufsteckring 10/12 mm VBH 3974140000

Farbbezeichnung	Stiftlänge 34 mm inkl. M5x45 und M5x55	Stiftlänge 38 mm inkl. M5x50 und M5x60
6204 Edelstahl fein matt gebürstet	2172743422	2172743439

FENSTERGRIFFE UND BALKONTÜRGARNITUREN aus Edelstahl von FSB

FSB Fenstergriff 34 1075 09039 - ohne Schrauben

FSB-Edelstahl-Fenstergriff in Objektausführung.

Technische Daten:

- geprüft nach **DIN EN 13126-3: 25/180-0130/03/C1**
- Stütznocken 10 mm
- Voll-Abdeckkappe
- 7 mm Vollstift, Stiftlänge von 24 - 38 mm variabel (die verbleibende Eintauchtiefe des Stiftes in den Adapter muss mindestens 25 mm betragen)
- mit FSB-Logo
- Rastung 90°
- Befestigung unsichtbar, für Schrauben M5

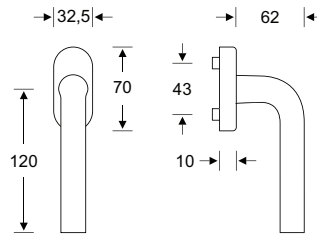

Zubehör: Nocken-Aufsteckring 10/12 mm VBH 3974140000

Farbbezeichnung	Stiftlänge 24 - 38 mm
6204 Edelstahl fein matt gebürstet	2172743332

FSB Fenstergriff 34 1075 abschließbar - mit Schrauben

FSB-Edelstahl-Fenstergriff in Objektausführung mit Schließadapter, abschließbar mit Schlüssel.

Technische Daten:

- geprüft nach **DIN EN 13126-3: 25/180-0133/33/C1** und **RAL-GZ 607/9, RAL200; erfüllt die Anforderungen nach DIN EN 1627-1630 RC1-6**
- Schließung: FSB Schließadapter ohne Schließzwang mit 1 Schlüssel
- 7 mm Vollstift, Stütznocken 10 mm
- Voll-Abdeckkappe
- mit FSB-Logo
- Rastung 90°
- Befestigung unsichtbar, inkl. 2 Gewindeschrauben M5

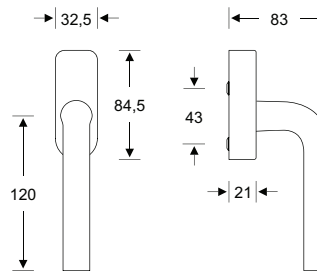

200 Nm
DIN EN 1627-1630 RC1-6



Zubehör:

- Mehrschlüssel 2W001 VBH 2172748562
- Nocken-Aufsteckring 10/12 mm VBH 3974140000

Farbbezeichnung	Stiftlänge 34 mm inkl. M5x45 und M5x55	Stiftlänge 38 mm inkl. M5x50 und M5x60
6204 Edelstahl fein matt gebürstet	2172722530	2172748717

FSB Fenstergriff 34 1076 09039 - ohne Schrauben

FSB-Edelstahl-Fenstergriff in Objektausführung.

Technische Daten:

- geprüft nach **DIN EN 13126-3: 25/180-0130/03/C1**
- Stütznocken 10 mm
- Voll-Abdeckkappe
- 7 mm Vollstift, Stiftlänge von 24 - 38 mm variabel (die verbleibende Eintauchtiefe des Stiftes in den Adapter muss mindestens 25 mm betragen)
- mit FSB-Logo
- Rastung 90°
- Befestigung unsichtbar, für Schrauben M5

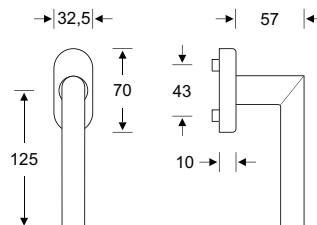

Zubehör: Nocken-Aufsteckring 10/12 mm VBH 3974140000

Farbbezeichnung	Stiftlänge 24 - 38 mm
6204 Edelstahl fein matt gebürstet	2172743336

FENSTERGRIFFE UND BALKONTÜRGARNITUREN

aus Edelstahl von FSB

FSB Steckgriff 34 1076 71101

FSB-Fenster-Steckgriff für Holz- und Metallprofile, mit runder Rosette:

- geprüft nach **DIN EN 13126-3: 25/180-0140/03/C1**
- unsichtbare Befestigung
- Klemmmechanismus
- 90°-Rastung
- die Deckrosette wird mittels Klippsen in der Rosettenunterkonstruktion befestigt
- Vollstift 7 mm, Stiftlänge vorstehend 24 - 38 mm
- Adapertechnik

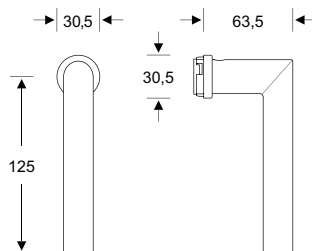

Zubehör für Holzprofile:

- Befestigungsrosette VBH 2172770216 (Seite 156)

Farbbezeichnung	VBH Artikel-Nr.
6204 Edelstahl fein matt gebürstet	2172746493

FSB Fenstergriff 34 1076 mit Druckknopf - mit Schrauben

FSB-Edelstahl-Fenstergriff in Objektausführung mit Schließadapter, abschließbar mit Druckknopf.

Technische Daten:

- geprüft nach **DIN EN 13126-3: RC1-6 nur in Verbindung mit P6B oder höherwertigem Glas**
- Schließung: FSB Schließadapter ohne Schließzwang mit Druckknopf
- 7 mm Vollstift, Stütznocken 10 mm
- Voll-Abdeckkappe
- mit FSB-Logo
- Rastung 90°
- Befestigung unsichtbar, inkl. 2 Gewindeschrauben M5

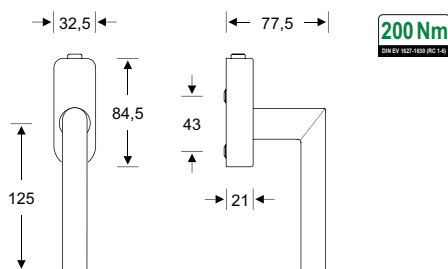

Zubehör: Nocken-Aufsteckring 10/12 mm VBH 3974140000

Farbbezeichnung	Stiftlänge 34 mm inkl. M5x45 und M5x55	Stiftlänge 38 mm inkl. M5x50 und M5x60
6204 Edelstahl fein matt gebürstet	2172714800	2172748960

FSB Fenstergriff 34 1076 abschließbar - mit Schrauben

FSB-Edelstahl-Fenstergriff in Objektausführung mit Schließadapter, abschließbar mit Schlüssel.

Technische Daten:

- geprüft nach **DIN EN 13126-3: 25/180-0133/33/C1 und RAL-GZ 607/9, RAL200; erfüllt die Anforderungen nach DIN EN 1627-1630 RC1-6**
- Schließung: FSB Schließadapter ohne Schließzwang mit 1 Schlüssel
- 7 mm Vollstift, Stütznocken 10 mm
- Voll-Abdeckkappe
- mit FSB-Logo
- Rastung 90°
- Befestigung unsichtbar, inkl. 2 Gewindeschrauben M5

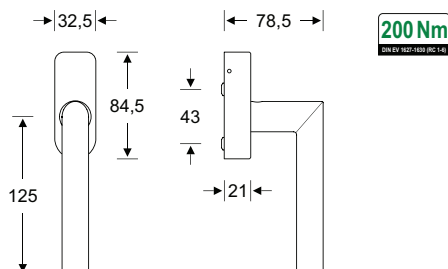

Zubehör:

- Mehrschlüssel 2W001 VBH 2172748562
- Nocken-Aufsteckring 10/12 mm VBH 3974140000

Farbbezeichnung	Stiftlänge 34 mm inkl. M5x45 und M5x55	Stiftlänge 38 mm inkl. M5x50 und M5x60
6204 Edelstahl fein matt gebürstet	2172743428	2172743639

FENSTERGRIFFE UND BALKONTÜRGARNITUREN aus Edelstahl von FSB

FSB Fenstergriff 34 1078 09039 - ohne Schrauben

FSB-Edelstahl-Fenstergriff in Objektausführung.

Technische Daten:

- geprüft nach **DIN EN 13126-3: 25/180-0130/03/C1**
- Stütznocken 10 mm
- Voll-Abdeckkappe
- 7 mm Vollstift, Stiftlänge von 24 - 38 mm variabel (die verbleibende Eintauchtiefe des Stiftes in den Adapter muss mindestens 25 mm betragen)
- mit FSB-Logo
- Rastung 90°
- Befestigung unsichtbar, für Schrauben M5

Zubehör: Nocken-Aufsteckring 10/12 mm VBH 3974140000

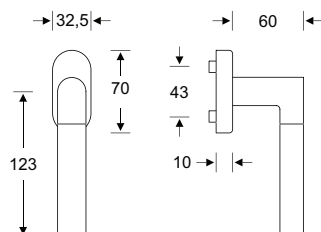

Farbbezeichnung	Stiftlänge 24 - 38 mm
6204 Edelstahl fein matt gebürstet	2172743339

FSB Fenstergriff 34 1078 abschließbar - mit Schrauben

FSB-Edelstahl-Fenstergriff in Objektausführung mit Schließadapter, abschließbar mit Schlüssel.

Technische Daten:

- geprüft nach **DIN EN 13126-3: 25/180-0133/33/C1** und **RAL-GZ 607/9, RAL200**; erfüllt die Anforderungen nach **DIN EN 1627-1630 RC1-6**
- Schließung: FSB Schließadapter ohne Schließzwang mit 1 Schlüssel
- 7 mm Vollstift, Stütznocken 10 mm
- Voll-Abdeckkappe
- mit FSB-Logo
- Rastung 90°
- Befestigung unsichtbar, inkl. 2 Gewindeschrauben M5

Zubehör:

- Mehrschlüssel 2W001 VBH 2172748562
- Nocken-Aufsteckring 10/12 mm VBH 3974140000

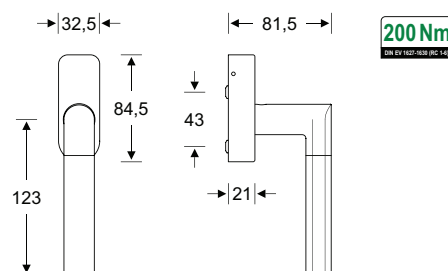

Farbbezeichnung	Stiftlänge 34 mm inkl. M5x45 und M5x55	Stiftlänge 38 mm inkl. M5x50 und M5x60
6204 Edelstahl fein matt gebürstet	2172749059	2172749060

FSB Fenstergriff mit schmaler Rosette 34 1102 09032 - ohne Schrauben

FSB-Edelstahl-Fenstergriff mit schmaler Rosette in Objektausführung.

Technische Daten:

- geprüft nach **DIN EN 13126-3: 25/180-0130/03/C1**
- Stütznocken 10 mm
- Voll-Abdeckkappe
- 7 mm Vollstift, Stiftlänge von 24 - 38 mm variabel (die verbleibende Eintauchtiefe des Stiftes in den Adapter muss mindestens 25 mm betragen)
- mit FSB-Logo
- Rastung 90°
- Befestigung unsichtbar, für Schrauben M5

Zubehör: Nocken-Aufsteckring 10/12 mm VBH 3974140000

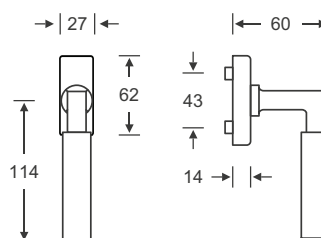

Farbbezeichnung	Stiftlänge 24 - 38 mm
6204 Edelstahl fein matt gebürstet	2172743640

FENSTERGRIFFE UND BALKONTÜRGARNITUREN

aus Edelstahl von FSB

FSB Fenstergriff 34 1102 abschließbar - mit Schrauben

FSB-Edelstahl-Fenstergriff in Objektausführung mit Schließadapter, abschließbar mit Schlüssel.

Technische Daten:

- geprüft nach **DIN EN 13126-3: 25/180-0133/33/C1** und **RAL-GZ 607/9, RAL200**; erfüllt die Anforderungen nach **DIN EN 1627-1630 RC1-6**
- Schließung: FSB Schließadapter ohne Schließzwang mit 1 Schlüssel
- 7 mm Vollstift, Stütznocken 10 mm
- Voll-Abdeckkappe
- mit FSB-Logo
- Rastung 90°
- Befestigung unsichtbar, inkl. 2 Gewindeschrauben M5

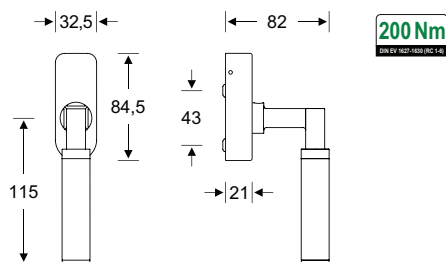

Zubehör:

- Mehrschlüssel 2W001 VBH 2172748562
- Nocken-Aufsteckring 10/12 mm VBH 3974140000

Farbbezeichnung	Stiftlänge 34 mm inkl. M5x45 und M5x55	Stiftlänge 38 mm inkl. M5x50 und M5x60
6204 Edelstahl fein matt gebürstet	2172720534	2172748963

FSB Fenstergriff 34 1106 09039 - ohne Schrauben

FSB-Edelstahl-Fenstergriff in Objektausführung.

Technische Daten:

- geprüft nach **DIN EN 13126-3: 25/180-0130/03/C1**
- Stütznocken 10 mm
- Voll-Abdeckkappe
- 7 mm Vollstift, Stiftlänge von 24 - 38 mm variabel (die verbleibende Eintauchtiefe des Stiftes in den Adapter muss mindestens 25 mm betragen)
- mit FSB-Logo
- Rastung 90°
- Befestigung unsichtbar, für Schrauben M5

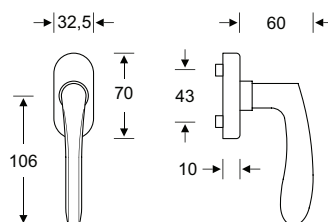

Zubehör: Nocken-Aufsteckring 10/12 mm VBH 3974140000

Farbbezeichnung	Stiftlänge 24 - 38 mm
6204 Edelstahl fein matt gebürstet	2172743345

FSB Fenstergriff 34 1106 abschließbar - mit Schrauben

FSB-Edelstahl-Fenstergriff in Objektausführung mit Schließadapter, abschließbar mit Schlüssel.

Technische Daten:

- geprüft nach **DIN EN 13126-3: 25/180-0133/33/C1** und **RAL-GZ 607/9, RAL200**; erfüllt die Anforderungen nach **DIN EN 1627-1630 RC1-6**
- Schließung: FSB Schließadapter ohne Schließzwang mit 1 Schlüssel
- 7 mm Vollstift, Stütznocken 10 mm
- Voll-Abdeckkappe
- mit FSB-Logo
- Rastung 90°
- Befestigung unsichtbar, inkl. 2 Gewindeschrauben M5

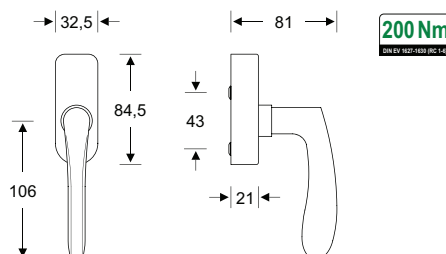

Zubehör:

- Mehrschlüssel 2W001 VBH 2172748562
- Nocken-Aufsteckring 10/12 mm VBH 3974140000

Farbbezeichnung	Stiftlänge 38 mm inkl. M5x50 und M5x60
6204 Edelstahl fein matt gebürstet	2172748965

FENSTERGRIFFE UND BALKONTÜRGARNITUREN

aus Edelstahl von FSB

FSB Fenstergriff 34 1107 09039 - ohne Schrauben

FSB-Edelstahl-Fenstergriff in Objektausführung.

Technische Daten:

- geprüft nach **DIN EN 13126-3: 25/180-0130/03/C1**
- Stütznocken 10 mm
- Voll-Abdeckkappe
- 7 mm Vollstift, Stiftlänge von 24 - 38 mm variabel (die verbleibende Eintauchtiefe des Stiftes in den Adapter muss mindestens 25 mm betragen)
- mit FSB-Logo
- Rastung 90°
- Befestigung unsichtbar, für Schrauben M5

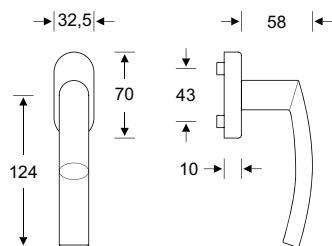

Zubehör: Nocken-Aufsteckring 10/12 mm VBH 3974140000

Farbbezeichnung	Stiftlänge 24 - 38 mm
6204 Edelstahl fein matt gebürstet	2172743358

FSB Fenstergriff 34 1107 abschließbar - mit Schrauben

FSB-Edelstahl-Fenstergriff in Objektausführung mit Schließadapter, abschließbar mit Schlüssel.

Technische Daten:

- geprüft nach **DIN EN 13126-3: 25/180-0133/33/C1** und **RAL-GZ 607/9, RAL200; erfüllt die Anforderungen nach DIN EN 1627-1630 RC1-6**
- Schließung: FSB Schließadapter ohne Schließzwang mit 1 Schlüssel
- 7 mm Vollstift, Stütznocken 10 mm
- Voll-Abdeckkappe
- mit FSB-Logo
- Rastung 90°
- Befestigung unsichtbar, inkl. 2 Gewindeschrauben M5

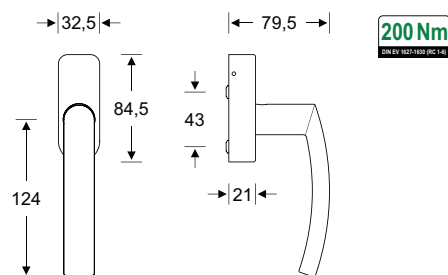

Zubehör:

- Mehrschlüssel 2W001 VBH 2172748562
- Nocken-Aufsteckring 10/12 mm VBH 3974140000

Farbbezeichnung	Stiftlänge 38 mm inkl. M5x50 und M5x60
6204 Edelstahl fein matt gebürstet	2172749062

FSB Fenstergriff 34 1144 09039 - ohne Schrauben

FSB-Edelstahl-Fenstergriff in Objektausführung.

Technische Daten:

- geprüft nach **DIN EN 13126-3: 25/180-0130/03/C1**
- Stütznocken 10 mm
- Voll-Abdeckkappe
- 7 mm Vollstift, Stiftlänge von 24 - 38 mm variabel (die verbleibende Eintauchtiefe des Stiftes in den Adapter muss mindestens 25 mm betragen)
- mit FSB-Logo
- Rastung 90°
- Befestigung unsichtbar, für Schrauben M5

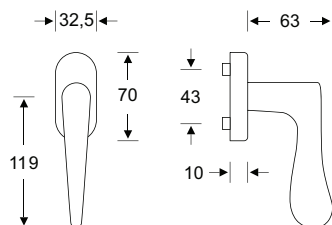

Farbbezeichnung	Stiftlänge 24 - 38 mm
6204 Edelstahl fein matt gebürstet	2172743362

FENSTERGRIFFE UND BALKONTÜRGARNITUREN

aus Edelstahl von FSB

FSB Fenstergriff 34 1144 abschließbar - mit Schrauben

FSB-Edelstahl-Fenstergriff in Objektausführung mit Schließadapter, abschließbar mit Schlüssel.

Technische Daten:

- geprüft nach **DIN EN 13126-3: 25/180-0133/33/C1** und **RAL-GZ 607/9, RAL200**; erfüllt die Anforderungen nach **DIN EN 1627-1630 RC1-6**
- Schließung: FSB Schließadapter ohne Schließzwang mit 1 Schlüssel
- 7 mm Vollstift, Stütznocken 10 mm
- Voll-Abdeckkappe
- mit FSB-Logo
- Rastung 90°
- Befestigung unsichtbar, inkl. 2 Gewindeschrauben M5

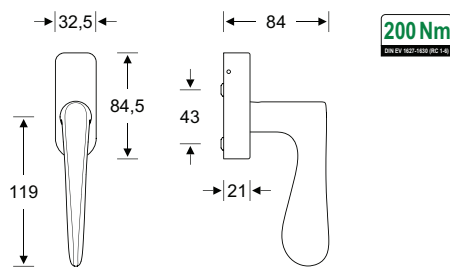

Zubehör:

- Mehrschlüssel 2W001 VBH 2172748562
- Nocken-Aufsteckring 10/12 mm VBH 3974140000

Farbbezeichnung	Stiftlänge 34 mm inkl. M5x45 und M5x55	Stiftlänge 38 mm inkl. M5x50 und M5x60
6204 Edelstahl fein matt gebürstet	2172749063	2172749064

FSB Fenstergriff 34 1146 09039 - ohne Schrauben

FSB-Edelstahl-Fenstergriff in Objektausführung.

Technische Daten:

- geprüft nach **DIN EN 13126-3: 25/180-0130/03/C1**
- Stütznocken 10 mm
- Voll-Abdeckkappe
- 7 mm Vollstift, Stiftlänge von 24 - 38 mm variabel (die verbleibende Eintauchtiefe des Stiftes in den Adapter muss mindestens 25 mm betragen)
- mit FSB-Logo
- Rastung 90°
- Befestigung unsichtbar, für Schrauben M5

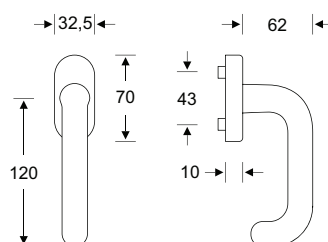

Zubehör: Nocken-Aufsteckring 10/12 mm VBH 3974140000

Farbbezeichnung	Stiftlänge 24 - 38 mm
6204 Edelstahl fein matt gebürstet	2172743364

FSB Fenstergriff 34 1146 abschließbar - mit Schrauben

FSB-Edelstahl-Fenstergriff in Objektausführung mit Schließadapter, abschließbar mit Schlüssel.

Technische Daten:

- geprüft nach **DIN EN 13126-3: 25/180-0133/33/C1** und **RAL-GZ 607/9, RAL200**; erfüllt die Anforderungen nach **DIN EN 1627-1630 RC1-6**
- Schließung: FSB Schließadapter ohne Schließzwang mit 1 Schlüssel
- 7 mm Vollstift, Stütznocken 10 mm
- Voll-Abdeckkappe
- mit FSB-Logo
- Rastung 90°
- Befestigung unsichtbar, inkl. 2 Gewindeschrauben M5

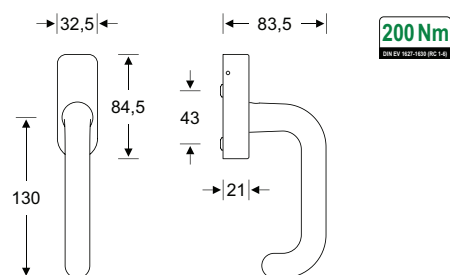

Zubehör:

- Mehrschlüssel 2W001 VBH 2172748562
- Nocken-Aufsteckring 10/12 mm VBH 3974140000

Farbbezeichnung	Stiftlänge 34 mm inkl. M5x45 und M5x55	Stiftlänge 38 mm inkl. M5x50 und M5x60
6204 Edelstahl fein matt gebürstet	2172749065	2172749066

FENSTERGRIFFE UND BALKONTÜRGARNITUREN aus Edelstahl von FSB

FSB Fenstergriff 34 1176 09039 - ohne Schrauben

FSB-Edelstahl-Fenstergriff in Objektausführung.

Technische Daten:

- geprüft nach **DIN EN 13126-3: 25/180-0130/03/C1**
- Stütznocken 10 mm
- Voll-Abdeckkappe
- 7 mm Vollstift, Stiftlänge von 24 - 38 mm variabel (die verbleibende Eintauchtiefe des Stiftes in den Adapter muss mindestens 25 mm betragen)
- mit FSB-Logo
- Rastung 90°
- Befestigung unsichtbar, für Schrauben M5

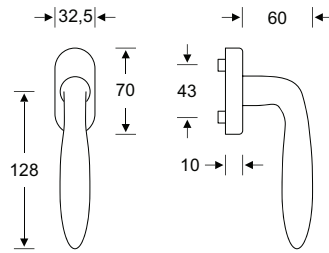

Zubehör: Nocken-Aufsteckring 10/12 mm VBH 3974140000

Farbbezeichnung	Stiftlänge 24 - 38 mm
6204 Edelstahl fein matt gebürstet	2172743387

FSB Fenstergriff 34 1176 Edelstahl abschließbar - mit Schrauben

FSB-Edelstahl-Fenstergriff in Objektausführung mit Schließadapter, abschließbar mit Schlüssel.

Technische Daten:

- geprüft nach **DIN EN 13126-3: 25/180-0133/33/C1** und **RAL-GZ 607/9, RAL200**; erfüllt die Anforderungen nach **DIN EN 1627-1630 RC1-6**
- Schließung: FSB Schließadapter ohne Schließzwang mit 1 Schlüssel
- 7 mm Vollstift, Stütznocken 10 mm
- Voll-Abdeckkappe
- mit FSB-Logo
- Rastung 90°
- Befestigung unsichtbar, inkl. 2 Gewindeschrauben M5

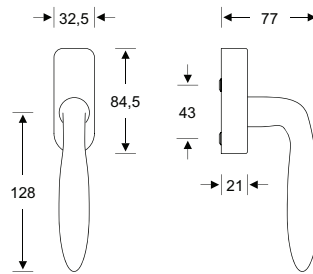

200 Nm
DIN EN 12183 RC1-6



Zubehör:

- Mehrschlüssel 2W001 VBH 2172748562
- Nocken-Aufsteckring 10/12 mm VBH 3974140000

Farbbezeichnung	Stiftlänge 34 mm inkl. M5x45 und M5x55	Stiftlänge 38 mm inkl. M5x50 und M5x60
6204 Edelstahl fein matt gebürstet	2172718012	2172748968

FSB Fenstergriff 34 3403 09039 - ohne Schrauben

FSB-Edelstahl-Fenstergriff in Objektausführung.

Technische Daten:

- geprüft nach **DIN EN 13126-3: 25/180-0130/03/C1**
- Stütznocken 10 mm
- Voll-Abdeckkappe
- 7 mm Vollstift, Stiftlänge von 24 - 38 mm variabel (die verbleibende Eintauchtiefe des Stiftes in den Adapter muss mindestens 25 mm betragen)
- mit FSB-Logo
- Rastung 90°
- Befestigung unsichtbar, für Schrauben M5

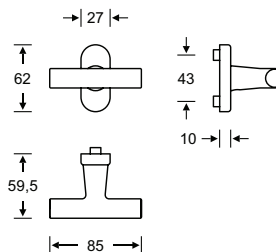

Zubehör: Nocken-Aufsteckring 10/12 mm VBH 3974140000

Farbbezeichnung	Stiftlänge 24 - 38 mm
6204 Edelstahl fein matt gebürstet	2172743622

FENSTERGRIFFE UND BALKONTÜRGARNITUREN

aus Edelstahl von FSB

FSB Fenstergriff 34 3403 Edelstahl abschließbar - mit Schrauben

FSB-Edelstahl-Fenstergriff in Objektausführung mit Schließadapter, abschließbar mit Schlüssel.

Technische Daten:

- geprüft nach **DIN EN 13126-3: 25/180-0133/33/C1** und **RAL-GZ 607/9, RAL200**; erfüllt die Anforderungen nach **DIN EN 1627-1630 RC1-6**
- Schließung: FSB Schließadapter ohne Schließzwang mit 1 Schlüssel
- 7 mm Vollstift, Stütznocken 10 mm
- Voll-Abdeckkappe
- mit FSB-Logo
- Rastung 90°
- Befestigung unsichtbar, inkl. 2 Gewindeschrauben M5

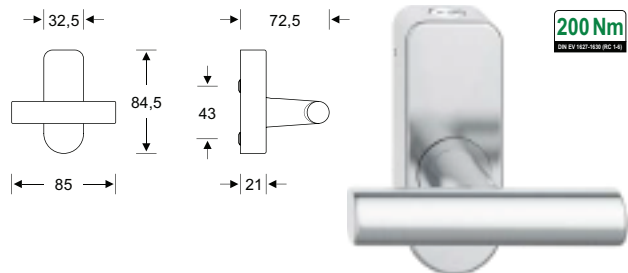

Zubehör:

- Mehrschlüssel 2W001 VBH 2172748562
- Nocken-Aufsteckring 10/12 mm VBH 3974140000

Farbbezeichnung	Stiftlänge 34 mm inkl. M5x45 und M5x55	Stiftlänge 38 mm inkl. M5x50 und M5x60
6204 Edelstahl fein matt gebürstet	2172710717	2172748969

FENSTERGRIFFE UND BALKONTÜRGARNITUREN

aus Edelstahl von HOPPE

HOPPE Fenstergriff PARIS E038/U30 - inkl. Schrauben

HOPPE-Edelstahl-Dreh-/Kipp-Fenstergriff.

Technische Daten:

- Rastung: 90°
- Abdeckung: Voll-Abdeckkappe
- Unterkonstruktion: Kunststoff, Stütznocken 10 mm
- Stift: HOPPE-Vollstift, 7 mm
- Befestigung: verdeckt, inkl. 2 x M5 Gewindeschrauben mit Suchspitze

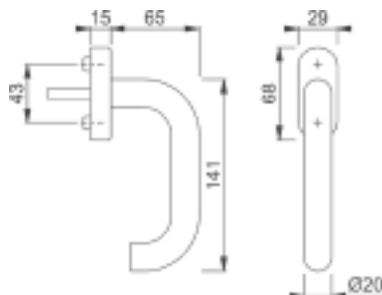

Zubehör: Nocken-Aufsteckring 10/12 VBH 9341070000

Oberfläche	Stiftlänge 32 mm + 2 x M5x40	Stiftlänge 37 mm + 2 x M5x50	Stiftlänge 43 mm + 2 x M5x55
F69 Edelstahl matt	2172748817	2172747098	2172748838

HOPPE Fenstergriff PARIS E138Z/US950S 200NM Secustik® abschließbar - inkl. Schrauben

HOPPE-Edelstahl-Dreh-/Kipp-Fenstergriff mit **SecuSelect®**, **Secu200®** + **Secustik®**, abschließbar

Technische Daten:

- geprüft nach **DIN EN 13126-3: 23/180-0133/33/C1** und **RAL-GZ 607/9, RAL200**; erfüllt die Anforderungen nach **DIN EN 1627-1630 RC1-6**
- Schließung: Druckzylinder, Wendschlüssel
- Rastung: 90°
- Abdeckung: Voll-Abdeckkappe
- Unterkonstruktion: Zamak, Stütznocken 10 mm
- Stift: HOPPE-Schnellstift mit HOPPE-Vollstift 7 mm
- Befestigung: verdeckt, inkl. Gewindeschrauben mit Suchspitze M5 und beigelegten Nocken-Aufsteckringe 10/12
- Besonderheit: integrierte Basis-Sicherheit

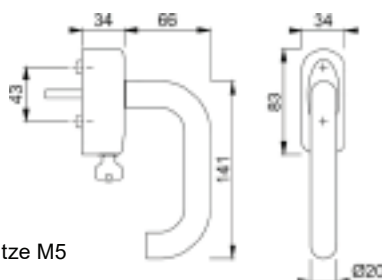

Secu200®
Secustik®
Schnellstift®
SecuSelect®



Zubehör:

- Mehrschlüssel H001 VBH 3650260000

Bausatz:

Oberfläche	Stiftlänge 24 mm + 2 x M5x40	Stiftlänge 32 mm + 2 x M5x45	Stiftlänge 37 mm + 2 x M5x50	Stiftlänge 43 mm + 2 x M5x55
F69 Edelstahl matt	2172749160	2172749161	2172749162	2172749163

Einzelteile:

F69 Edelstahl matt	Stiftlänge 24 mm + 2 x M5x40	Stiftlänge 32 mm + 2 x M5x45	Stiftlänge 37 mm + 2 x M5x50	Stiftlänge 43 mm + 2 x M5x55
Rosette mit Druckzylinder	2172748608	2172748443	2172747064	2172747565
Lochteil E138Z	3940256900	3940256900	3940256900	3940256900

FENSTERGRIFFE UND BALKONTÜRGARNITUREN

aus Edelstahl von HOPPE

HOPPE Fenstergriff PARIS E038/US956 Secustik® - inkl. Schrauben

HOPPE-Edelstahl-Dreh-/Kipp-Fenstergriff mit **Secustik®** und **VarioFit®**.

Technische Daten:

- geprüft nach **DIN EN 13126-3: 23/180-0150/03/C1** und **RAL-GZ 607/9**
- Rastung: 90°
- Abdeckung: Voll-Abdeckkappe
- Unterkonstruktion: Kunststoff, Stütznocken 10 mm
- Stift: HOPPE-Vollstift 7 mm, 10 mm Längenvariabilität, stufenlose Anpassung durch integrierte Druckfeder im Griffhals
- Befestigung: verdeckt, inkl. Vollgewindeschrauben 2 x M5x45 und 2 x M5x50
- Besonderheit: integrierte Basis-Sicherheit

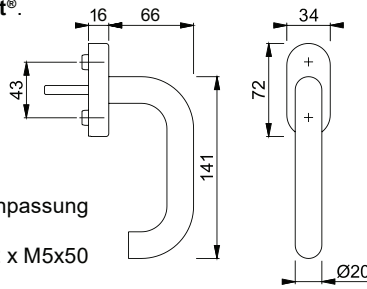

VarioFit®
Secustik®



Zubehör: Nocken-Aufsteckring 10/12 VBH 9341070000

Oberfläche	Stiftlänge 32 - 42 mm
F69 Edelstahl matt	2172718847

HOPPE Fenstergriff PARIS E138Z/US950S 100NM TBT4 - Secustik® inkl. Schrauben

HOPPE-Edelstahl-Kipp-/Dreh-Fenstergriff **SecuSelect®** mit **Secu100®** + **Secustik®** und **SecuTBT®**, abschließbar

Technische Daten:

- erfüllt die Anforderungen nach **DIN EN 1627-1630 RC1-6**
- Schließung: Drehzylinder, Wendeschlüssel, in 0°- und 90°-Stellung abschließbar, automatische Verriegelungsfunktion
- Rastung: 90°
- Abdeckung: Voll-Abdeckkappe
- Unterkonstruktion: Zamak, Stütznocken 10 mm
- Stift: HOPPE-Schnellstift mit HOPPE-Vollstift 7 mm
- Befestigung: verdeckt, inkl. Gewindeschrauben mit Suchspitze M5 und beigelegten Nocken-Aufsteckringe 10/12
- Besonderheit: integrierte Basis-Sicherheit

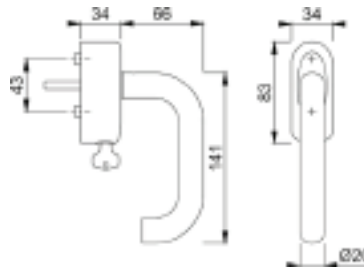

SecuTBT®
Secu100®
Secustik®
SecuSelect®



Zubehör:

- Mehrschlüssel H001 VBH 3650260000

Bausatz:

Oberfläche	Stiftlänge 32 mm + 2 x M5x45	Stiftlänge 37 mm + 2 x M5x50	Stiftlänge 43 mm + 2 x M5x55
F69 Edelstahl matt	2172749164	2172749165	2172749166

Einzelteile:

F69 Edelstahl matt	Stiftlänge 32 mm + 2 x M5x45	Stiftlänge 37 mm + 2 x M5x50	Stiftlänge 43 mm + 2 x M5x55
Rosette mit Drehzylinder	2172747043	2172747065	2172748597
Lochteil E138Z	3940256900	3940256900	3940256900

TBT4-Funktion: In der Verschlussstellung (0°-Position) lässt sich der Fenstergriff durch einen Schlüssel verriegeln. Nur durch Entriegelung (Drehen des Schlüssels) kann der Griff in die Kippstellung gebracht werden. Wenn der Fenstergriff in die Kippstellung gedreht wurde, wird er – anders als bei der herkömmlichen TBT-Technik – automatisch in dieser 90°-Position verriegelt, ohne dass der Schlüssel betätigt werden muss. Das Zurückdrehen in die Verschlussstellung ist ebenfalls ohne Entriegelung möglich. Um den Fenstergriff von der Kipp- in die Öffnungsstellung (180°-Position) bringen zu können, ist allerdings eine „Zweihand-Bedienung“ erforderlich: Nur durch gleichzeitiges Drehen des Schlüssels und des Griffs wird die Verriegelung aufgehoben und der Fenstergriff kann in die Öffnungsstellung gedreht werden. Dadurch ist der Fenstergriff gegen unbefugtes oder unbedachtes Drehen in die Öffnungsstellung geschützt.

FENSTERGRIFFE UND BALKONTÜRGARNITUREN

aus Edelstahl von HOPPE

HOPPE Fenstergriff BONN E050/US956 Secustik® - inkl. Schrauben

HOPPE-Edelstahl-Dreh-/Kipp-Fenstergriff mit **Secustik®** und **VarioFit®**.

Technische Daten:

- geprüft nach **DIN EN 13126-3: 23/180-0150/03/C1** und **RAL-GZ 607/9**
- Rastung: 90°
- Abdeckung: Voll-Abdeckkappe
- Unterkonstruktion: Kunststoff, Stütznocken 10 mm
- Stift: HOPPE-Vollstift 7 mm, 10 mm Längenvariabilität, stufenlose Anpassung durch integrierte Druckfeder im Griffhals
- Befestigung: verdeckt, inkl. Vollgewindeschrauben 2 x M5x45 und 2 x M5x50
- Besonderheit: integrierte Basis-Sicherheit

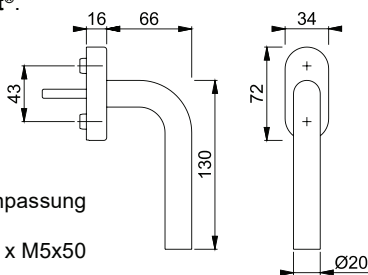

VarioFit®
Secustik®



Zubehör: Nocken-Aufsteckring 10/12 VBH 9341070000

Oberfläche	Stiftlänge 32 - 42 mm
F69 Edelstahl matt	2172718846

HOPPE Fenstergriff BONN E150Z/US950S 200NM Secustik® abschließbar - inkl. Schrauben

HOPPE-Edelstahl-Dreh-/Kipp-Fenstergriff mit **SecuSelect®**, **Secu200®** + **Secustik®**, abschließbar

Technische Daten:

- geprüft nach **DIN EN 13126-3: 23/180-0133/33/C1** und **RAL-GZ 607/9, RAL200**; erfüllt die Anforderungen nach **DIN EN 1627-1630 RC1-6**
- Schließung: Druckzylinder, Wendeschlüssel
- Rastung: 90°
- Abdeckung: Voll-Abdeckkappe
- Unterkonstruktion: Zamak, Stütznocken 10 mm
- Stift: HOPPE-Schnellstift mit HOPPE-Vollstift 7 mm
- Befestigung: verdeckt, inkl. Gewindeschrauben mit Suchspitze M5 und beigelegten Nocken-Aufsteckringe 10/12
- Besonderheit: integrierte Basis-Sicherheit

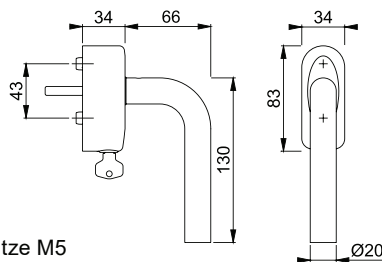

Secu200®
Secustik®
Schnellstift®
SecuSelect®



Zubehör:

- Mehrschlüssel H001 VBH 3650260000

Bausatz:

Oberfläche	Stiftlänge 24 mm + 2 x M5x40	Stiftlänge 32 mm + 2 x M5x45	Stiftlänge 37 mm + 2 x M5x50	Stiftlänge 43 mm + 2 x M5x55
F69 Edelstahl matt	2172749148	2172749149	2172749150	2172749151

Einzelteile:

F69 Edelstahl matt	Stiftlänge 24 mm + 2 x M5x40	Stiftlänge 32 mm + 2 x M5x45	Stiftlänge 37 mm + 2 x M5x50	Stiftlänge 43 mm + 2 x M5x55
Rosette mit Druckzylinder	2172748608	2172748443	2172747064	2172747565
Lochteil E150Z	4010856900	4010856900	4010856900	4010856900

FENSTERGRIFFE UND BALKONTÜRGARNITUREN aus Edelstahl von HOPPE

HOPPE Fenstergriff MARSEILLE E0138/US956 Secustik® - inkl. Schrauben

HOPPE-Edelstahl-Dreh-/Kipp-Fenstergriff mit **Secustik®** und **VarioFit®**.

Technische Daten:

- geprüft nach **DIN EN 13126-3: 23/180-0150/03/C1** und **RAL-GZ 607/9**
- Rastung: 90°
- Abdeckung: Voll-Abdeckkappe
- Unterkonstruktion: Kunststoff, Stütznocken 10 mm
- Stift: HOPPE-Vollstift 7 mm, 10 mm Längenvariabilität, stufenlose Anpassung durch integrierte Druckfeder im Griffhals
- Befestigung: verdeckt, inkl. Vollgewindeschrauben 2 x M5x45 und 2 x M5x50
- Besonderheit: integrierte Basis-Sicherheit

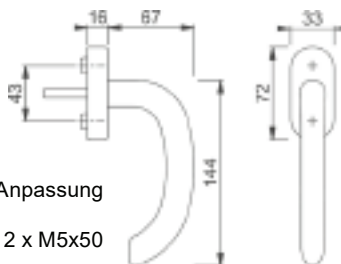

Zubehör: Nocken-Aufsteckring 10/12 VBH 9341070000

Oberfläche

F69 Edelstahl matt

Stiftlänge 32 - 42 mm

2172718851

HOPPE Fenstergriff SAN FRANCISCO E0301/US956 Secustik® - inkl. Schrauben

HOPPE-Edelstahl-Dreh-/Kipp-Fenstergriff mit **Secustik®** und **VarioFit®**.

Technische Daten:

- geprüft nach **DIN EN 13126-3: 23/180-0150/03/C1** und **RAL-GZ 607/9**
- Rastung: 90°
- Abdeckung: Voll-Abdeckkappe
- Unterkonstruktion: Kunststoff, Stütznocken 10 mm
- Stift: HOPPE-Vollstift 7 mm, 10 mm Längenvariabilität, stufenlose Anpassung durch integrierte Druckfeder im Griffhals
- Befestigung: verdeckt, inkl. Vollgewindeschrauben 2 x M5x45 und 2 x M5x50
- Besonderheit: integrierte Basis-Sicherheit

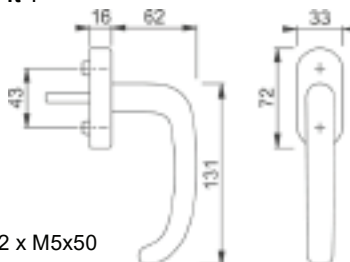

Zubehör: Nocken-Aufsteckring 10/12 VBH 9341070000

Oberfläche

F69 Edelstahl matt

Stiftlänge 32 - 42 mm

2172724895

FENSTERGRIFFE UND BALKONTÜRGARNITUREN

aus Edelstahl von HOPPE

HOPPE Fenstergriff STOCKHOLM E0140/US956 Secustik® - inkl. Schrauben

HOPPE-Edelstahl-Dreh-/Kipp-Fenstergriff mit **Secustik®** und **VarioFit®**.

Technische Daten:

- geprüft nach **DIN EN 13126-3: 23/180-0150/03/C1** und **RAL-GZ 607/9**
- Rastung: 90°
- Abdeckung: Voll-Abdeckkappe
- Unterkonstruktion: Kunststoff, Stütznocken 10 mm
- Stift: HOPPE-Vollstift 7 mm, 10 mm Längensvariabilität, stufenlose Anpassung durch integrierte Druckfeder im Griffhals
- Befestigung: verdeckt, inkl. Vollgewindeschrauben 2 x M5x45 und 2 x M5x50
- Besonderheit: integrierte Basis-Sicherheit

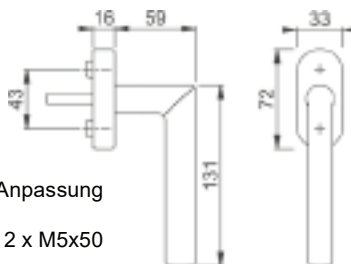

VarioFit®
Secustik®



Zubehör: Nocken-Aufsteckring 10/12 VBH 9341070000

Oberfläche	Stiftlänge 32 - 42 mm
F69 Edelstahl matt	2172718848

HOPPE Fenstergriff STOCKHOLM E1140Z/US950S 200NM Secustik® abschließbar - inkl. Schrauben

HOPPE-Edelstahl-Dreh-/Kipp-Fenstergriff mit **SecuSelect®**, **Secu200®** + **Secustik®**, abschließbar.

Technische Daten:

- geprüft nach **DIN EN 13126-3: 23/180-0133/33/C1** und **RAL-GZ 607/9, RAL200**; erfüllt die Anforderungen nach **DIN EN 1627-1630 RC1-6**
- Schließung: Druckzylinder, Wendschlüssel
- Rastung: 90°
- Abdeckung: Voll-Abdeckkappe
- Unterkonstruktion: Zamak, Stütznocken 10 mm
- Stift: HOPPE-Schnellstift mit HOPPE-Vollstift 7 mm
- Befestigung: verdeckt, inkl. Gewindeschrauben mit Suchspitze M5 und beigelegten Nocken-Aufsteckringe 10/12
- Besonderheit: integrierte Basis-Sicherheit

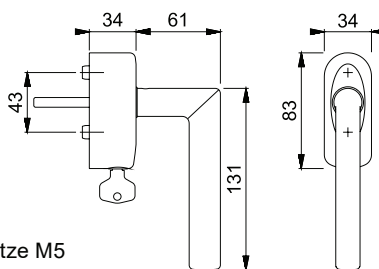

Secu200®
Secustik®
Schnellstift®
SecuSelect®



Zubehör:

- Mehrschlüssel H001 VBH 3650260000

Bausatz:

Oberfläche	Stiftlänge 24 mm + 2 x M5x40	Stiftlänge 32 mm + 2 x M5x45	Stiftlänge 37 mm + 2 x M5x50	Stiftlänge 43 mm + 2 x M5x55
F69 Edelstahl matt	2172749240	2172749241	2172749174	2172749175

Einzelteile:

F69 Edelstahl matt	Stiftlänge 24 mm + 2 x M5x40	Stiftlänge 32 mm + 2 x M5x45	Stiftlänge 37 mm + 2 x M5x50	Stiftlänge 43 mm + 2 x M5x55
Rosette mit Druckzylinder	2172748608	2172748443	2172747064	2172747565
Lochteil E1140Z	2172703814	2172703814	2172703814	2172703814

FENSTERGRIFFE UND BALKONTÜRGARNITUREN aus Edelstahl von HOPPE

HOPPE Fenstergriff AMSTERDAM E0400/U30 - inkl. Schrauben

HOPPE-Edelstahl-Dreh-/Kipp-Fenstergriff.

Technische Daten:

- Rastung: 90°
- Abdeckung: Voll-Abdeckkappe
- Unterkonstruktion: Kunststoff, Stütznocken 10 mm
- Stift: HOPPE-Vollstift, 7 mm
- Befestigung: verdeckt, inkl. 2 Gewindeschrauben mit Suchspitze M5

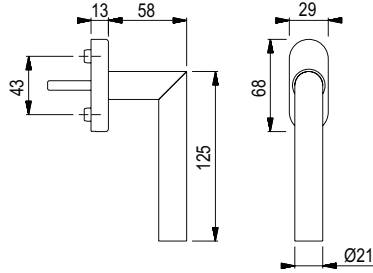

Zubehör: Nocken-Aufsteckring 10/12 VBH 9341070000

Oberfläche	Stiftlänge 32 mm + 2 x M5x40	Stiftlänge 37 mm + 2 x M5x45	Stiftlänge 43 mm + 2 x M5x55
F69 Edelstahl matt	3948666900	3948676900	3948686900

HOPPE Fenstergriff AMSTERDAM E1400Z/US950S 200NM Secustik® abschließbar - inkl. Schrauben

HOPPE-Edelstahl-Dreh-/Kipp-Fenstergriff mit SecuSelect®, Secu200® + Secustik®, abschließbar

Technische Daten:

- geprüft nach DIN EN 13126-3: 23/180-0133/33/C1 und RAL-GZ 607/9, RAL200; erfüllt die Anforderungen nach DIN EN 1627-1630 RC1-6
- Schließung: Druckzylinder, Wendeschlüssel
- Rastung: 90°
- Abdeckung: Voll-Abdeckkappe
- Unterkonstruktion: Zamak, Stütznocken 10 mm
- Stift: HOPPE-Schnellstift mit HOPPE-Vollstift 7 mm
- Befestigung: verdeckt, inkl. Gewindeschrauben mit Suchspitze M5 und beigelegten Nocken-Aufsteckringe 10/12
- Besonderheit: integrierte Basis-Sicherheit

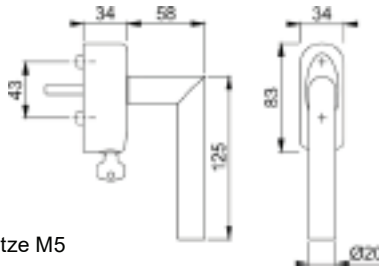

Secu200®
Secustik®
Schnellstift®
SecuSelect®



Zubehör:

- Mehrschlüssel H001 VBH 3650260000

Bausatz:

Oberfläche	Stiftlänge 24 mm + 2 x M5x40	Stiftlänge 32 mm + 2 x M5x45	Stiftlänge 37 mm + 2 x M5x50	Stiftlänge 43 mm + 2 x M5x55
F69 Edelstahl matt	2172749136	2172749137	2172749138	2172749139

Einzelteile:

F69 Edelstahl matt	Stiftlänge 24 mm + 2 x M5x40	Stiftlänge 32 mm + 2 x M5x45	Stiftlänge 37 mm + 2 x M5x50	Stiftlänge 43 mm + 2 x M5x55
Rosette mit Druckzylinder	2172748608	2172748443	2172747064	2172747565
Lochteil E1400Z	3940266900	3940266900	3940266900	3940266900

FENSTERGRIFFE UND BALKONTÜRGARNITUREN aus Edelstahl von HOPPE

HOPPE Fenstergriff AMSTERDAM E0400/US956 Secustik® - inkl. Schrauben

HOPPE-Edelstahl-Dreh-/Kipp-Fenstergriff mit **Secustik®** und **VarioFit®**.

Technische Daten:

- geprüft nach **DIN EN 13126-3: 23/180-0150/03/C1** und **RAL-GZ 607/9**
- Rastung: 90°
- Abdeckung: Voll-Abdeckkappe
- Unterkonstruktion: Kunststoff, Stütznocken 10 mm
- Stift: HOPPE-Vollstift 7 mm, 10 mm Längenvariabilität, stufenlose Anpassung durch integrierte Druckfeder im Griffhals
- Befestigung: verdeckt, inkl. Vollgewindeschrauben 2 x M5x45 und 2 x M5x50
- Besonderheit: integrierte Basis-Sicherheit

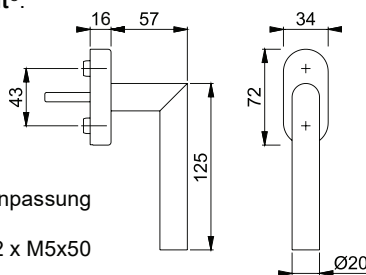

VarioFit®
Secustik®



Zubehör: Nocken-Aufsteckring 10/12 VBH 9341070000

Oberfläche	Stiftlänge 32 - 42 mm
F69 Edelstahl matt	2172718835

HOPPE Fenstergriff AMSTERDAM E1400Z/US950S 100NM TBT4 - Secustik® inkl. Schrauben

HOPPE-Edelstahl-Kipp-/Dreh-Fenstergriff **SecuSelect®** mit **Secu100®** + **Secustik®** und **SecuTBT®**, abschließbar

Technische Daten:

- erfüllt die Anforderungen nach **DIN EN 1627-1630 RC1-6**
- Schließung: Drehzylinder, Wendeschlüssel, in 0°- und 90°-Stellung abschließbar, automatische Verriegelungsfunktion
- Rastung: 90°
- Abdeckung: Voll-Abdeckkappe
- Unterkonstruktion: Zamak, Stütznocken 10 mm
- Stift: HOPPE-Schnellstift mit HOPPE-Vollstift 7 mm
- Befestigung: verdeckt, inkl. Gewindeschrauben mit Suchspitze M5 und beigelegten Nocken-Aufsteckringe 10/12
- Besonderheit: integrierte Basis-Sicherheit

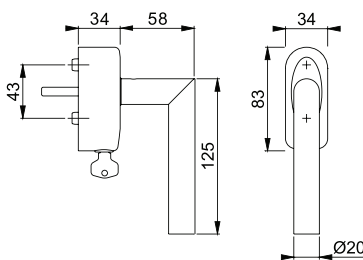

SecuTBT®
Secu100®
Secustik®
SecuSelect®



Zubehör:
• Mehrschlüssel H001 VBH 3650260000

Bausatz:

Oberfläche	Stiftlänge 32 mm + 2 x M5x45	Stiftlänge 37 mm + 2 x M5x50	Stiftlänge 43 mm + 2 x M5x55
F69 Edelstahl matt	2172749140	2172749141	2172749142

Einzelteile:

F69 Edelstahl matt	Stiftlänge 32 mm + 2 x M5x45	Stiftlänge 37 mm + 2 x M5x50	Stiftlänge 43 mm + 2 x M5x55
Rosette mit Drehzylinder	2172747043	2172747065	2172748597
Lochteil E1400Z	3940266900	3940266900	3940266900

TBT4-Funktion: In der Verschlussstellung (0°-Position) lässt sich der Fenstergriff durch einen Schlüssel verriegeln. Nur durch Entriegelung (Drehen des Schlüssels) kann der Griff in die Kippstellung gebracht werden. Wenn der Fenstergriff in die Kippstellung gedreht wurde, wird er – anders als bei der herkömmlichen TBT-Technik – automatisch in dieser 90°-Position verriegelt, ohne dass der Schlüssel betätigt werden muss. Das Zurückdrehen in die Verschlussstellung ist ebenfalls ohne Entriegelung möglich. Um den Fenstergriff von der Kipp- in die Öffnungsstellung (180°-Position) bringen zu können, ist allerdings eine „Zweihand-Bedienung“ erforderlich: Nur durch gleichzeitiges Drehen des Schlüssels und des Griffs wird die Verriegelung aufgehoben und der Fenstergriff kann in die Öffnungsstellung gedreht werden. Dadurch ist der Fenstergriff gegen unbefugtes oder unbedachtes Drehen in die Öffnungsstellung geschützt.

FENSTERGRIFFE UND BALKONTÜRGARNITUREN

aus Edelstahl von HOPPE

HOPPE Fenstergriff TRONDHEIM E0430/US956 Secustik® - inkl. Schrauben

HOPPE-Edelstahl-Dreh-/Kipp-Fenstergriff mit **Secustik®** und **VarioFit®**.

Technische Daten:

- geprüft nach **DIN EN 13126-3: 23/180-0150/03/C1** und **RAL-GZ 607/9**
- Rastung: 90°
- Abdeckung: Voll-Abdeckkappe
- Unterkonstruktion: Kunststoff, Stütznocken 10 mm
- Stift: HOPPE-Vollstift 7 mm, 10 mm Längenvariabilität, stufenlose Anpassung durch integrierte Druckfeder im Griffhals
- Befestigung: verdeckt, inkl. Vollgewindeschrauben 2 x M5x45 und 2 x M5x50
- Besonderheit: integrierte Basis-Sicherheit

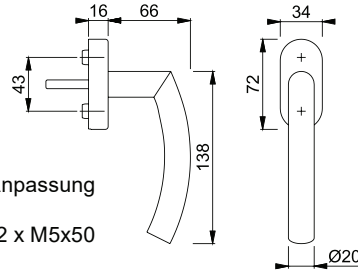

VarioFit®
Secustik®



Zubehör: Nocken-Aufsteckring 10/12 VBH 9341070000

Oberfläche	Stiftlänge 32 - 42 mm
F69 Edelstahl matt	2172718849

HOPPE Fenstergriff TRONDHEIM E1430Z/US950S 200NM Secustik® abschließbar - inkl. Schrauben

HOPPE-Edelstahl-Dreh-/Kipp-Fenstergriff mit **SecuSelect®**, **Secu200®** + **Secustik®**, abschließbar

Technische Daten:

- geprüft nach **DIN EN 13126-3: 23/180-0133/33/C1** und **RAL-GZ 607/9, RAL200**; erfüllt die Anforderungen nach **DIN EN 1627-1630 RC1-6**
- Schließung: Druckzylinder, Wendeschlüssel
- Rastung: 90°
- Abdeckung: Voll-Abdeckkappe
- Unterkonstruktion: Zamak, Stütznocken 10 mm
- Stift: HOPPE-Schnellstift mit HOPPE-Vollstift 7 mm
- Befestigung: verdeckt, inkl. Gewindeschrauben mit Suchspitze M5 und beigelegten Nocken-Aufsteckringe 10/12
- Besonderheit: integrierte Basis-Sicherheit

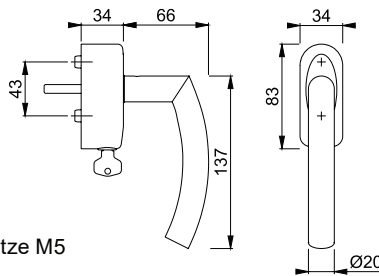

Secu200®
Secustik®
Schnellstift®
SecuSelect®



Zubehör:
• Mehrschlüssel H001 VBH 3650260000

Bausatz:

Oberfläche	Stiftlänge 24 mm + 2 x M5x40	Stiftlänge 32 mm + 2 x M5x45	Stiftlänge 37 mm + 2 x M5x50	Stiftlänge 43 mm + 2 x M5x55
F69 Edelstahl matt	2172749176	2172749177	2172749178	2172749179

Einzelteile:

F69 Edelstahl matt	Stiftlänge 24 mm + 2 x M5x40	Stiftlänge 32 mm + 2 x M5x45	Stiftlänge 37 mm + 2 x M5x50	Stiftlänge 43 mm + 2 x M5x55
Rosette mit Druckzylinder	2172748608	2172748443	2172747064	2172747565
Lochteil E1430Z	9999902879	9999902879	9999902879	9999902879

FENSTERGRIFFE UND BALKONTÜRGARNITUREN aus Edelstahl von HOPPE

HOPPE Fenstergriff LAS VEGAS E0440/US956 Secustik® - inkl. Schrauben

HOPPE-Edelstahl-Dreh-/Kipp-Fenstergriff mit **Secustik®** und **VarioFit®**.

Technische Daten:

- geprüft nach **DIN EN 13126-3: 23/180-0150/03/C1** und **RAL-GZ 607/9**
- Rastung: 90°
- Abdeckung: Voll-Abdeckkappe
- Unterkonstruktion: Kunststoff, Stütznocken 10 mm
- Stift: HOPPE-Vollstift 7 mm, 10 mm Längensvariabilität, stufenlose Anpassung durch integrierte Druckfeder im Griffhals
- Befestigung: verdeckt, inkl. Vollgewindeschrauben 2 x M5x45 und 2 x M5x50
- Besonderheit: integrierte Basis-Sicherheit

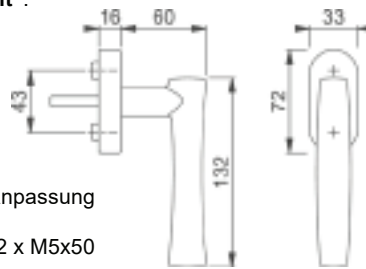

VarioFit®
Secustik®



Zubehör: Nocken-Aufsteckring 10/12 VBH 9341070000

Oberfläche	Stiftlänge 32 - 42 mm
F69 Edelstahl matt	2172718850

HOPPE Fenstergriff VERONA E0800/US956 Secustik® - inkl. Schrauben

HOPPE-Edelstahl-Dreh-/Kipp-Fenstergriff mit **Secustik®** und **VarioFit®**.

Technische Daten:

- geprüft nach **DIN EN 13126-3: 23/180-0150/03/C1** und **RAL-GZ 607/9**
- Rastung: 90°
- Abdeckung: Voll-Abdeckkappe
- Unterkonstruktion: Kunststoff, Stütznocken 10 mm
- Stift: HOPPE-Vollstift 7 mm, 10 mm Längensvariabilität, stufenlose Anpassung durch integrierte Druckfeder im Griffhals
- Befestigung: verdeckt, inkl. Vollgewindeschrauben 2 x M5x45 und 2 x M5x50
- Besonderheit: integrierte Basis-Sicherheit

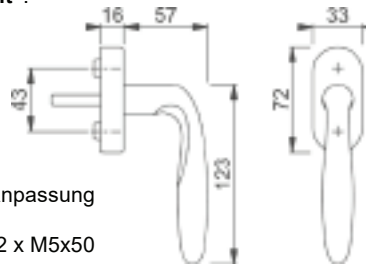

VarioFit®
Secustik®



Zubehör: Nocken-Aufsteckring 10/12 VBH 9341070000

Oberfläche	Stiftlänge 32 - 42 mm
F69 Edelstahl matt	2172718857

HOPPE Fenstergriff CARDIFF E0850/U23 - inkl. Schrauben

HOPPE-Edelstahl-Dreh-/Kipp-Fenstergriff.

Technische Daten:

- Rastung: 90°
- Abdeckung: Voll-Abdeckkappe
- Unterkonstruktion: Kunststoff, Stütznocken 10 mm
- Stift: HOPPE-Vollstift, 7 mm
- Befestigung: verdeckt, inkl. 2 Gewindeschrauben mit Suchspitze M5

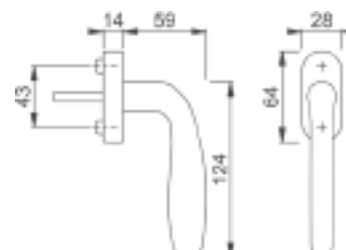

Zubehör: Nocken-Aufsteckring 10/12 VBH 9341070000

Oberfläche	Stiftlänge 32 mm + 2 x M5x40
F69 Edelstahl matt	4026916900

FENSTERGRIFFE UND BALKONTÜRGARNITUREN

aus Messing von HOPPE

HOPPE Fenstergriff VERONA M051/US956 Secustik® - inkl. Schrauben

HOPPE-Messing-Dreh-/Kipp-Fenstergriff mit Secustik® und VarioFit®.

Technische Daten:

- geprüft nach DIN EN 13126-3: 23/180-0150/03/C1 und RAL-GZ 607/9
- Rastung: 90°
- Abdeckung: Voll-Abdeckkappe
- Unterkonstruktion: Kunststoff, Stütznocken 10 mm
- Stift: HOPPE-Vollstift 7 mm, 10 mm Längensvariabilität, stufenlose Anpassung durch integrierte Druckfeder im Griffhals
- Befestigung: verdeckt, inkl. Vollgewindeschrauben 2 x M5x45 und 2 x M5x55
- Besonderheit: integrierte Basis-Sicherheit

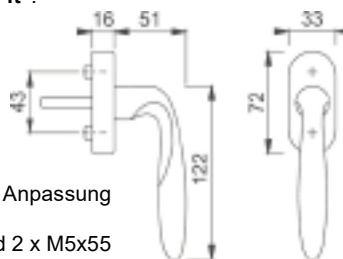

VarioFit®
Secustik®



Zubehör: Nocken-Aufsteckring 10/12 VBH 9341070000

Oberfläche	Stiftlänge 32 - 42 mm
F49-R verchromt - Resista®	2172743744
F77-R Messing poliert - Resista®	2172743743

HOPPE Fenstergriff VERONA M151/US950S 200NM Secustik® abschließbar - inkl. Schrauben

HOPPE-Messing-Dreh-/Kipp-Fenstergriff mit SecuSelect®, Secu200® + Secustik®, abschließbar.

Technische Daten:

- geprüft nach DIN EN 13126-3: 23/180-0133/33/C1 und RAL-GZ 607/9, RAL200; erfüllt die Anforderungen nach DIN EN 1627-1630 RC1-6
- Schließung: Druckzylinder, Wendeschlüssel
- Rastung: 90°
- Abdeckung: Voll-Abdeckkappe
- Unterkonstruktion: Zamak, Stütznocken 10 mm
- Stift: HOPPE-Schnellstift mit HOPPE-Vollstift 7 mm
- Befestigung: verdeckt, inkl. Gewindeschrauben mit Suchspitze M5 und beigelegten Nocken-Aufsteckringe 10/12
- Besonderheit: integrierte Basis-Sicherheit

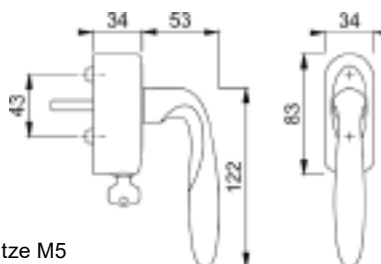

Secu200®
Secustik®
Schnellstift®
SecuSelect®



Zubehör:

- Mehrschlüssel H001 VBH 3650260000

Bausatz:

Oberfläche	Stiftlänge 32 mm + 2 x M5x45	Stiftlänge 37 mm + 2 x M5x50	Stiftlänge 43 mm + 2 x M5x55
F49-R verchromt - Resista®	2172749187	2172749188	2172749189
F77-R Messing poliert - Resista®	2172749196	2172749197	2172749198

Einzelteile:

Oberfläche	Bezeichnung	Stiftlänge 32 mm + 2 x M5x45	Stiftlänge 37 mm + 2 x M5x50	Stiftlänge 43 mm + 2 x M5x55
F49-R verchromt - Resista®	Rosette mit Druckzylinder	2172744775	2172744776	2172744777
	Lochteil M151	2172748604	2172748604	2172748604
F77-R Messing poliert - Resista®	Rosette mit Druckzylinder	2172744772	2172744773	2172744774
	Lochteil M151	2172709048	2172709048	2172709048

FENSTERGRIFFE UND BALKONTÜRGARNITUREN

aus Messing von HOPPE

HOPPE Fenstergriff ATLANTA M0530/US956 Secustik® - inkl. Schrauben

HOPPE-Messing-Dreh-/Kipp-Fenstergriff mit Secustik® und VarioFit®.

Technische Daten:

- geprüft nach DIN EN 13126-3: 23/180-0150/03/C1 und RAL-GZ 607/9
- Rastung: 90°
- Abdeckung: Voll-Abdeckkappe
- Unterkonstruktion: Kunststoff, Stütznocken 10 mm
- Stift: HOPPE-Vollstift 7 mm, 10 mm Längenvariabilität, stufenlose Anpassung durch integrierte Druckfeder im Griffhals
- Befestigung: verdeckt, inkl. Vollgewindeschrauben 2 x M5x45 und 2 x M5x55
- Besonderheit: integrierte Basis-Sicherheit

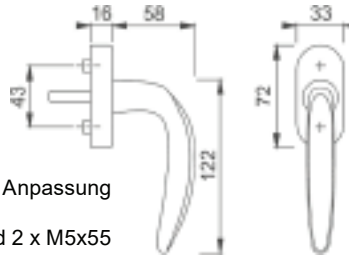

VarioFit®
Secustik®



Zubehör: Nocken-Aufsteckring 10/12 VBH 9341070000

Oberfläche	Stiftlänge 32 - 42 mm
F49-R verchromt - Resista®	2172748603
F77-R Messing poliert - Resista®	2172718859

HOPPE Fenstergriff ATLANTA M1530/US950S 200NM Secustik® abschließbar - inkl. Schrauben

HOPPE-Messing-Dreh-/Kipp-Fenstergriff mit SecuSelect®, Secu200® + Secustik®, abschließbar.

Technische Daten:

- geprüft nach DIN EN 13126-3: 23/180-0133/33/C1 und RAL-GZ 607/9, RAL200; erfüllt die Anforderungen nach DIN EN 1627-1630 RC1-6
- Schließung: Druckzylinder, Wendeschlüssel
- Rastung: 90°
- Abdeckung: Voll-Abdeckkappe
- Unterkonstruktion: Zamak, Stütznocken 10 mm
- Stift: HOPPE-Schnellstift mit HOPPE-Vollstift 7 mm
- Befestigung: verdeckt, inkl. Gewindeschrauben mit Suchspitze M5 und beigelegten Nocken-Aufsteckringe 10/12
- Besonderheit: integrierte Basis-Sicherheit

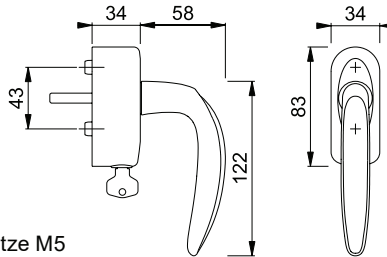

Secu200®
Secustik®
Schnellstift®
SecuSelect®



Zubehör:
• Mehrschlüssel H001 VBH 3650260000

Bausatz:

Oberfläche	Stiftlänge 32 mm + 2 x M5x45	Stiftlänge 37 mm + 2 x M5x50	Stiftlänge 43 mm + 2 x M5x55
F49-R verchromt - Resista®	2172749184	2172749185	2172749186
F77-R Messing poliert - Resista®	2172749193	2172749194	2172749195

Einzelteile:

Oberfläche	Bezeichnung	Stiftlänge 32 mm + 2 x M5x45	Stiftlänge 37 mm + 2 x M5x50	Stiftlänge 43 mm + 2 x M5x55
F49-R verchromt - Resista®	Rosette mit Druckzylinder	2172744775	2172744776	2172744777
	Lochteil M1530	2172744795	2172744795	2172744795
F77-R Messing poliert - Resista®	Rosette mit Druckzylinder	2172744772	2172744773	2172744774
	Lochteil M1530	2172744796	2172744796	2172744796

FENSTERGRIFFE UND BALKONTÜRGARNITUREN

aus Messing von HOPPE

HOPPE Fenstergriff VITORIA M0515/US956 Secustik® - inkl. Schrauben

HOPPE-Messing-Dreh-/Kipp-Fenstergriff mit Secustik® und VarioFit®.

Technische Daten:

- geprüft nach DIN EN 13126-3: 23/180-0150/03/C1 und RAL-GZ 607/9
- Rastung: 90°
- Abdeckung: Voll-Abdeckkappe
- Unterkonstruktion: Kunststoff, Stütznocken 10 mm
- Stift: HOPPE-Vollstift 7 mm, 10 mm Längensvariabilität, stufenlose Anpassung durch integrierte Druckfeder im Griffhals
- Befestigung: verdeckt, inkl. Vollgewindeschrauben 2 x M5x45 und 2 x M5x55
- Besonderheit: integrierte Basis-Sicherheit

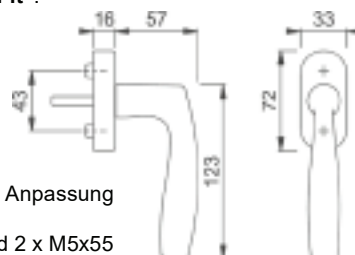

VarioFit®
Secustik®



Zubehör: Nocken-Aufsteckring 10/12 VBH 9341070000

Oberfläche	Stiftlänge 32 - 42 mm
F49-R verchromt - Resista®	2172730779
F77-R Messing poliert - Resista®	2172730780

HOPPE Fenstergriff VITORIA M1515/US950S 200NM Secustik® abschließbar - inkl. Schrauben

HOPPE-Messing-Dreh-/Kipp-Fenstergriff mit SecuSelect®, Secu200® + Secustik®, abschließbar.

Technische Daten:

- geprüft nach DIN EN 13126-3: 23/180-0133/33/C1 und RAL-GZ 607/9, RAL200; erfüllt die Anforderungen nach DIN EN 1627-1630 RC1-6
- Schließung: Druckzylinder, Wendeschlüssel
- Rastung: 90°
- Abdeckung: Voll-Abdeckkappe
- Unterkonstruktion: Zamak, Stütznocken 10 mm
- Stift: HOPPE-Schnellstift mit HOPPE-Vollstift 7 mm
- Befestigung: verdeckt, inkl. Gewindeschrauben mit Suchspitze M5 und beigelegten Nocken-Aufsteckringe 10/12
- Besonderheit: integrierte Basis-Sicherheit

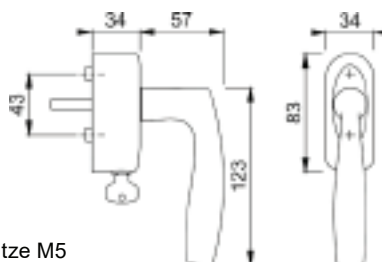

Secu200®
Secustik®
Schnellstift®
SecuSelect®



Zubehör:

- Mehrschlüssel H001 VBH 3650260000

Bausatz:

Oberfläche	Stiftlänge 32 mm + 2 x M5x45	Stiftlänge 37 mm + 2 x M5x50	Stiftlänge 43 mm + 2 x M5x55
F49-R verchromt - Resista®	2172749181	2172749182	2172749183
F77-R Messing poliert - Resista®	2172749190	2172749191	2172749192

Einzelteile:

Oberfläche	Bezeichnung	Stiftlänge 32 mm + 2 x M5x45	Stiftlänge 37 mm + 2 x M5x50	Stiftlänge 43 mm + 2 x M5x55
F49-R verchromt - Resista®	Rosette mit Druckzylinder	2172744775	2172744776	2172744777
	Lochteil M1515	2172744798	2172744798	2172744798
F77-R Messing poliert - Resista®	Rosette mit Druckzylinder	2172744772	2172744773	2172744774
	Lochteil M1515	2172744799	2172744799	2172744799

FENSTERGRIFFE UND BALKONTÜRGARNITUREN

aus Messing von HOPPE

HOPPE Fenstergriff CAPRI M0950/US956 Secustik® - inkl. Schrauben

HOPPE-Messing-Dreh-/Kipp-Fenstergriff mit Handhabe aus Edelstahl matt gebürstet mit **Secustik®** und **VarioFit®**.

Technische Daten:

- geprüft nach **DIN EN 13126-3: 23/180-0150/03/C1** und **RAL-GZ 607/9**
- Rastung: 90°
- Abdeckung: Voll-Abdeckkappe
- Unterkonstruktion: Kunststoff, Stütznocken 10 mm
- Stift: HOPPE-Vollstift 7 mm, 10 mm Längenvariabilität, stufenlose Anpassung durch integrierte Druckfeder im Griffhals
- Befestigung: verdeckt, inkl. Vollgewindeschrauben 2 x M5x45 und 2 x M5x55
- Besonderheit: integrierte Basis-Sicherheit

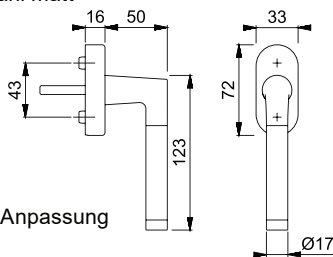

VarioFit®
Secustik®



Zubehör: Nocken-Aufsteckring 10/12 VBH 9341070000

Oberfläche	Stiftlänge 32 - 42 mm
F49/F69 Messing verchromt - Edelstahl matt	2172718860

FENSTERGRIFFE UND BALKONTÜRGARNITUREN aus Kunststoff von MACO

MACO Balkontürgriff Halbgarnitur RESIST HARMONY innen

Innentürgriff-Rosetten-Garnitur im RESIST-Verfahren
ohne Befestigung:

1. Grundkörper aus Zamak – Aufnahmen für den Stift und als Stützelement in der Griffrundung
2. Innenkörper aus GFK-Material
3. Außenhülle aus UV-beständigem Kunststoff

Technische Daten:

- Griffrosette innen: 28 x 63 mm
- PZ-Rosette innen: 26 x 90 mm
- Lochabstand Griffrosette: 43 mm
- Lochabstand PZ-Rosette: 63 mm
- Bauhöhe: 55 mm
- Stütznocken 12 mm
- Für Vierkant 7 mm
- Für Profilzylinder

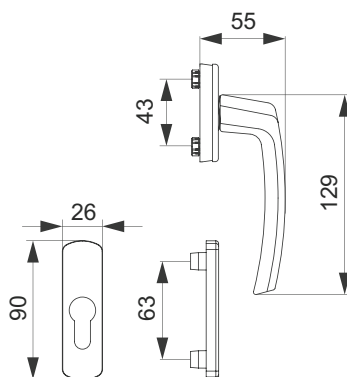

Farbbezeichnung	VBH Artikel-Nr.
Verkehrsweiß RAL 9016	3643631000

MACO Fenstergriff RESIST HARMONY Alu 90° ohne Logo - mit Stift inkl. Schrauben

MACO-Fenstergriff im RESIST-Verfahren:

1. Grundkörper aus Zamak – Aufnahmen für den Stift und als Stützelement in der Griffrundung
2. Innenkörper aus GFK-Material
3. Außenhülle aus UV-beständigem Kunststoff

Technische Daten:

- Stütznocken 10 mm
- drehbare Teil-Abdeckkappe, ohne Maco-Logo
- mit 7 mm Vierkantstift
- Rastung 90°
- inkl. Schrauben M5

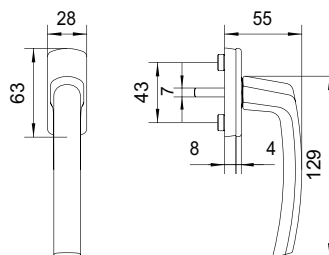

Zubehör: Kombiring für Nocken 10/12 - VBH 9165030000

Farbbezeichnung	Stiftlänge 32 mm + 2 x M5x40	Stiftlänge 37 mm + 2 x M5x45	Stiftlänge 43 mm + 2 x M5x50
Verkehrsweiß RAL 9016	3676811000	3646511000	3949401000

HEWI Fenstergriffe

Designvielfalt



Gute Gestaltung bedeutet für HEWI Optionen zu bieten. HEWI Fenstergriffe sind in verschiedenen Designs und Materialien erhältlich und ermöglichen so Gestaltungsspielraum. Zur Wahl stehen die Materialien Edelstahl in matt geschliffener oder spiegelpolierter Ausführung und hochglänzendes Polyamid in strahlenden HEWI Farben. Ab Frühjahr 2019 sind zudem die Fenstergriffe aus System 111 in der Edition matt erhältlich.

FENSTERGRIFFE UND BALKONTÜRGARNITUREN

aus Kunststoff von HEWI

HEWI Fenstergriff 111FG.1 - ohne Schrauben

HEWI-Fenstergriff aus hochwertigem Polyamid:

Technische Daten:

- mit korrosionsgeschütztem Stahlkern
- Rastung 90°
- Stütznocken 10 mm inkl. 2 Stück Nocken-Aufsteckringe 10/12 mm
- Voll-Abdeckkappe
- 7 mm Vollstift
- Befestigung unsichtbar, für Gerwineschrauben M5

Farbbezeichnung	Stiftlänge	VBH Artikel-Nr.
99 reinweiß	35 mm	2172720449

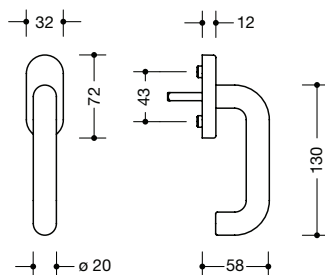

HEWI Fenstergriff 111FGA.1 abschließbar - inkl. Schrauben

HEWI-Fenstergriff aus hochwertigem Polyamid, mit Schließzylinder mit 5 Stifzuhaltungen, in allen Raststellungen abschließbar:

Technische Daten:

- geprüft nach **DIN EN 13126-3:25/180-0123/33/C1**
- mit korrosionsgeschütztem Stahlkern
- Rastung 90°
- Rosettenunterteil aus Metall
- Stütznocken 10 mm inkl. 2 Stück Nocken-Aufsteckringe 10/12 mm
- Voll-Abdeckkappe
- 7 mm Vollstift
- gleichschließend, Schließungsnummer 005
- Befestigung unsichtbar, inkl. Spezialschrauben M5 und Holzschrauben

Farbbezeichnung	Stiftlänge	VBH Artikel-Nr.
99 reinweiß	35 mm	2172726670

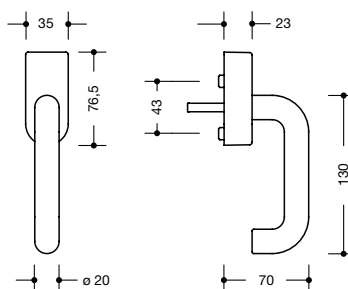

SCHIEBETÜRGARNITUREN HS / HSK / PSK

aus Aluminium von FSB

FSB Hebe-Schiebetürgriff 34 1146 011 Aluminium - inkl. Schrauben

FSB-Aluminium-Hebe-Schiebetürgriff für Fenstertüren:

Technische Daten:

- Rastung: 180°
- Lagerung: fest/drehbar gelagert
- Stift: 10 mm Vierkantstift, Länge 95 mm, lose
- Befestigung: mit Schrauben M6 × 80 mm für gegenseitige unsichtbare Verschraubung (für Türstärke 70 - 75 mm bei Verschraubung mit Griffmuschel)

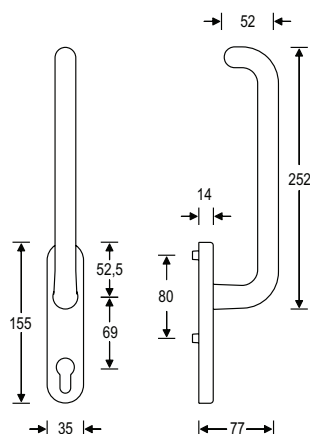

Farbbezeichnung	Lochung	VBH Artikel-Nr.
0105 Aluminium poliert naturfarbig eloxiert	ungelocht	9999901945
0105 Aluminium poliert naturfarbig eloxiert	PZ	2172683967

FSB Griffmuschel lang 42 4215 Aluminium - ohne Schrauben

FSB-Aluminium-Griffmuschel zur paarweisen Verschraubung mit Hebe-Schiebetürgriff von der Gegenseite mit Schrauben M6 (nicht im Lieferumfang enthalten).

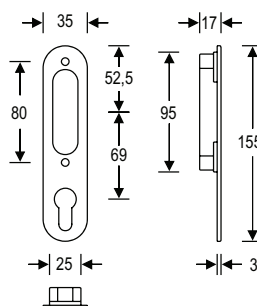

Farbbezeichnung	Lochung	VBH Artikel-Nr.
0105 Aluminium poliert naturfarbig eloxiert	ungelocht	2172694620
0105 Aluminium poliert naturfarbig eloxiert	PZ	2172694621

FSB Griffmuschel kurz 42 4215 Aluminium - ohne Schrauben

FSB-Aluminium-Griffmuschel zur paarweisen Verschraubung mit Hebe-Schiebetürgriff von der Gegenseite mit Schrauben M6 (nicht im Lieferumfang enthalten).

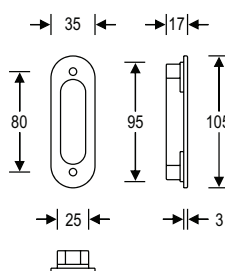

Farbbezeichnung	Lochung	VBH Artikel-Nr.
0105 Aluminium poliert naturfarbig eloxiert	ungelocht	9999901947

SCHIEBETÜRGARNITUREN HS / HSK / PSK

aus Aluminium von HOPPE

HOPPE PSK-Griff ATLANTA PSK-0530/US952-1 Secustik® - inkl. Schrauben

HOPPE-Aluminium-Parallel-Schiebe-/Kipp-Griff mit **Secustik®** und **VarioFit®** für Fenstertüren

Technische Daten:

- geprüft nach **DIN EN 13126-3:23/180-0150/03/C1** und **RAL-GZ 607/9**
- Rastung: 90°
- Abdeckung: Teil-Abdeckkappe
- Unterkonstruktion: Kunststoff, Stütznocken 10 mm
- Stift: HOPPE-Vollstift 7 mm, 10 mm Längenvariabilität, stufenlose Anpassung durch integrierte Druckfeder im Griffhals
- Befestigung: verdeckt, inkl. Gewindeschrauben 2 x M5x50 und 2 x M5x55
- Besonderheit: integrierte Basis-Sicherheit

Zubehör:

- Nocken-Aufsteckring 10/12 VBH 9341070000

Oberfläche	Stiftlänge 32 -42 mm
F1 Alu natur	2172724792
F9 Alu Stahl	2172721536
F9016 verkehrsweiß	2172721537

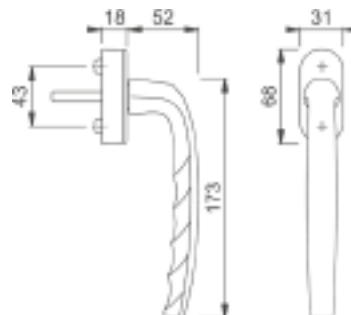

VarioFit®

Secustik®



HOPPE PSK-Griff ATLANTA PSK-0530S/US952-1 100NM Secustik® - inkl. Schrauben

HOPPE-Aluminium-Parallel-Schiebe-/Kipp-Griff mit **Secu100®** + **Secustik®** und **VarioFit®**, abschließbar für Fenstertüren.

Technische Daten:

- geprüft nach **DIN EN 13126-3: 23/180-0132/33/C1** und **RAL-GZ 607/9, RAL100**; erfüllt die Anforderungen nach **DIN EN 1627-1630 RC1-6**
- Schließung: Druckzylinder, Wendeschlüssel
- Rastung: 90°
- Abdeckung: Teil-Abdeckkappe
- Unterkonstruktion: Kunststoff, Stütznocken 10 mm
- Stift: HOPPE-Vollstift 7 mm, 10 mm Längenvariabilität, stufenlose Anpassung durch integrierte Druckfeder im Griffhals
- Befestigung: verdeckt, inkl. Gewindeschrauben 2 x M5x50 und 2 x M5x55
- Besonderheit: integrierte Basis-Sicherheit

Zubehör:

- Nocken-Aufsteckring 10/12 VBH 9341070000
- Mehrschlüssel H001 VBH 3650260000

Oberfläche	Stiftlänge 32 -42 mm
F1 Alu natur	2172724791
F9 Alu Stahl	2172721538
F9016 verkehrsweiß	2172721539

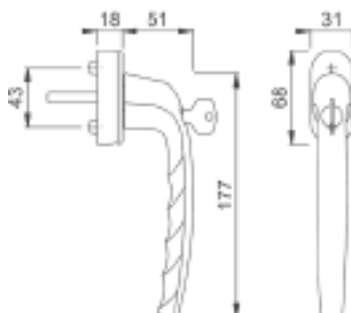

Secu100®

VarioFit®

Secustik®



SCHIEBETÜRGARNITUREN HS / HSK / PSK aus Aluminium von HOPPE

HOPPE PSK-Griff TOULON PSK-0737/US947-1 Secustik® - inkl. Schrauben

HOPPE-Aluminium-Parallel-Schiebe-/Kipp-Griff mit **Secustik®** und **VarioFit®** für Fenstertüren

Technische Daten:

- geprüft nach **DIN EN 13126-3:23/180-0150/03/C1** und **RAL-GZ 607/9**
- Rastung: 90°
- Abdeckung: Teil-Abdeckkappe
- Unterkonstruktion: Kunststoff, Stütznocken 10 mm
- Stift: HOPPE-Vollstift 7 mm, 10 mm Längenvariabilität, stufenlose Anpassung durch integrierte Druckfeder im Griffhals
- Befestigung: verdeckt, inkl Gewindeschrauben 2 x M5x50 und 2 x M5x55
- Besonderheit: integrierte Basis-Sicherheit

Zubehör:

- Nocken-Aufsteckring 10/12 VBH 9341070000

Oberfläche	Stiftlänge 32 -42 mm
F1 Alu natur	2172728822
F9016 verkehrsweiß	2172743962

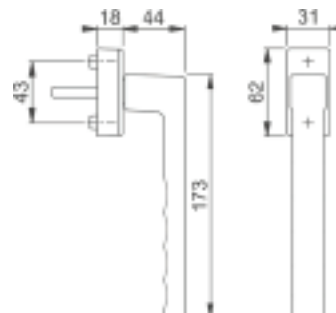

VarioFit®
Secustik®



HOPPE PSK-Griff TOULON PSK-0737S/US947-1 100NM Secustik® - inkl. Schrauben

HOPPE-Aluminium-Parallel-Schiebe-/Kipp-Griff mit **Secu100®** + **Secustik®** und **VarioFit®**, abschließbar für Fenstertüren.

Technische Daten:

- geprüft nach **DIN EN 13126-3: 23/180-0132/33/C1** und **RAL-GZ 607/9, RAL100**; erfüllt die Anforderungen nach **DIN EN 1627-1630 RC1-6**
- Schließung: Druckzylinder, Wendeschlüssel
- Rastung: 90°
- Abdeckung: Teil-Abdeckkappe
- Unterkonstruktion: Kunststoff, Stütznocken 10 mm
- Stift: HOPPE-Vollstift 7 mm, 10 mm Längenvariabilität, stufenlose Anpassung durch integrierte Druckfeder im Griffhals
- Befestigung: verdeckt, inkl Gewindeschrauben 2 x M5x50 und 2 x M5x55
- Besonderheit: integrierte Basis-Sicherheit

Zubehör:

- Nocken-Aufsteckring 10/12 VBH 9341070000
- Mehrschlüssel H001 VBH 3650260000

Oberfläche	Stiftlänge 32 -42 mm
F1 Alu natur	2172744550
F9 Alu Stahl	2172725720
F9016 verkehrsweiß	2172748571

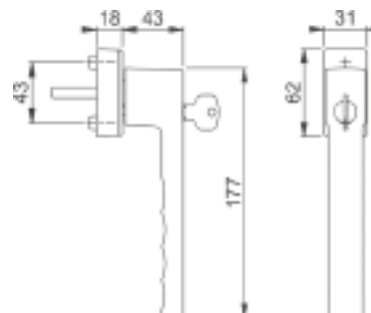

Secu100®
VarioFit®
Secustik®



SCHIEBETÜRGARNITUREN HS / HSK / PSK aus Aluminium von HOPPE

HOPPE PSK-Griff NEW YORK PSK-0810/US10 Secustik® - inkl. Schrauben

HOPPE-Aluminium-Parallel-Schiebe-/Kipp-Griff mit **Secustik®** und **VarioFit®** für Fenstertüren

Technische Daten:

- geprüft nach **DIN EN 13126-3:23/180-0150/03/C1** und **RAL-GZ 607/9**
- Rastung: 90°
- Abdeckung: Teil-Abdeckkappe
- Unterkonstruktion: Kunststoff, Stütznocken 10 mm
- Stift: HOPPE-Vollstift 7 mm, 10 mm Längensvariabilität, stufenlose Anpassung durch integrierte Druckfeder im Griffhals
- Befestigung: verdeckt, inkl. Gewindeschrauben 2 x M5x50 und 2 x M5x55
- Besonderheit: integrierte Basis-Sicherheit

Zubehör:

- Nocken-Aufsteckring 10/12 VBH 9341070000

Oberfläche	Stiftlänge 32 -42 mm
F1 Alu natur	2172731318
F9 Alu Stahl	2172744486
F9016 verkehrsweiß	2172731574

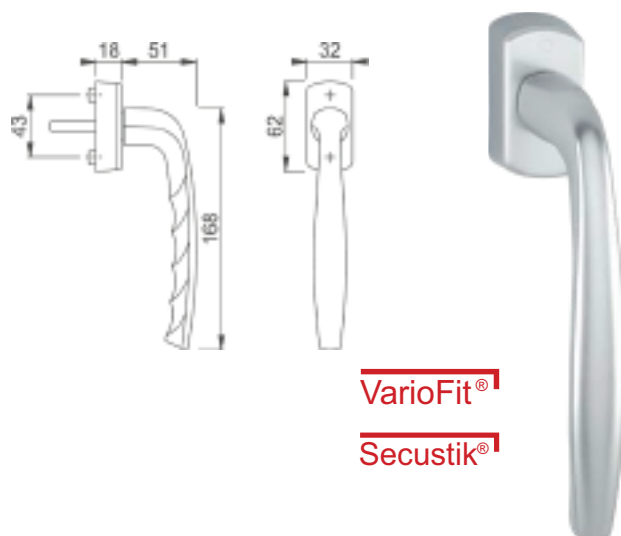

HOPPE PSK-Griff NEW YORK PSK-0810S/US10 100NM Secustik® - inkl. Schrauben

HOPPE-Aluminium-Parallel-Schiebe-/Kipp-Griff mit **Secu100®** + **Secustik®** und **VarioFit®**, abschließbar für Fenstertüren.

Technische Daten:

- geprüft nach **DIN EN 13126-3: 23/180-0132/33/C1** und **RAL-GZ 607/9, RAL100**; erfüllt die Anforderungen nach **DIN EN 1627-1630 RC1-6**
- Schließung: Druckzylinder, Wendeschlüssel
- Rastung: 90°
- Abdeckung: Teil-Abdeckkappe
- Unterkonstruktion: Kunststoff, Stütznocken 10 mm
- Stift: HOPPE-Vollstift 7 mm, 10 mm Längensvariabilität, stufenlose Anpassung durch integrierte Druckfeder im Griffhals
- Befestigung: verdeckt, inkl. Gewindeschrauben 2 x M5x50 und 2 x M5x55
- Besonderheit: integrierte Basis-Sicherheit

Zubehör:

- Nocken-Aufsteckring 10/12 VBH 9341070000
- Mehrschlüssel H001 VBH 3650260000

Oberfläche	Stiftlänge 32 -42 mm
F1 Alu natur	2172727999
F9 Alu Stahl	2172728000
F9016 verkehrsweiß	2172728001

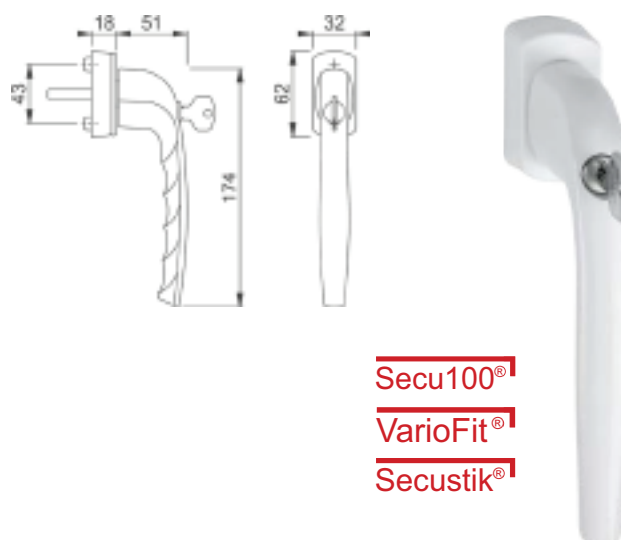

SCHIEBETÜRGARNITUREN HS / HSK / PSK

aus Aluminium von HOPPE

HOPPE Hebe-Schiebetür-Garnitur ATLANTA HS-0530/431N-AS/422 - inkl. Schrauben

HOPPE-Aluminium-Hebe-Schiebe-Garnitur, außen mit Muschel, für Fenstertüren:

Technische Daten:

- Lagerung: Griff fest/drehbar
- Rastung: 180° Kugelrastung
- Unterkonstruktion: außen ohne, innen Zamak, Stütznocken 12 mm
- Stift: HOPPE-Vollstift 10 x 73 mm, lose, Kanten abgedreht, für Stiftvorstand 45 mm
- Befestigung: verdeckt, durchgehend, inkl. Gewindeschrauben M6, **für Türstärke 75 - 80 mm**

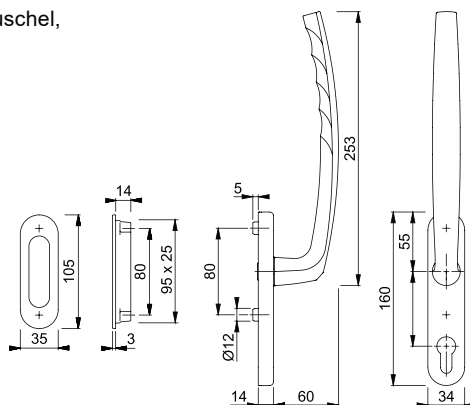

Zubehör Vierkantstift:

- für Stiftvorstand 50 mm VBH 2172749443
- für Stiftvorstand 55 mm VBH 2172749444
- für Stiftvorstand 60 mm VBH 2172749445
- für Stiftvorstand 65 mm VBH 2172749446
- für Stiftvorstand 70 mm VBH 2172749447
- für Stiftvorstand 80 mm VBH 2172749449
- für Stiftvorstand 85 mm VBH 2172749450
- für Stiftvorstand 90 mm VBH 2172749451

Zubehör Schrauben-Set:

- Türstärke 65 - 70 mm VBH 2172749433
- Türstärke 70 - 75 mm VBH 2172749434
- Türstärke 80 - 85 mm VBH 2172749436
- Türstärke 85 - 90 mm VBH 2172749437
- Türstärke 90 - 95 mm VBH 2172749438
- Türstärke 95 - 100 mm VBH 2172749439

Oberfläche	Türstärke	ungelocht	PZ-Lochung
F1 Alu natur	75 - 80 mm	2172749415	2172749416
F9 Alu Stahl	75 - 80 mm	2172749417	2172749418
F9016 verkehrsweiß	75 - 80 mm	2172749419	2172749420

HOPPE Hebe-Schiebetür-Garnitur TOKYO HS-0571/431N-AS/422 - inkl. Schrauben

HOPPE-Aluminium-Hebe-Schiebe-Garnitur, außen mit Muschel, für Fenstertüren:

Technische Daten:

- Lagerung: Griff fest/drehbar
- Rastung: 180° Kugelrastung
- Unterkonstruktion: außen ohne, innen Zamak, Stütznocken 12 mm
- Stift: HOPPE-Vollstift 10 x 73 mm, lose, Kanten abgedreht, für Stiftvorstand 45 mm
- Befestigung: verdeckt, durchgehend, inkl. Gewindeschrauben M6, **für Türstärke 75 - 80 mm**

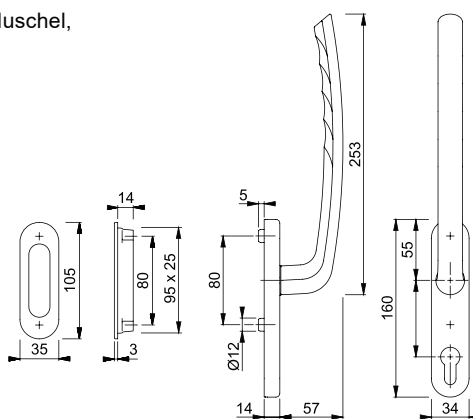

Zubehör Vierkantstift:

- für Stiftvorstand 50 mm VBH 2172749443
- für Stiftvorstand 55 mm VBH 2172749444
- für Stiftvorstand 60 mm VBH 2172749445
- für Stiftvorstand 65 mm VBH 2172749446
- für Stiftvorstand 70 mm VBH 2172749447
- für Stiftvorstand 80 mm VBH 2172749449
- für Stiftvorstand 85 mm VBH 2172749450
- für Stiftvorstand 90 mm VBH 2172749451

Zubehör Schrauben-Set:

- Türstärke 65 - 70 mm VBH 2172749433
- Türstärke 70 - 75 mm VBH 2172749434
- Türstärke 80 - 85 mm VBH 2172749436
- Türstärke 85 - 90 mm VBH 2172749437
- Türstärke 90 - 95 mm VBH 2172749438
- Türstärke 95 - 100 mm VBH 2172749439

Oberfläche	Türstärke	ungelocht	PZ-Lochung
F1 Alu natur	75 - 80 mm	2172749421	2172749422
F9 Alu Stahl	75 - 80 mm	2172749423	2172749424
F9016 verkehrsweiß	75 - 80 mm	2172749425	2172749426

SCHIEBETÜRGARNITUREN HS / HSK / PSK

aus Aluminium von HOPPE

HOPPE Hebe-Schiebetür-Garnitur TOULON HS-0737/419N-AS/420 - inkl. Schrauben

HOPPE-Aluminium-Hebe-Schiebe-Garnitur, außen mit Muschel, für Fenstertüren:

Technische Daten:

- Lagerung: Griff fest/drehbar
- Rastung: 180° Kugelrastung
- Unterkonstruktion: außen ohne, innen Zamak, Stütznocken 12 mm
- Stift: HOPPE-Vollstift 10 x 73 mm, lose, Kanten abgedreht, für Stiftvorstand 45 mm
- Befestigung: verdeckt, durchgehend, inkl. Gewindeschrauben M6, **für Türstärke 75 - 80 mm**

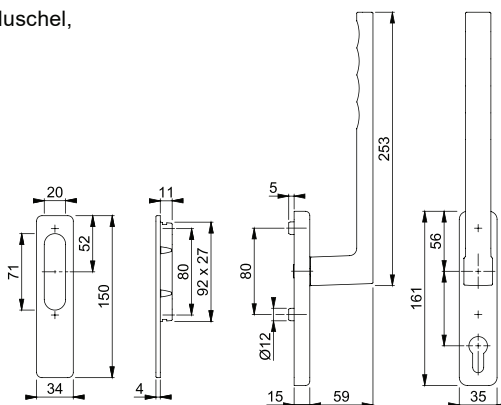

Zubehör Vierkantstift:

- für Stiftvorstand 50 mm VBH 2172749443
- für Stiftvorstand 55 mm VBH 2172749444
- für Stiftvorstand 60 mm VBH 2172749445
- für Stiftvorstand 65 mm VBH 2172749446
- für Stiftvorstand 70 mm VBH 2172749447
- für Stiftvorstand 80 mm VBH 2172749449
- für Stiftvorstand 85 mm VBH 2172749450
- für Stiftvorstand 90 mm VBH 2172749451

Zubehör Schrauben-Set:

- Türstärke 65 - 70 mm VBH 2172749433
- Türstärke 70 - 75 mm VBH 2172749434
- Türstärke 80 - 85 mm VBH 2172749436
- Türstärke 85 - 90 mm VBH 2172749437
- Türstärke 90 - 95 mm VBH 2172749438
- Türstärke 95 - 100 mm VBH 2172749439

Oberfläche	Türstärke	ungelocht	PZ-Lochung
F1 Alu natur	75 - 80 mm	2172749427	2172749428
F9 Alu Stahl	75 - 80 mm	2172749429	2172749430
F9016 verkehrsweiß	75 - 80 mm	2172749431	2172749432
F9714M schwarz matt	75 - 80 mm	2172752974	2172757996

HOPPE Hebe-Schiebetür-Garnitur TOULON HS-0737/419N-AS - inkl. Schrauben

HOPPE-Aluminium-Hebe-Schiebe-Garnitur für Fenstertüren:

Technische Daten:

- Lagerung: Griffe fest/drehbar
- Rastung: 180° Kugelrastung
- Unterkonstruktion: Zamak, Stütznocken 12 mm
- Stift: HOPPE-Vollstift 10 mm lose, Kanten abgedreht
- Befestigung: verdeckt, durchgehend, inkl. Gewindeschrauben M6, **für Türstärke 75 - 80 mm**

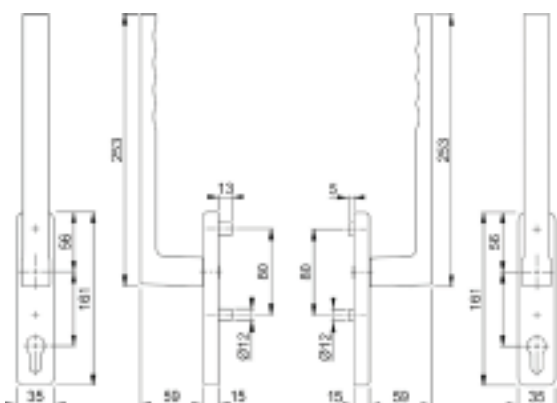

Zubehör Befestigungsset:

- Türstärke 65 - 70 mm VBH 2172749452
- Türstärke 70 - 75 mm VBH 2172749453
- Türstärke 80 - 85 mm VBH 2172749455
- Türstärke 85 - 90 mm VBH 2172749456
- Türstärke 90 - 95 mm VBH 2172749457
- Türstärke 95 - 100 mm VBH 2172749458

Oberfläche	Türstärke	PZ-Lochung
F9714M schwarz matt	75 - 80 mm	2172757997

SCHIEBETÜRGARNITUREN HS / HSK / PSK

aus Edelstahl von greenteQ

greenteQ Hebe-/Schiebetürgriff HSTG 61.OL.ER - inkl. Schrauben

greenteQ Hebe-/ Schiebetürgriff aus Edelstahl für Balkon- und Terrassen-Schiebetüren aus Holz und Kunststoff.
greenteQ Hebe-/ Schiebetürgriff HSTG 61.OL.ER mit 10 mm Vierkantstift, 10 mm Stütznocken und 180°-Rastung; verdeckte Verschraubung; inklusive Schrauben M6 x 80 mm (2 Stück).

Technische Daten:

- Rastung: 180°
- Vierkantstift: 2 Stück 10 x 95 mm (lose), je abgerundet mit R = 0,5 mm und R = 1,0 mm
- Nockendurchmesser: 10 mm
- Rosettenmaße: 35 x 155 x 14 mm
- Schrauben: inkl. M6 x 80 mm (2 Stück)

Zubehör: Griffmuschel HSTG VBH 3849706500

Farbbezeichnung	ungelocht
Edelstahl matt	3849686500
Edelstahl schwarz matt RAL 9005	2172771302

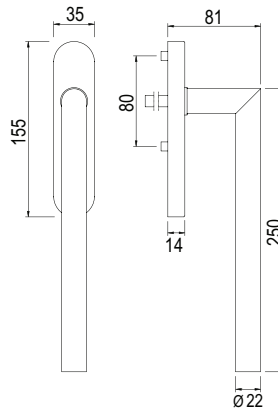

greenteQ Hebe-/Schiebetürgriff HSTG 61.FRS.ER - inkl. Schrauben

greenteQ Hebe-/Schiebetürgriff HSTG61.FRS.OL.ER aus Edelstahl, mit flacher Rosette, ohne Schlüssellochung, 180°-Rastung und verdeckter Verschraubung. Lieferung inkl. Schrauben und Vierkantstift 10 x 95 mm. Mindesteinfräsmaß: 32,5 x 152,5 x 15,8 mm.

Technische Daten:

- Rastung: 180°
- Vierkantstift: 2 Stück 10 x 95 mm (lose), je abgerundet mit R = 0,5 mm und R = 1,0 mm
- Nockendurchmesser: 10 mm
- Rosettenmaße: 35,5 x 155 x 17,7 mm
- Schrauben: inkl. M6 x 80 mm (2 Stück)

Zubehör: Griffmuschel HSTG.FRS VBH 2172760349

Farbbezeichnung	ungelocht
Edelstahl fein matt	2172771304
Edelstahl schwarz matt RAL 9005	2172771305

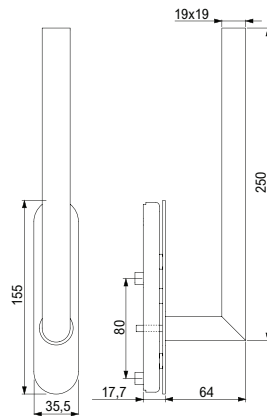

greenteQ Hebe-/Schiebetürgriff HSTG 61.PZ.ER - inkl. Schrauben

greenteQ Hebe-/ Schiebetürgriff aus Edelstahl für Balkon- und Terrassen-Schiebetüren aus Holz und Kunststoff.
greenteQ Hebe-/ Schiebetürgriff HSTG 61.ER mit 10 mm Vierkantstift, 10 mm Stütznocken und 180°-Rastung; verdeckte Verschraubung; inklusive Schrauben M6 x 80 mm (2 Stück).

Technische Daten:

- Rastung: 180°
- Entfernung: 69 mm PZ
- Vierkantstift: 2 Stück 10 x 95 mm (lose), je abgerundet mit R=0,5 mm und R=1,0 mm
- Nockendurchmesser: 10 mm
- Rosettenmaße: 35 x 155 x 14 mm
- Schrauben: inkl. M6 x 80 mm (2 Stück)

Zubehör: Griffmuschel HSTG VBH 3849706500

Farbbezeichnung	PZ-Lochung
Edelstahl matt	3994276500
Edelstahl schwarz matt RAL 9005	2172771303

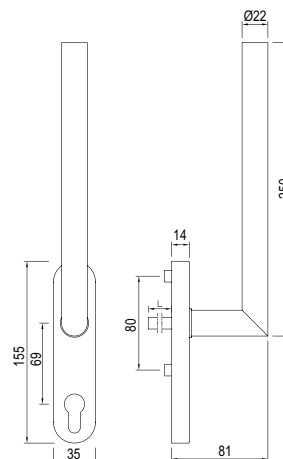

SCHIEBETÜRGARNITUREN HS / HSK / PSK

aus Edelstahl von greenteQ

greenteQ Hebe-/Schiebetürset HSTG 61.ER PZ - ohne Schrauben

greenteQ Hebe-/Schiebetürset aus Edelstahl fein matt für Balkon- und Terrassen-Schiebetüren aus Holz und Kunststoff; mit Profilzylinder-Lochung; für Vierkantstift 10 mm; Nocken 10 mm und 180°-Rastung; verdeckte Verschraubung; das Zubehörset (2 Schrauben M6, 2 Vierkantstifte 10 mm mit verschiedenen Abrundungen) ist separat erhältlich..

Technische Daten:

- Rastung: 180°
- Vierkantstift: für 10 mm
- Nockendurchmesser: 10 mm
- Rosettenmaße: 35 x 155 x 14 mm
- Entfernung: 69 mm PZ

Zubehörset:

- Türstärke 70 - 80 mm VBH 3994316500
- Türstärke 80 - 90 mm VBH 3994336500

Farbbezeichnung	PZ-Lochung
Edelstahl matt	3994296500

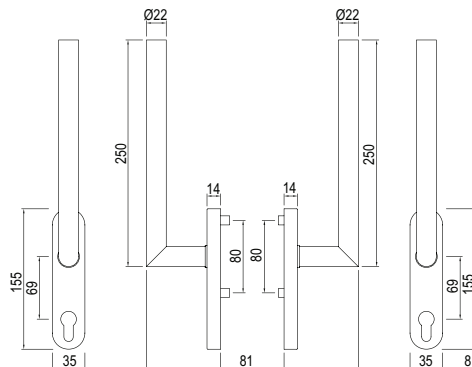

greenteQ Griffmuschel HSTG.FRS

greenteQ Griffmuschel zu Hebe-/Schiebetürgriff HSTG.FRS mit 1,5 mm flacher Rosette und **nur 9 mm Kastentiefe**; zur paarweisen Verschraubung mit einem Hebe-/Schiebetürgriff HSTG; Edelstahl matt.

Technische Daten:

- Material: Edelstahl matt (Werkstoff Nr. 1.4301)
- Maße: 35 x 105 x 1,5 mm
- Schrauben: M6 (nicht im Lieferumfang enthalten)

Farbbezeichnung	ungelocht
Edelstahl matt	2172760349
Edelstahl schwarz matt RAL 9005	2172771306

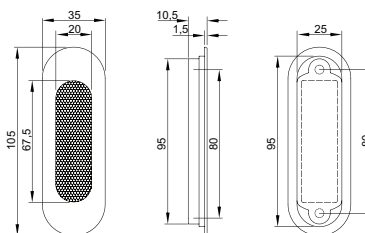

SCHIEBETÜRGARNITUREN HS / HSK / PSK

aus Edelstahl von greenteQ

greenteQ Hebe-/Schiebetürgriff HSTG 80.ER - inkl. Schrauben

greenteQ Hebe-/Schiebetürgriff aus Edelstahl fein matt für Balkon- und Terrassen-Schiebetüren aus Holz und Kunststoff. greenteQ Hebe-/Schiebetürgriff HSTG 80.ER mit 10 mm Vierkantstift, 10 mm Stütznocken und 180°-Rastung; verdeckte Verschraubung; inklusive Schrauben M6 x 80 mm (2 Stück).

Technische Daten:

- Rastung: 180°
- Vierkantstift: 10 mm, 2 x 95 mm (lose) je abgerundet mit R 0,5 bzw. 1,0 mm
- Nockendurchmesser: 10 mm
- Rosettenmaße: 35 x 155 x 14 mm
- Schrauben: inkl. M6 x 80 mm (2 Stück)

Zubehör: Griffmuschel HSTG VBH 3849706500

Farbbezeichnung	ungelocht
Edelstahl matt	3849696500

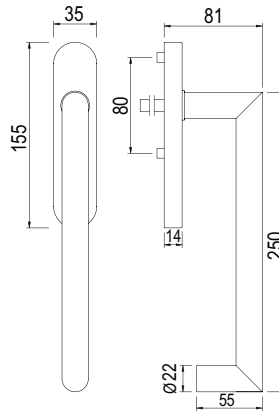

greenteQ Hebe-/Schiebetürgriff HSTG 80.ER PZ - inkl. Schrauben

greenteQ Hebe-/Schiebetürgriff aus Edelstahl fein matt für Balkon- und Terrassen-Schiebetüren aus Holz und Kunststoff. greenteQ Hebe-/Schiebetürgriff HSTG 80.ER mit 10 mm Vierkantstift, 10 mm Stütznocken und 180°-Rastung; verdeckte Verschraubung; inklusive Schrauben M6 x 80 mm (2 Stück).

Technische Daten:

- Rastung: 180°
- Entfernung: 69 mm PZ
- Vierkantstift: 10 mm, 2 x 95 mm (lose) je abgerundet mit R 0,5 bzw. 1,0 mm
- Nockendurchmesser: 10 mm
- Rosettenmaße: 35 x 155 x 14 mm
- Schrauben: inkl. M6 x 80 mm (2 Stück)

Zubehör: Griffmuschel HSTG VBH 3849706500

Farbbezeichnung	PZ-Lochung
Edelstahl matt	3994286500

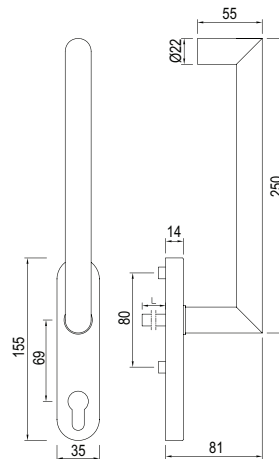

greenteQ Hebe-/Schiebetürset HSTG 80.ER PZ - ohne Schrauben

greenteQ Hebe-/Schiebetürset aus Edelstahl fein matt für Balkon- und Terrassen-Schiebetüren aus Holz und Kunststoff; mit Profilzylinder-Lochung; für Vierkantstift 10 mm; Nocken 10 mm und 180°-Rastung; verdeckte Verschraubung; das Zubehörset (2 Schrauben M6, 2 Vierkantstifte 10 mm mit verschiedenen Abrundungen) ist separat erhältlich.

Technische Daten:

- Rastung: 180°
- Vierkantstift: für 10 mm
- Nockendurchmesser: 10 mm
- Rosettenmaße: 35 x 155 x 14 mm
- Entfernung: 69 mm PZ

Zubehörset:

- Türstärke 70 - 80 mm VBH 3994316500
- Türstärke 80 - 90 mm VBH 3994336500

Farbbezeichnung	PZ-Lochung
Edelstahl matt	3994306500

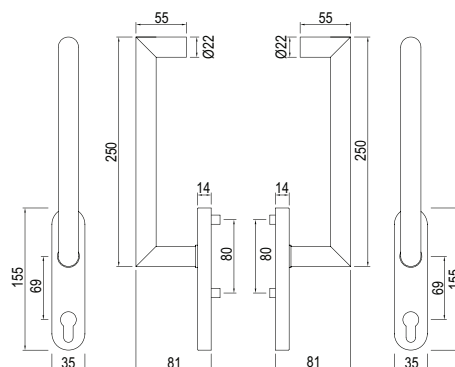

SCHIEBETÜRGARNITUREN HS / HSK / PSK

aus Edelstahl von greenteQ

greenteQ Griffmuschel HSTG

greenteQ Griffmuschel zu Hebe-/Schiebetür-Griff HSTG; zur paarweisen Verschraubung mit einem Hebe-/Schiebetürgriff HSTG; für Schrauben M6 (nicht im Lieferumfang enthalten).

Technische Daten:

- Material: Edelstahl rostfrei (Werkstoff Nr. 1.4301)
- Oberfläche: fein matt
- Maße: 35 x 105 mm
- Schrauben: M6 (nicht im Lieferumfang enthalten)

Farbbezeichnung	ungelocht
Edelstahl matt	3849706500

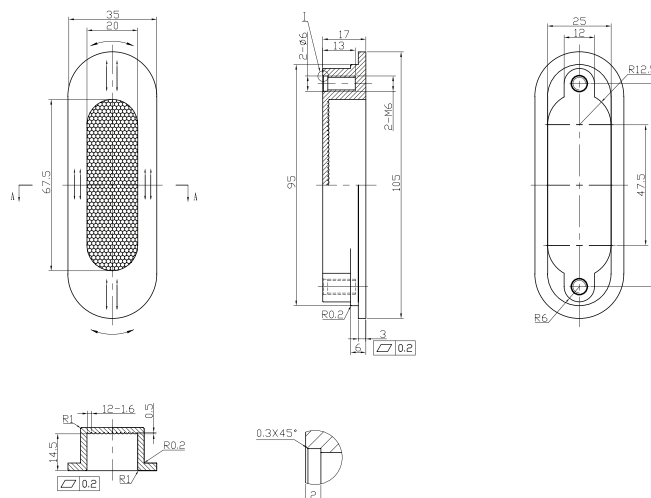

SCHIEBETÜRGARNITUREN HS / HSK / PSK

aus Edelstahl von FSB

FSB Hebe-Schiebetürgriff 34 1016 011 Edelstahl - inkl. Schrauben

FSB-Edelstahl-Hebe-Schiebetürgriff für Fenstertüren:

Technische Daten:

- Rastung: 180°
- Lagerung: fest/drehbar gelagert
- Stift: 10 mm Vierkantstift, Länge 95 mm, lose
- Befestigung: mit Schrauben M6 × 80 mm für gegenseitige unsichtbare Verschraubung (für Türstärke 70 - 75 mm bei Verschraubung mit Griffmuschel)

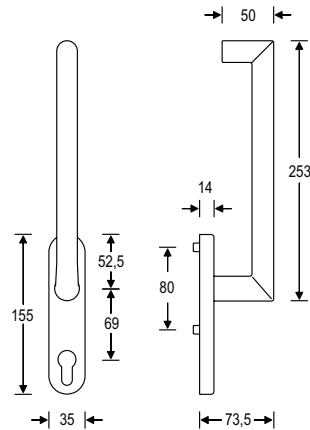

Farbbezeichnung	Lochung	VBH Artikel-Nr.
6204 Edelstahl fein matt gebürstet	ungelocht	3722776500
6204 Edelstahl fein matt gebürstet	PZ	3722786500

FSB Hebe-Schiebetürgriff 34 1076 011 Edelstahl - inkl. Schrauben

FSB-Edelstahl-Hebe-Schiebetürgriff für Fenstertüren:

Technische Daten:

- Rastung: 180°
- Lagerung: fest/drehbar gelagert
- Stift: 10 mm Vierkantstift, Länge 95 mm, lose
- Befestigung: mit Schrauben M6 × 80 mm für gegenseitige unsichtbare Verschraubung (für Türstärke 70 - 75 mm bei Verschraubung mit Griffmuschel)

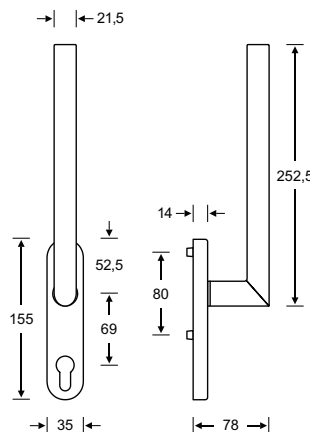

Farbbezeichnung	Lochung	VBH Artikel-Nr.
6204 Edelstahl fein matt gebürstet	ungelocht	2172714755
6204 Edelstahl fein matt gebürstet	PZ	2172717610

FSB Hebe-Schiebetürgriff 34 1146 011 Edelstahl - inkl. Schrauben

FSB-Edelstahl-Hebe-Schiebetürgriff für Fenstertüren:

Technische Daten:

- Rastung: 180°
- Lagerung: fest/drehbar gelagert
- Stift: 10 mm Vierkantstift, Länge 95 mm, lose
- Befestigung: mit Schrauben M6 × 80 mm für gegenseitige unsichtbare Verschraubung (für Türstärke 70 - 75 mm bei Verschraubung mit Griffmuschel)

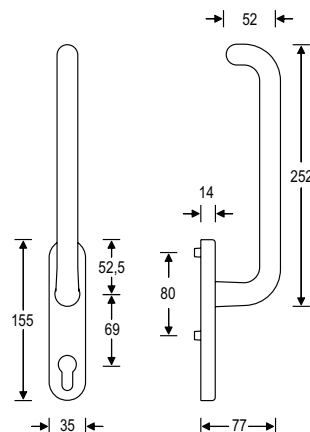

Farbbezeichnung	Lochung	VBH Artikel-Nr.
6204 Edelstahl fein matt gebürstet	ungelocht	3722756500
6204 Edelstahl fein matt gebürstet	PZ	3722766500

SCHIEBETÜRGARNITUREN HS / HSK / PSK aus Edelstahl von FSB

FSB Griffmuschel lang 42 4215 Edelstahl - ohne Schrauben

FSB-Edelstahl-Griffmuschel zur paarweisen Verschraubung mit Hebe-Schiebetürgriff von der Gegenseite mit Schrauben M6 (nicht im Lieferumfang enthalten).

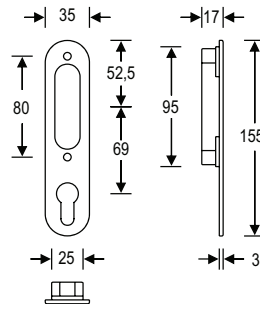

Farbbezeichnung	Lochung	VBH Artikel-Nr.
6204 Edelstahl fein matt gebürstet	ungelocht	3724716500
6204 Edelstahl fein matt gebürstet	PZ	3724726500

FSB Griffmuschel kurz 42 4215 Edelstahl - ohne Schrauben

FSB-Edelstahl-Griffmuschel zur paarweisen Verschraubung mit Hebe-Schiebetürgriff von der Gegenseite mit Schrauben M6 (nicht im Lieferumfang enthalten).

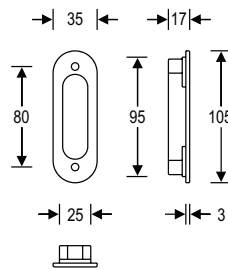

Farbbezeichnung	Lochung	VBH Artikel-Nr.
6204 Edelstahl fein matt gebürstet	ungelocht	3724736500

SCHIEBETÜRGARNITUREN HS / HSK / PSK

aus Edelstahl von HOPPE

HOPPE Hebe-Schiebetür-Garnitur PARIS HS-E038F-25/431N-AS/422 - inkl. Schrauben

HOPPE-Edelstahl-Hebe-Schiebe-Garnitur, außen mit Muschel, für Fenstertüren:

Technische Daten:

- Oberfläche außen: F31-1 Edelstahloptik matt
- Oberfläche innen: F69 Edelstahl matt
- Lagerung: Griff fest/drehbar
- Rastung: 180° Kugelrastung
- Unterkonstruktion: außen ohne, innen Zamak, Stütznocken 12 mm
- Stift: HOPPE-Vollstift 10 x 73 mm, lose, Kanten abgedreht, für Stiftvorstand 45 mm
- Befestigung: verdeckt, durchgehend, inkl. Gewindeschrauben M6, für Türstärke 75 - 80 mm

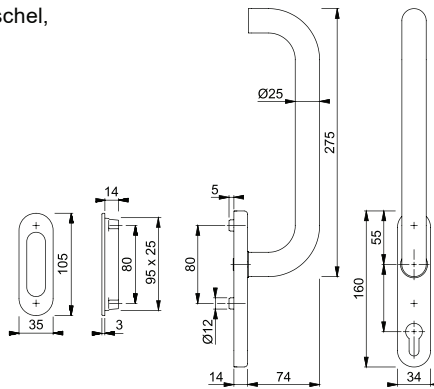

Zubehör Vierkantstift:

- für Stiftvorstand 50 mm VBH 2172749443
- für Stiftvorstand 55 mm VBH 2172749444
- für Stiftvorstand 60 mm VBH 2172749445
- für Stiftvorstand 65 mm VBH 2172749446
- für Stiftvorstand 70 mm VBH 2172749447
- für Stiftvorstand 80 mm VBH 2172749449
- für Stiftvorstand 85 mm VBH 2172749450
- für Stiftvorstand 90 mm VBH 2172749451

Zubehör Schrauben-Set:

- Türstärke 65 - 70 mm VBH 2172749433
- Türstärke 70 - 75 mm VBH 2172749434
- Türstärke 80 - 85 mm VBH 2172749436
- Türstärke 85 - 90 mm VBH 2172749437
- Türstärke 90 - 95 mm VBH 2172749438
- Türstärke 95 - 100 mm VBH 2172749439

Oberfläche	Lochung	Türstärke 75-80 mm
F69 Edelstahl matt	ungelocht	2172749410
F69 Edelstahl matt	PZ	2172749411

HOPPE Hebe-Schiebetür-Garnitur PARIS HS-E038F-25/431N-AS GRT- inkl. Schrauben

HOPPE-Edelstahl-Hebe-Schiebe-Garnitur, für Fenstertüren:

Technische Daten:

- Lagerung: Griff fest/drehbar
- Rastung: 180° Kugelrastung
- Unterkonstruktion: Zamak, Stütznocken 12 mm
- Stift: HOPPE-Vollstift 10 x 128 mm, lose, Kanten abgedreht
- Befestigung: verdeckt, durchgehend, inkl. Gewindeschrauben M6, für Türstärke 75 - 80 mm

Zubehör Befestigungsset:

- Türstärke 65 - 70 mm VBH 2172749452
- Türstärke 70 - 75 mm VBH 2172749453
- Türstärke 80 - 85 mm VBH 2172749455
- Türstärke 85 - 90 mm VBH 2172749456
- Türstärke 90 - 95 mm VBH 2172749457
- Türstärke 95 - 100 mm VBH 2172749458

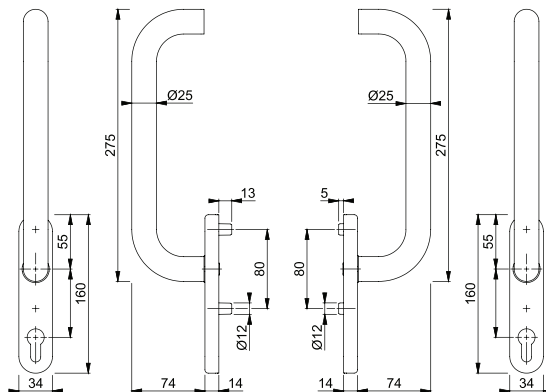

Oberfläche	Lochung	Türstärke 75-80 mm
F69 Edelstahl matt	PZ	2172749412

SCHIEBETÜRGARNITUREN HS / HSK / PSK

aus Edelstahl von HOPPE

HOPPE Hebe-Schiebetür-Garnitur AMSTERDAM HS-E0400F-25/431N-AS/422 - inkl. Schrauben

HOPPE-Edelstahl-Hebe-Schiebe-Garnitur, außen mit Muschel, für Fenstertüren:

Technische Daten:

- Oberfläche außen: F31-1 Edelstahloptik matt
- Oberfläche innen: F69 Edelstahl matt
- Lagerung: Griff fest/drehbar
- Rastung: 180° Kugelrastung
- Unterkonstruktion: außen ohne, innen Zamak, Stütznocken 12 mm
- Stift: HOPPE-Vollstift 10 x 73 mm, lose, Kanten abgedreht, für Stiftvorstand 45 mm
- Befestigung: verdeckt, durchgehend, inkl. Gewindefschrauben M6, für Türstärke 75 - 80 mm

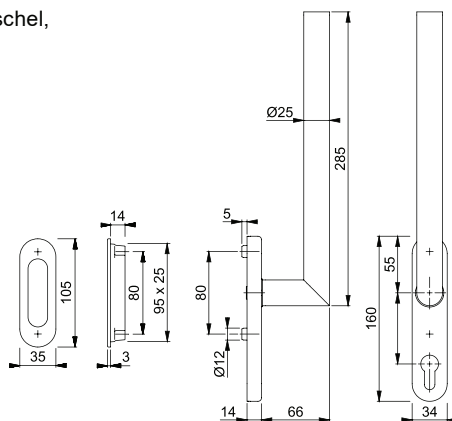

Zubehör Vierkantstift:

- für Stiftvorstand 50 mm VBH 2172749443
- für Stiftvorstand 55 mm VBH 2172749444
- für Stiftvorstand 60 mm VBH 2172749445
- für Stiftvorstand 65 mm VBH 2172749446
- für Stiftvorstand 70 mm VBH 2172749447
- für Stiftvorstand 80 mm VBH 2172749449
- für Stiftvorstand 85 mm VBH 2172749450
- für Stiftvorstand 90 mm VBH 2172749451

Zubehör Schrauben-Set:

- Türstärke 65 - 70 mm VBH 2172749433
- Türstärke 70 - 75 mm VBH 2172749434
- Türstärke 80 - 85 mm VBH 2172749436
- Türstärke 85 - 90 mm VBH 2172749437
- Türstärke 90 - 95 mm VBH 2172749438
- Türstärke 95 - 100 mm VBH 2172749439

Oberfläche	Lochung	Türstärke 75-80 mm
F69 Edelstahl matt	ungelocht	2172749407
F69 Edelstahl matt	PZ	2172749408

HOPPE Hebe-Schiebetür-Garnitur AMSTERDAM HS-E0400F-25/431N-AS GRT - inkl. Schrauben

HOPPE-Edelstahl-Hebe-Schiebe-Garnitur, für Fenstertüren:

Technische Daten:

- Lagerung: Griff fest/drehbar
- Rastung: 180° Kugelrastung
- Unterkonstruktion: Zamak, Stütznocken 12 mm
- Stift: HOPPE-Vollstift 10 x 128 mm, lose, Kanten abgedreht
- Befestigung: verdeckt, durchgehend, inkl. Gewindefschrauben M6, für Türstärke 75 - 80 mm

Zubehör Befestigungsset:

- Türstärke 65 - 70 mm VBH 2172749452
- Türstärke 70 - 75 mm VBH 2172749453
- Türstärke 80 - 85 mm VBH 2172749455
- Türstärke 85 - 90 mm VBH 2172749456
- Türstärke 90 - 95 mm VBH 2172749457
- Türstärke 95 - 100 mm VBH 2172749458

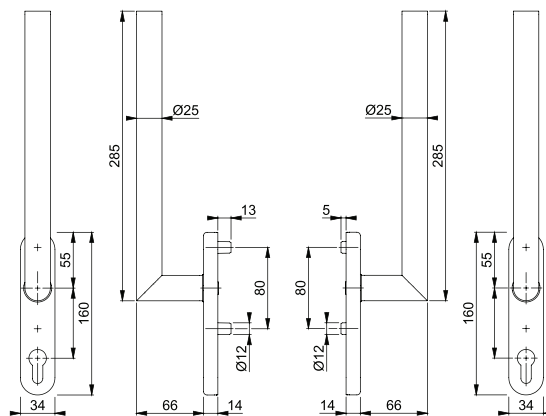

Oberfläche	Lochung	Türstärke 75-80 mm
F69 Edelstahl matt	PZ	2172749409

BALKONTÜRGRIFFE UND GLASFALZGRIFFE

greenteQ Glasfalzgriffe mit Steg

greenteQ Glasfalzgriffe mit Steg; Aluminium, für Balkon- und Terrassen-Drehtüren aus Holz- und Kunststoff; Höhe 65 mm.

Farbbezeichnung	VBH Artikel-Nr.
blank	9999904640
silberfarbig F1	2172693322
neusilberfarbig F2	9158220200
bronzefarbig F4	9158220400
stahlfarbig F9	2172749288
mittelbronze C33	9158223300
braun F8077	9158220900
weiß F9016	2172693323

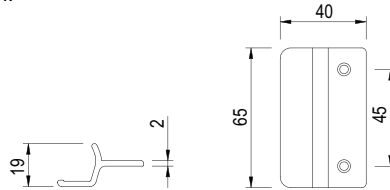

greenteQ Glasfalzgriffe mit Steg inkl. Befestigung

greenteQ Glasfalzgriffe mit Steg aus Aluminium inkl. 2x selbstschneidende Fensterbauschrauben 3,9x19 mm SEKO Kreuzschlitz Philips (PH) mit Wendelspitze für Balkon- und Terrassen-Drehtüren aus Kunststoff; Höhe 65 mm.

Farbbezeichnung	VBH Artikel-Nr.
silberfarbig F1	2172709694
weiß F9016	2172709695

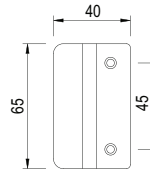

greenteQ Glasfalzgriffe ohne Steg

greenteQ Glasfalzgriffe mit Steg; Aluminium, für Balkon- und Terrassen-Drehtüren aus Holz- und Kunststoff; Höhe 65 mm.

Farbbezeichnung	VBH Artikel-Nr.
blank	8080120010
silberfarbig F1	2172693320
neusilberfarbig F2	8080120200
bronzefarbig F4	8080120400
stahlfarbig F9	8080124700
mittelbronze C33	8080123300
braun F8077	8080120900
weiß F9016	2172693321

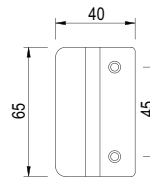

greenteQ Glasfalzgriffe ohne Steg inkl. Befestigung

greenteQ Glasfalzgriffe ohne Steg aus Aluminium inkl. 2x selbstschneidende Fensterbauschrauben 3,9x19 mm SEKO Kreuzschlitz Philips (PH) mit Wendelspitze für Balkon- und Terrassen-Drehtüren aus Kunststoff; Höhe 65 mm.

Farbbezeichnung	VBH Artikel-Nr.
silberfarbig F1	2172709692
weiß F9016	2172709693

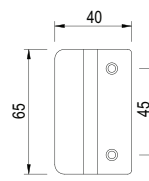

greenteQ Balkontürgriff PREMIUM

greenteQ Balkontürgriff PREMIUM im patentierten Design aus extrudiertem Aluminium für Balkon- und Terrassentüren, erhältlich in 7 Standardfarben und in Aluminium Blank zur individuellen Beschichtung. Der greenteQ Balkontürgriff PREMIUM bietet eine einfache Montage, sowie eine verdeckte Verschraubung für eine elegante Optik. Die eloxierten Varianten weisen eine erhöhte Korrosions-, Verschleiß- und Witterungsbeständigkeit auf. Der greenteQ Balkontürgriff PREMIUM ist ein stabiler Griff aus Vollaluminium. Da der greenteQ Balkontürgriff PREMIUM keine scharfen Kanten aufweist, besteht keine Verletzungsgefahr, auch nicht durch Grate.

Technische Daten:

- Material: Extrudiertes Aluminium
- Maße HxBxT: 82 x 49 x 21 mm
- Lochabstand: 48 mm
- Verdeckte Verschraubung
- Schrauben sind nicht im Lieferumfang enthalten
- Bohrlehre für Montage verfügbar
- VE: 12 St

Zubehör:

- Bohrschablone für Balkontürgriff VBH 2172745866

Befestigung:

Die Länge und der Schraubendurchmesser variieren je nach Material und System. Empfehlung: Schrauben mit einem Schraubendurchmesser von 3,5 bis 3,9 mm. Vorversuche sind durchzuführen.

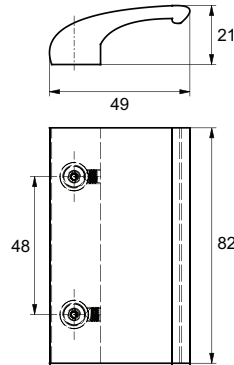

Farbbezeichnung	VBH Artikel-Nr.
blank (ohne Beschichtung)	2172745858
weiß 9016 pulverbeschichtet	2172745859
dunkelbraun 8077 pulverbeschichtet	2172745860
anthrazitgrau 7016 pulverbeschichtet	2172745861
cremeweiß 9001 pulverbeschichtet	2172745862
silberfarbig F1 eloxiert	2172745863
stahlfarbig F9 eloxiert	2172745864
inox eloxiert	2172745865

greenteQ Balkontür-/Glasfalzgriff

greenteQ Balkontür-/Glasfalzgriff aus Aluminium in verschiedenen Eloxierungen oder Farbbeschichtungen für Balkon- und Terrassen-Drehtüren mit Anschlag, verdeckte Verschraubung, ohne Schrauben. Höhe 70 mm.

Farbbezeichnung	VBH Artikel-Nr.
silberfarbig eloxiert F1	2172770484
silberfarbig dunkel eloxiert F9	2172770485
anthrazitgrau RAL7016	2172770496
verkehrsweiß RAL9016	2172770497
schwarz matt RAL9005	2172772108

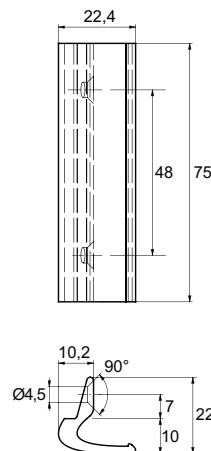

BALKONTÜRGRIFFE UND GLASFALZGRIFFE

HOPPE Balkontürgriff K435 PVC ohne Steg - ohne Schrauben

HOPPE-Kunststoff-Ziehgriff für Fenstertüren:
Befestigung: verdeckt, für Mehrzweckschrauben (3,5x20 oder 3,9x16).

Farbbezeichnung	VBH Artikel-Nr.
F8019M graubraun matt	5027310900
F9005M tiefschwarz matt	2172686003
F9003 signalweiß matt	5027311000
F9016M verkehrsweiß matt	2172702634

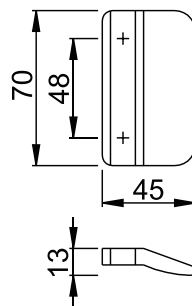

HOPPE Balkontürgriff K435 PVC ohne Steg - inkl. Schrauben

HOPPE-Kunststoff-Ziehgriff für Fenstertüren:
Befestigung: verdeckt, inkl. 2 x Blechschrauben DIN 7982 3,9x16 mm.

Farbbezeichnung	VBH Artikel-Nr.
F7016M anthrazitgrau matt	2172697622
F8019M graubraun matt	2172695394
F9016M verkehrsweiß matt	2172702635
F7037M staubgrau matt	2172697690

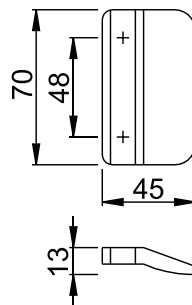

F7016M anthrazitgrau matt

HOPPE Ziehgriff 430 - inkl. Schrauben

HOPPE-Aluminium-Ziehgriff für Fenstertüren:
Befestigung: sichtbar, inkl. Schrauben

Farbbezeichnung	Höhe 70 mm	Höhe 90 mm
F1 Alu natur	2172710363	2172718763
F2 Alu Neusilber	2172720984	-
F4 Bronze	2172710364	2172718766
F9016 verkehrsweiß	9406371600	8009701000

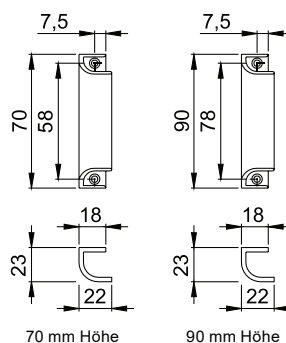

F2 Alu Neusilber

HOPPE Ziehgriff 535 - inkl. Schrauben

HOPPE-Aluminium-Ziehgriff für Fenstertüren.
Befestigung: verdeckt, inkl. Mehrzweckschrauben 3,5 x 17 mm.

Farbbezeichnung	VBH Artikel-Nr.
F1 Alu natur	2172709794
F9016 verkehrsweiß	2172714162

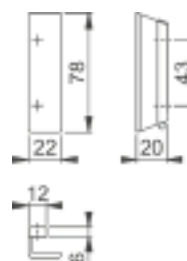

BALKONTÜRGRIFFE UND GLASFALZGRIFFE

MACO Muschelgriff SOFT-L Aluminium

Aluminium-Balkontürgriff SOFT-L

- Geringe Bauhöhe
- Einfache Montage
- Leichte Bedienung
- Breite Auflagefläche
- Besonders für Holz-Alu, und PVC-Alu Fenster

Farbbezeichnung	VBH Artikel-Nr.
Silber	9999901545
Titan	3970304700
Schwarzbraun RAL 8022	3970300800
Verkehrsweiß RAL 9016	3970309016

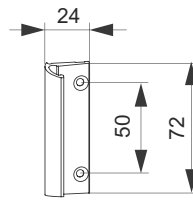

MACO Muschelgriff BASE Aluminium

Aluminium-Balkontürgriff BASE

- Einfache Montage
- Universell einsetzbar
- UV- und wetterbeständig
- Leichte Bedienung

Farbbezeichnung	VBH Artikel-Nr.
Silber	8573760100
Titan	8573764700
Bronze	8573760925
Schwarzbraun RAL 8022	8573760500
Verkehrsweiß RAL 9016	8573761000

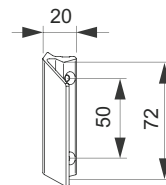

MACO Muschelgriff SOFT Aluminium

Aluminium-Balkontürgriff SOFT

- Geringe Bauhöhe
- Einfache Montage
- Leichte Bedienung

Farbbezeichnung	VBH Artikel-Nr.
Silber	3718430100
Titan	3718434700
Bronze	2172706657
Schwarzbraun RAL 8022	3718430800
Verkehrsweiß RAL 9016	3718431000

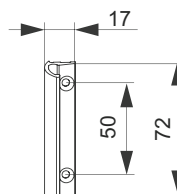

BALKONTÜRGRIFFE UND GLASFALZGRIFFE

PHI Balkontürgriff PVC

Balkontürgriffe aus Hart-PVC zum Einschlagen, UV-beständig. Bohrdurchmesser 6,5 mm, Abstand der Bohrungen 50 mm.

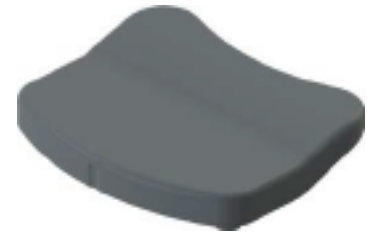
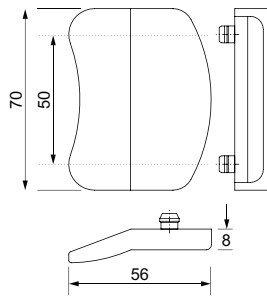

Farbbezeichnung	Höhe = 70 mm
signalweiß ähnl. RAL 9003	3628389003
anthrazitgrau ähnl. RAL 7016	3628387016

GKG Balkontürgriff BG53 PVC

Balkontürgriffe flach anliegend aus Hart-PVC zum Verschrauben, mit unsichtbarer Clipbefestigung, farb- und witterungsbeständig nach DIN 53387.

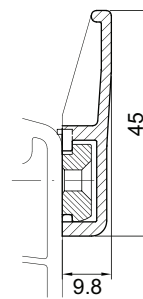

Farbbezeichnung	Höhe = 80 mm
verkehrsweiß ähnl. RAL 9016	3774111600
silbergrau ähnl. RAL 7001	3774117001
anthrazitgrau ähnl. RAL 7016	3774117016
schwarzbraun ähnl. RAL 8022	3642008022

NORMBAU Hebetürgriff 8052

Hebetürgriff aus Alu-Profilmaterial.

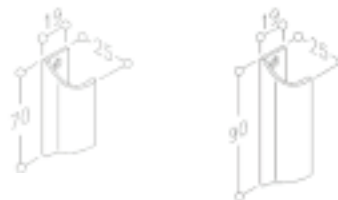

Farbbezeichnung	Höhe = 70 mm	Höhe = 90 mm
Silber	8004480100	5355910100
Alu weiß	8004481000	5355911000

NORMBAU Glasfalzgriff NY.GFG 80.52

Rundrosette aus Nylon, Ø 52 mm, verdeckte Verschraubung, Montage von der Vorderseite. Lieferung ohne Schrauben M5.

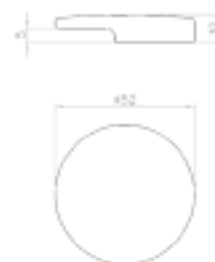

Farbbezeichnung	Höhe = 52 mm
Weiß	8277771000

BALKONTÜRGRIFFE UND GLASFALZGRIFFE

ROTO Balkontürgriff Zinkdruckguss

Balkontürgriff mit Befestigungsplatte.

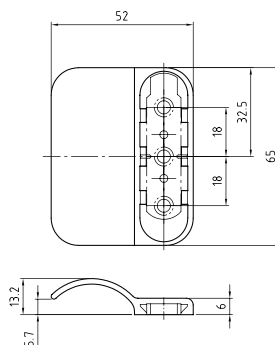

Farbbezeichnung	Höhe = 65 mm
weiß ähnl. RAL 9016	3794069016
anthrazit ähnl. RAL 7016	2172704402

ROTO Balkontürgriff Typ 1

Balkontürgriff aus Kunststoff, zur Montage an der Profilkante.



Farbbezeichnung	Höhe = 71 mm
braun	3767830900
weiß	3767831000
silber-matt	3877640100

ROTO Balkontürgriff Set B

Bestehend aus Balkontürgriff Typ 1 und Unterlegplatte und zwei Schrauben 3,9 x 16 A2.

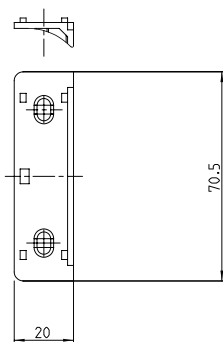

Farbbezeichnung	VBH Artikel-Nr.
weiß	3879441000

EINZELTEILE UND ZUBEHÖR

von greenteQ

greenteQ Fenster-Getriebe-Sicherung

Hält den Fensterbeschlag beim Transport ohne Fenstergriff in der geschlossen Position. Für Stifflänge bis 42 mm, kürzbar.

Inhalt	VBH Artikel-Nr.
100 Stück	2172724346

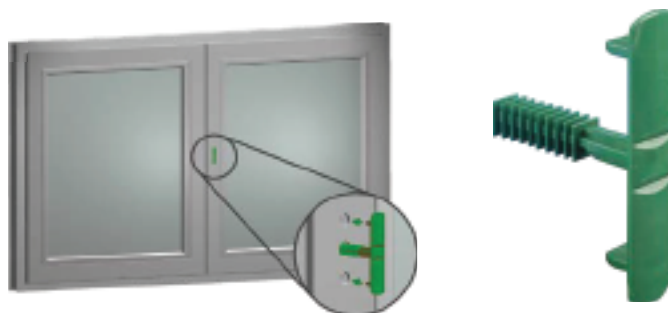

greenteQ Fenstergriffschrauben DIN 965

Die greenteQ Fenstergriffschraube DIN 965 ist für die Befestigung von Fenstergriffen bei Kunststoff- und Aluminiumfenstern geeignet.

Technische Angaben:

- Material: Stahl, blau passiviert
- Antrieb: Kreuzschlitz Phillips (PH) Gr.2
- Kopfform: Senkkopf
- Kopf-Ø: 9,2 mm
- Gewindetyp: metrisches Gewinde DIN 965

Abmessung	VBH Artikel-Nr.
M5 x 40 mm	3887630040
M5 x 40 mm mit Losdrehsicherung	3887640040
M5 x 45 mm	3887630045
M5 x 50 mm	3887630050



greenteQ Vierkantstift 7 mm

Vierkantstift 7 x 7 mm, beidseitig angefast, verzinkt.

Abmessung	VBH Artikel-Nr.	Abmessung	VBH Artikel-Nr.	Abmessung	VBH Artikel-Nr.
7 x 7 x 45 mm	3984200045	7 x 7 x 75 mm	3984200075	7 x 7 x 130 mm	3984200130
7 x 7 x 55 mm	3984200055	7 x 7 x 80 mm	3984200080	7 x 7 x 142 mm	3984200142
7 x 7 x 60 mm	3984200060	7 x 7 x 100 mm	3984200100	7 x 7 x 150 mm	3984200150
7 x 7 x 65 mm	3984200065	7 x 7 x 110 mm	3984200110	7 x 7 x 180 mm	3984200180
7 x 7 x 70 mm	3984200070	7 x 7 x 120 mm	3984200120		



EINZELTEILE UND ZUBEHÖR

von FSB

FSB Dornzwangverschluss 34 3471

FSB Dornzwangsverschluss mit 90°spür- und hörbarer Kugelrastung (kein leichtes unabsichtliches Öffnen schwerer Flügel). Hinterseite bündig, somit auch problemloser Einsatz am Metallfenster möglich.
Schwenkbare Abdeckblende verhindert Schmutz oder Staubeintrag in den Mechanismus. 7 mm Vierkantstift, Stütznocken 10 mm.
Lieferung erfolgt ohne Schrauben.

Zu bedienen mit FSB Bediengriff 34 3403 mit extra kurzem Vierkantstift.

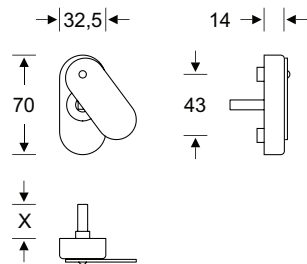

Farbbezeichnung	Stiftvorstand 34 mm	Stiftvorstand 38 mm
0105 Aluminium poliert naturfarbig eloxiert	2172749658	2172749660
6204 Edelstahl fein matt gebürstet	2172749659	2172749667

FSB Bediengriff 34 3403

FSB Bediengriff 34 3403 mit extra kurzem Vierkantstift für den FSB Dornzwangverschluss 34 3471.

Farbbezeichnung	VBH Artikel-Nr.
0105 Aluminium poliert naturfarbig eloxiert	2172749661

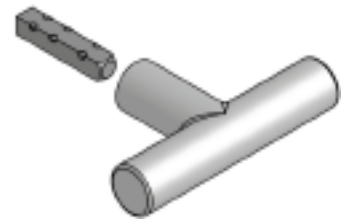
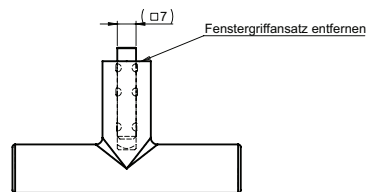

FSB Verdeckkrosette 17 1759 02609 senkrecht

FSB-Verdeckkrosette:
• ovale Abdeckung für senkrechte Anwendung
• Stütznocken 10 mm
• Befestigung unsichtbar, für Schrauben M5

Farbbezeichnung	VBH Artikel-Nr.
0105 Aluminium poliert naturfarbig eloxiert	3950110100
6204 Edelstahl fein matt gebürstet	3950116500

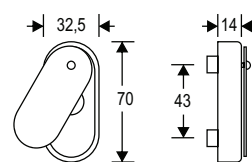

FSB Verdeckkrosette 17 1759 02709 waagrecht

FSB-Aluminium-Verdeckkrosette:
• runde Abdeckung für horizontale Anwendung
• Stütznocken 10 mm
• Befestigung unsichtbar, für Schrauben M5

Farbbezeichnung	VBH Artikel-Nr.
0105 Aluminium poliert naturfarbig eloxiert	3188610100
6204 Edelstahl fein matt gebürstet	3950416500

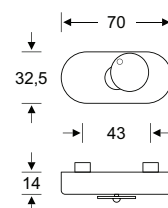

EINZELTEILE UND ZUBEHÖR von FSB

FSB Fenstergriffsicherung 34 3407

- Griffsicherung verschiedenschließend
- Nur passend für FSB Fenstergriffe mit Nocken 10 mm
- Lieferung inkl. 2 Schrauben M5 x 50 mm und 1 Stiftadapter

Farbbezeichnung	VBH Artikel-Nr.
0105 Aluminium poliert naturfarbig eloxiert	3196690100
6204 Edelstahl fein matt gebürstet	3196696500

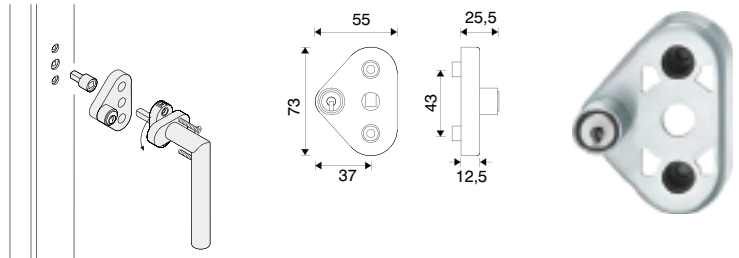

FSB Stiftverlängerung 03 0450

Stiftverlängerung Stahl verzinkt für Fenstergriffe mit 7 mm Vierkant. Stiftverlängerung = 12 mm.

Bezeichnung	VBH Artikel-Nr.
Stiftverlängerung 03 0450	3925810000

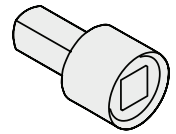

FSB Befestigungszubehör 03 0401 für FSB Steckgriffe 34 71...

FSB-Befestigungsrosette und Montageplatte zur Kombination mit FSB Steckgriffe 34 71.. an Holzfenster.

Variabler Stiftvorstand für Steckgriffe Standard:
 ...00 (16 – 24 mm)
 ...01 (24 – 38 mm)
 ...02 (38 – 53 mm)

Variabler Stiftvorstand für abschließbare Steckgriffe:
 ... 423 (29 – 34 mm)
 ... 424 (34 – 39 mm)
 ... 723 (Druckknopf 29 – 34 mm)
 ... 724 (Druckknopf 34 – 39 mm)

Funktion „Kippen vor Drehen“ nicht möglich!

Bezeichnung	VBH Artikel-Nr.
Befestigungszubehör 03 0401	2172770216

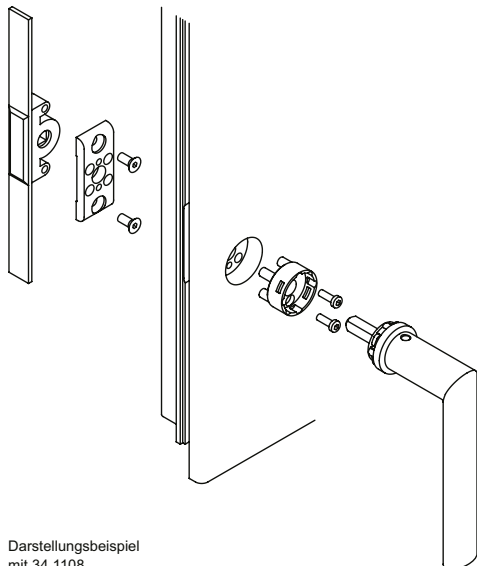
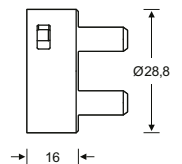
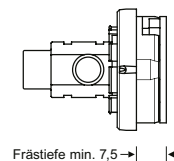
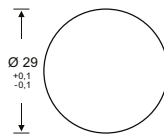

Darstellungsbeispiel
mit 34 1108

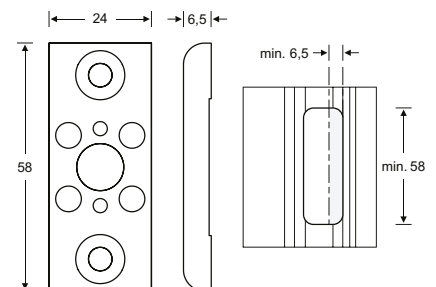

EINZELTEILE UND ZUBEHÖR

von FSB

FSB Aufliegende Fenstergriffrosette oval schmal in Objektausführung 34 0000 09030

FSB Dreh-/Kipp-Fenstergriff-Rosette für schmale Rahmen in Objektausführung

Die festdrehbare gelagerte Rast-Technik gewährleistet bei jeder Betätigung des Fensters die spürbare und hörbare Positionierung des Fenstergriffs. Vorderseitig nimmt dieser Adapter den eigentlichen Fenstergriff auf.

Im Inneren wiederum birgt der Adapter auf seiner Drehachse den variablen positionierbaren Vierkantstift für flexiblen Stiftvorstand. Auf diesem Stift wird der Fenstergriff nach der Montage der Rosetten-Baugruppe mittels Ringschneidschraube endgültig festgesetzt

Technische Daten:

- geprüft nach **DIN EN 13126-3: 25/180-0130/03/C1**
- Stütznocken 10 mm
- Voll-Abdeckkappe
- 7 mm Vollstift, Stiftlänge von 24 - 38 mm variabel (die verbleibende Eintauchtiefe des Stiftes in den Adapter muss mindestens 25 mm betragen)
- mit FSB-Logo
- Rastung 90°
- Befestigung unsichtbar, für Schrauben M5

Zubehör: Nocken-Aufsteckring 10/12 mm VBH 3974140000

Farbbezeichnung	VBH Artikel-Nr.
0105 Aluminium poliert naturfarbig eloxiert	2172765674
6204 Edelstahl fein matt gebürstet	2172765686

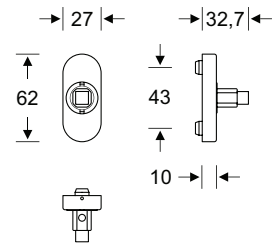
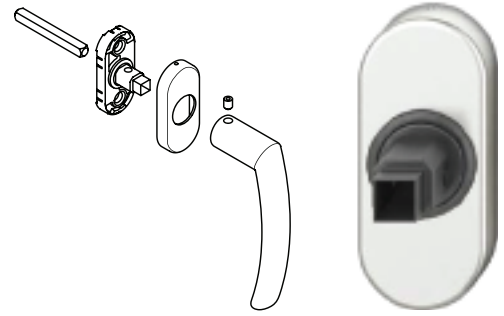

FSB Aufliegende Fenstergriffrosette oval in Objektausführung 34 0000 09039

FSB Dreh-/Kipp-Fenstergriff-Rosette in Objektausführung

Die festdrehbare gelagerte Rast-Technik gewährleistet bei jeder Betätigung des Fensters die spürbare und hörbare Positionierung des Fenstergriffs. Vorderseitig nimmt dieser Adapter den eigentlichen Fenstergriff auf.

Im Inneren wiederum birgt der Adapter auf seiner Drehachse den variablen positionierbaren Vierkantstift für flexiblen Stiftvorstand. Auf diesem Stift wird der Fenstergriff nach der Montage der Rosetten-Baugruppe mittels Ringschneidschraube endgültig festgesetzt

Technische Daten:

- geprüft nach **DIN EN 13126-3: 25/180-0130/03/C1**
- Stütznocken 10 mm
- Voll-Abdeckkappe
- 7 mm Vollstift, Stiftlänge von 24 - 38 mm variabel (die verbleibende Eintauchtiefe des Stiftes in den Adapter muss mindestens 25 mm betragen)
- mit FSB-Logo
- Rastung 90°
- Befestigung unsichtbar, für Schrauben M5

Zubehör: Nocken-Aufsteckring 10/12 mm VBH 3974140000

Farbbezeichnung	VBH Artikel-Nr.
0105 Aluminium poliert naturfarbig eloxiert	2172765693
0810 Aluminium gestrahlt schwarz eloxiert	2172772860
6204 Edelstahl fein matt gebürstet	2172765695

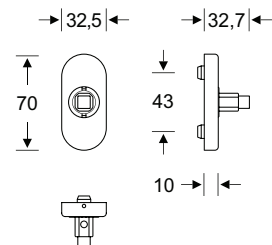
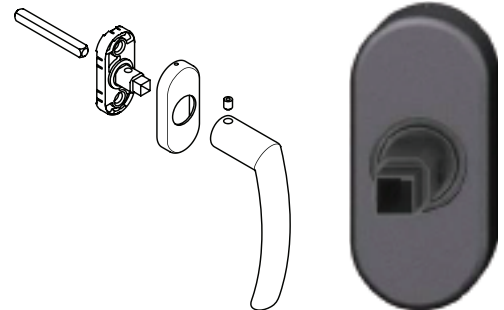

EINZELTEILE UND ZUBEHÖR

von FSB

FSB Aufliegende Fenstergriffrosette eckig schmal in Objektausführung 34 0000 09032

FSB Dreh-/Kipp-Fenstergriff-Rosette für schmale Rahmen in Objektausführung

Die festdrehbare gelagerte Rast-Technik gewährleistet bei jeder Betätigung des Fensters die spürbare und hörbare Positionierung des Fenstergriffs. Vorderseitig nimmt dieser Adapter den eigentlichen Fenstergriff auf.

Im Inneren wiederum birgt der Adapter auf seiner Drehachse den variablen positionierbaren Vierkantstift für flexiblen Stiftvorstand. Auf diesem Stift wird der Fenstergriff nach der Montage der Rosetten-Baugruppe mittels Ringschneidschraube endgültig festgesetzt

Technische Daten:

- geprüft nach **DIN EN 13126-3: 25/180-0130/03/C1**
- Stütznocken 10 mm
- Voll-Abdeckkappe
- 7 mm Vollstift, Stiftlänge von 24 - 38 mm variabel (die verbleibende Eintauchtiefe des Stiftes in den Adapter muss mindestens 25 mm betragen)
- mit FSB-Logo
- Rastung 90°
- Befestigung unsichtbar, für Schrauben M5

Zubehör: Nocken-Aufsteckring 10/12 mm VBH 3974140000

Farbbezeichnung	VBH Artikel-Nr.
0105 Aluminium poliert naturfarbig eloxiert	2172765687
6204 Edelstahl fein matt gebürstet	2172765689

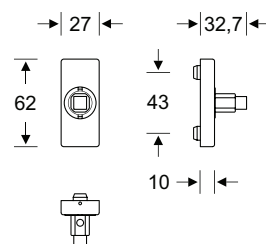
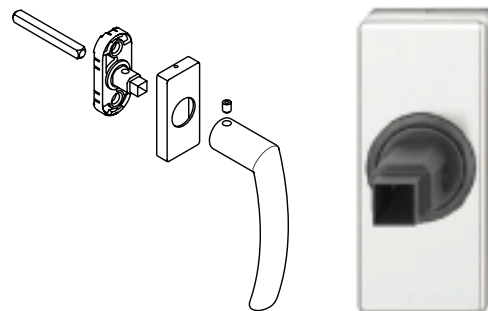

FSB Aufliegende Fenstergriffrosette oval in Objektausführung 34 0000 09040

FSB Dreh-/Kipp-Fenstergriff-Rosette in Objektausführung

Die festdrehbare gelagerte Rast-Technik gewährleistet bei jeder Betätigung des Fensters die spürbare und hörbare Positionierung des Fenstergriffs. Vorderseitig nimmt dieser Adapter den eigentlichen Fenstergriff auf.

Im Inneren wiederum birgt der Adapter auf seiner Drehachse den variablen positionierbaren Vierkantstift für flexiblen Stiftvorstand. Auf diesem Stift wird der Fenstergriff nach der Montage der Rosetten-Baugruppe mittels Ringschneidschraube endgültig festgesetzt

Technische Daten:

- geprüft nach **DIN EN 13126-3: 25/180-0130/03/C1**
- Stütznocken 10 mm
- Voll-Abdeckkappe
- 7 mm Vollstift, Stiftlänge von 24 - 38 mm variabel (die verbleibende Eintauchtiefe des Stiftes in den Adapter muss mindestens 25 mm betragen)
- mit FSB-Logo
- Rastung 90°
- Befestigung unsichtbar, für Schrauben M5

Zubehör: Nocken-Aufsteckring 10/12 mm VBH 3974140000

Farbbezeichnung	VBH Artikel-Nr.
0105 Aluminium poliert naturfarbig eloxiert	2172765696
6204 Edelstahl fein matt gebürstet	2172765697

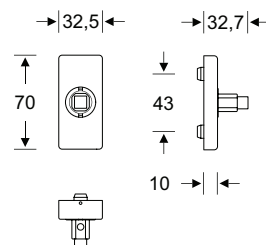
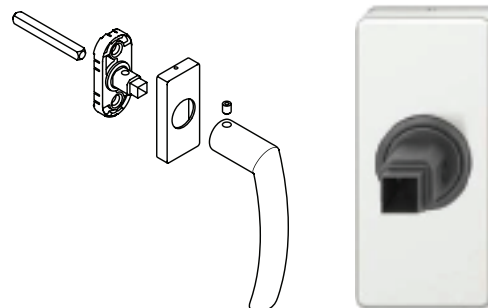

EINZELTEILE UND ZUBEHÖR

von FSB

FSB Aufliegende abschließbare Fenstergriffrosette oval in Objektausführung 34 0000 170

FSB Aluminium-Dreh-/Kipp-Fenstergriff-Rosette in Objektausführung mit Schließadapter, abschließbar mit Schlüssel

Die festdrehbare gelagerte Rast-Technik gewährleistet bei jeder Betätigung des Fensters die spürbare und hörbare Positionierung des Fenstergriffs. Vorderseitig nimmt dieser Adapter den eigentlichen Fenstergriff auf.

Im Inneren wiederum birgt der Adapter auf seiner Drehachse den fest positionierbaren Vierkantstift für einen fixen Stiftvorstand. Auf diesem Stift wird der Fenstergriff nach der Montage der Rosetten-Baugruppe mittels Ringschneidschraube endgültig festgesetzt.

Technische Daten:

- geprüft nach **DIN EN 13126-3: 25/180-0133/33/C1** und **RAL-GZ 607/9, RAL 200**, erfüllt die Anforderungen nach **DIN EN 1627-1630 RC 1-6**
- Schließung mit FSB Schließadapter ohne Schließzwang mit 1 Schlüssel
- Stütznocken 10 mm
- Voll-Abdeckkappe
- 7 mm Vollstift, Stiftlänge 34 mm
- mit FSB-Logo
- Rastung 90°
- Befestigung unsichtbar, inkl. 2 Gewindeschrauben M5

Zubehör:

- Mehrschlüssel 2W001 VBH 2172748562
- Nocken-Aufsteckring 10/12 mm VBH 3974140000

Farbbezeichnung	VBH Artikel-Nr.
0810 Aluminium gestrahlt schwarz eloxiert	2172772862

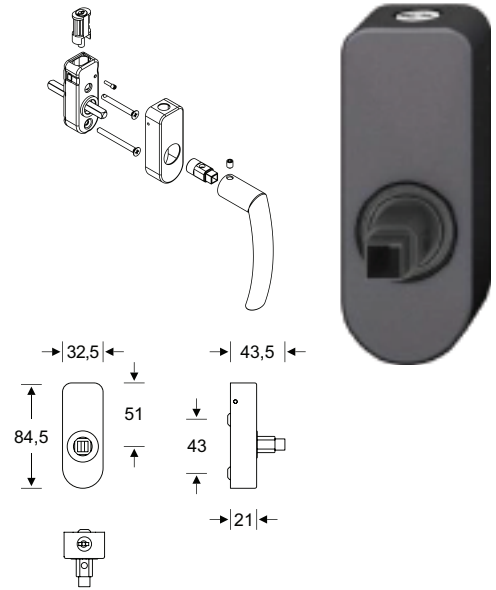

FSB Flächenbündige Fenstergriffrosette oval in Objektausführung 34 0000 09034

FSB Dreh-/Kipp-Fenstergriff-Rosette in Objektausführung

Die festdrehbare gelagerte Rast-Technik gewährleistet bei jeder Betätigung des Fensters die spürbare und hörbare Positionierung des Fenstergriffs. Vorderseitig nimmt dieser Adapter den eigentlichen Fenstergriff auf.

Im Inneren wiederum birgt der Adapter auf seiner Drehachse den variablen positionierbaren Vierkantstift für flexiblen Stiftvorstand. Auf diesem Stift wird der Fenstergriff nach der Montage der Rosetten-Baugruppe mittels Ringschneidschraube endgültig festgesetzt.

Technische Daten:

- Geprüft nach **DIN EN 13126-3: 25/180-0130/03/C1**
- Voll-Abdeckkappe
- Die Deckrosette wird mittels Klippen in den Senkungen der Rosettenunterkonstruktion befestigt
- Rosettenhöhe und Frästiefe 10,2 mm
- 7 mm Vollstift, Stiftlänge von 14 – 28 mm variabel (die verbleibende Einbautiefe des Stiftes in den Adapter muss mindestens 25 mm betragen)
- Mit FSB-Logo
- Rastung 90°
- Befestigung unsichtbar, für Schrauben M5

Farbbezeichnung	VBH Artikel-Nr.
0105 Aluminium poliert naturfarbig eloxiert	2172765690
6204 Edelstahl fein matt gebürstet	2172765692

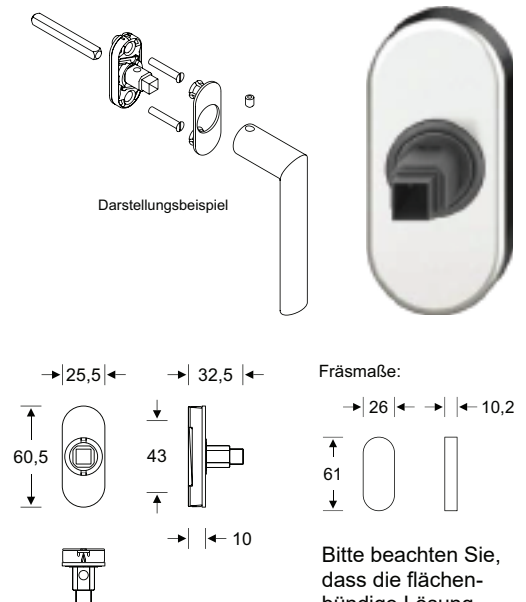

EINZELTEILE UND ZUBEHÖR

von HOPPE

HOPPE Fenstergriff-Rosette abschließbar AUS950S 200NM - Secustik® inkl. Schrauben

HOPPE-Aluminium-Dreh-/Kipp-Fenstergriff-Rosette **SecuSelect®** mit **Secu200®** + **Secustik®**, abschließbar.

Technische Daten:

- geprüft nach **DIN EN 13126-3: 23/180-0133/33/C1** und **RAL-GZ 607/9**;
erfüllt die Anforderungen nach **DIN EN 1627-1630 RC1-6**
- Schließung: Druckzylinder, Wendeschlüssel
- Rastung: 90°
- Abdeckung: Voll-Abdeckkappe
- Unterkonstruktion: Zamak, Stütznocken 10 mm
- Stift: HOPPE-Schnellstift mit HOPPE-Vollstift 7 mm
- Befestigung: verdeckt, inkl. Gewindeschrauben M5 und beigelegten Nocken-Aufsteckringe 10/12
- Besonderheit: integrierte Basis-Sicherheit

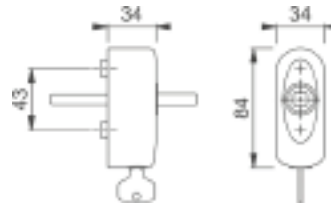

Secu200®
Secustik®
SecuSelect®
Schnellstift®



Zubehör:

- Mehrschlüssel H001 VBH 3650260000

Oberfläche	Stiftlänge 24 mm + 2 x M5x40	Stiftlänge 32 mm + 2 x M5x45	Stiftlänge 37 mm + 2 x M5x50	Stiftlänge 43 mm + 2 x M5x55
F1 Alu natur	2172748600	2172748469	2172747613	2172748585

HOPPE Fenstergriff-Rosette abschließbar AUS950S 100NM TBT4 - Secustik® inkl. Schrauben

HOPPE-Aluminium-Kipp-/Dreh-Fenstergriff-Rosette **SecuSelect®** mit **Secu100®** + **Secustik®** und **SecuTBT®**, abschließbar.

Technische Daten:

- erfüllt die Anforderungen nach **DIN EN 1627-1630 RC1-6**
- Schließung: Drehzylinder, Wendeschlüssel, in 0°- und 90°-
Stellung abschließbar, automatische Verriegelungsfunktion
- Rastung: 90°
- Abdeckung: Voll-Abdeckkappe
- Unterkonstruktion: Zamak, Stütznocken 10 mm
- Stift: HOPPE-Schnellstift mit HOPPE-Vollstift 7 mm
- Befestigung: verdeckt, inkl. Gewindeschrauben M5 und beigelegten Nocken-Aufsteckringe 10/12
- Besonderheit: integrierte Basis-Sicherheit

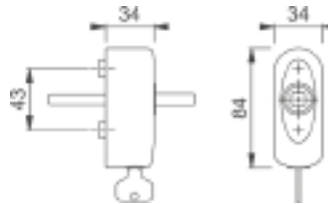

Secu100®
Secustik®
SecuSelect®
Schnellstift®
SecuTBT®



Zubehör:

- Mehrschlüssel H001 VBH 3650260000

Oberfläche	Stiftlänge 32 mm + 2 x M5x45	Stiftlänge 37 mm + 2 x M5x50	Stiftlänge 43 mm + 2 x M5x55
F1 Alu natur	2172747536	2172747612	2172748596

TBT4-Funktion: In der Verschlussstellung (0°-Position) lässt sich der Fenstergriff durch einen Schlüssel verriegeln. Nur durch Entriegelung (Drehen des Schlüssels) kann der Griff in die Kippstellung gebracht werden. Wenn der Fenstergriff in die Kippstellung gedreht wurde, wird er – anders als bei der herkömmlichen TBT-Technik – automatisch in dieser 90°-Position verriegelt, ohne dass der Schlüssel betätigt werden muss. Das Zurückdrehen in die Verschlussstellung ist ebenfalls ohne Entriegelung möglich. Um den Fenstergriff von der Kipp- in die Öffnungsstellung (180°-Position) bringen zu können, ist allerdings eine „Zweihand-Bedienung“ erforderlich: Nur durch gleichzeitiges Drehen des Schlüssels und des Griffs wird die Verriegelung aufgehoben und der Fenstergriff kann in die Öffnungsstellung gedreht werden. Dadurch ist der Fenstergriff gegen unbefugtes oder unbedachtes Drehen in die Öffnungsstellung geschützt.

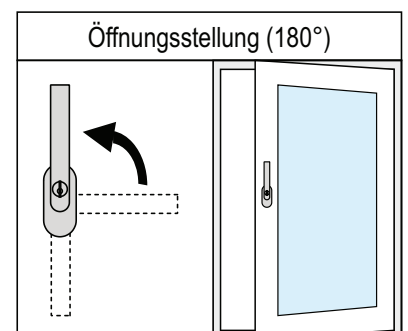
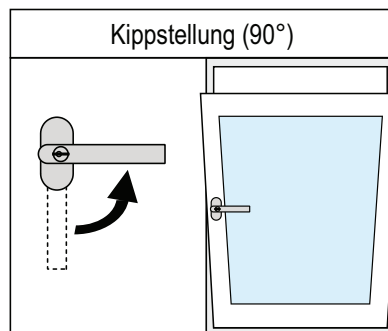
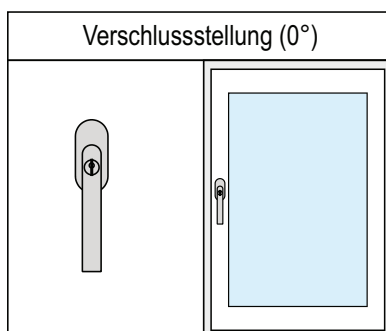

EINZELTEILE UND ZUBEHÖR

von HOPPE

HOPPE Fenstergriff-Rosette abschließbar EUS950S 200NM - Secustik® inkl. Schrauben

HOPPE-Edelstahl-Dreh-/Kipp-Fenstergriff-Rosette **SecuSelect®** mit **Secu200®** + **Secustik®**, abschließbar.

Technische Daten:

- geprüft nach **DIN EN 13126-3: 23/180-0133/33/C1** und **RAL-GZ 607/9**; erfüllt die Anforderungen nach **DIN EN 1627-1630 RC1-6**
- Schließung: Druckzylinder, Wendeschlüssel
- Rastung: 90°
- Abdeckung: Voll-Abdeckkappe
- Unterkonstruktion: Zamak, Stütznocken 10 mm
- Stift: HOPPE-Schnellstift mit HOPPE-Vollstift 7 mm
- Befestigung: verdeckt, inkl. Gewindeschrauben M5 und beigelegten Nocken-Aufsteckringe 10/12
- Besonderheit: integrierte Basis-Sicherheit

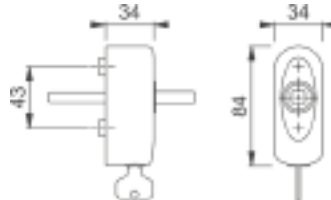

Secu200®
Secustik®
SecuSelect®
Schnellstift®



Zubehör:

- Mehrschlüssel H001 VBH 3650260000

Oberfläche	Stiftlänge 24 mm + 2 x M5x40	Stiftlänge 32 mm + 2 x M5x45	Stiftlänge 37 mm + 2 x M5x50	Stiftlänge 43 mm + 2 x M5x55
F69 Edelstahl matt	2172748608	2172748443	2172747064	2172747565

HOPPE Fenstergriff-Rosette abschließbar EUS950S 100NM TBT4 - Secustik® inkl. Schrauben

HOPPE-Edelstahl-Kipp-/Dreh-Fenstergriff-Rosette **SecuSelect®** mit **Secu100®** + **Secustik®** und **SecuTBT®**, abschließbar.

Technische Daten:

- erfüllt die Anforderungen nach **DIN EN 1627-1630 RC1-6**
- Schließung: Drehzylinder, Wendeschlüssel, in 0°- und 90°-Stellung abschließbar, automatische Verriegelungsfunktion
- Rastung: 90°
- Abdeckung: Voll-Abdeckkappe
- Unterkonstruktion: Zamak, Stütznocken 10 mm
- Stift: HOPPE-Schnellstift mit HOPPE-Vollstift 7 mm
- Befestigung: verdeckt, inkl. Gewindeschrauben M5 und beigelegten Nocken-Aufsteckringe 10/12
- Besonderheit: integrierte Basis-Sicherheit

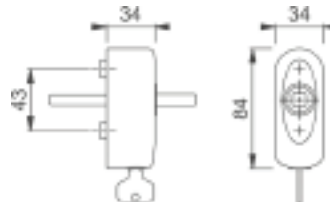

Secu100®
Secustik®
SecuSelect®
Schnellstift®
SecuTBT®



Zubehör:

- Mehrschlüssel H001 VBH 3650260000

Oberfläche	Stiftlänge 32 mm + 2 x M5x45	Stiftlänge 37 mm + 2 x M5x50	Stiftlänge 43 mm + 2 x M5x55
F69 Edelstahl matt	2172747043	2172747065	2172748597

TBT4-Funktion: In der Verschlussstellung (0°-Position) lässt sich der Fenstergriff durch einen Schlüssel verriegeln. Nur durch Entriegelung (Drehen des Schlüssels) kann der Griff in die Kippstellung gebracht werden. Wenn der Fenstergriff in die Kippstellung gedreht wurde, wird er – anders als bei der herkömmlichen TBT-Technik – automatisch in dieser 90°-Position verriegelt, ohne dass der Schlüssel betätigt werden muss. Das Zurückdrehen in die Verschlussstellung ist ebenfalls ohne Entriegelung möglich. Um den Fenstergriff von der Kipp- in die Öffnungsstellung (180°-Position) bringen zu können, ist allerdings eine „Zweihand-Bedienung“ erforderlich: Nur durch gleichzeitiges Drehen des Schlüssels und des Griffs wird die Verriegelung aufgehoben und der Fenstergriff kann in die Öffnungsstellung gedreht werden. Dadurch ist der Fenstergriff gegen unbefugtes oder unbedachtes Drehen in die Öffnungsstellung geschützt.

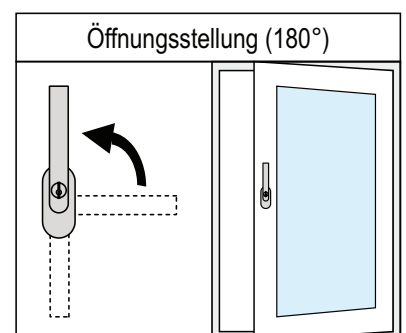
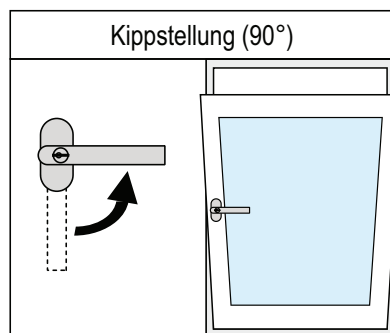
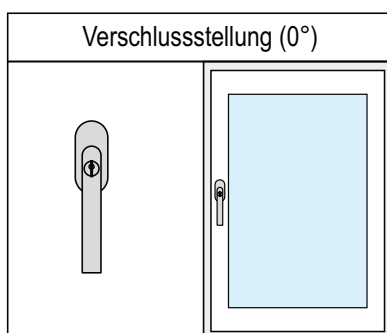

EINZELTEILE UND ZUBEHÖR

von HOPPE

HOPPE Fenstergriff-Rosette abschließbar MUS950S 200NM - Secustik® inkl. Schrauben

HOPPE-Messing-Dreh-/Kipp-Fenstergriff-Rosette SecuSelect® mit Secu200® + Secustik®, abschließbar.

Technische Daten:

- geprüft nach **DIN EN 13126-3: 23/180-0133/33/C1** und **RAL-GZ 607/9**; erfüllt die Anforderungen nach **DIN EN 1627-1630 RC1-6**
- Schließung: Druckzylinder, Wendeschlüssel
- Rastung: 90°
- Abdeckung: Voll-Abdeckkappe
- Unterkonstruktion: Zamak, Stütznocken 10 mm
- Stift: HOPPE-Schnellstift mit HOPPE-Vollstift 7 mm
- Befestigung: verdeckt, inkl. Gewindeschrauben M5 und beigelegten Nocken-Aufsteckringe 10/12
- Besonderheit: integrierte Basis-Sicherheit

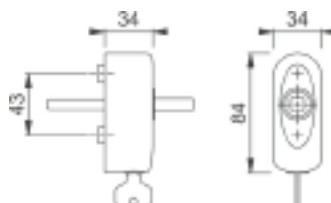

Secu200®
Secustik®
SecuSelect®
Schnellstift®



Zubehör:

- Mehrschlüssel H001 VBH 3650260000

Oberfläche	Stiftlänge 32 mm + 2 x M5x45	Stiftlänge 37 mm + 2 x M5x50	Stiftlänge 43 mm + 2 x M5x55
F49-R verchromt - Resista®	2172744775	2172744776	2172744777
F77-R Messing poliert - Resista®	2172744772	2172744773	2172744774

HOPPE Mehrschlüssel für Fenstergriffe abschließbar

Schließung	VBH Artikel-Nr.
2W153	9097340153
4W1130	2172748621
4W1323	9097341323
857 (SZ19)	2172695392
H001	3650260000



Schraubenbeutel DIN 965 M5

2 Gewindeschrauben nach DIN 965 M5, mit Kreuzschlitz-Senkkopf und Suchspitze.

Länge	VBH Artikel-Nr.
40 mm	3655344010
45 mm	3382744010
50 mm	3655354010
55 mm	2172745220



Aufsteckhülse

Aus Eisen verzinkt.

Ausführung	VBH Artikel-Nr.
7/8 x 20 mm	2172683009



EINZELTEILE UND ZUBEHÖR

von HOPPE

HOPPE Verdeckrosette U26SV

HOPPE-Aluminium-Fenster-Griffloch-Verdeckrosette:

- Abdeckung: verschiebbare Teil-Abdeckkappe
- Unterkonstruktion: Kunststoff, Stütznocken
- Befestigung: verdeckt, für Gewindeschrauben M5
- Besonderheit: geeignet für das Abdecken der Fenster-Getriebebusse

Die Griffloch-Verdeckrosette ist mit einer (nach oben und unten) verschiebbaren Abdeckung versehen.

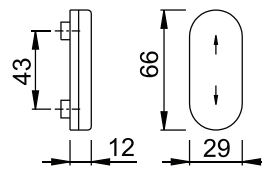

Oberfläche	VBH Artikel-Nr.
F1 Alu natur	3236200100
F9 Alu Stahl	3236200009
F8707 dunkelbraun	3236208707
F9016 verkehrsweiß	3236209016

HOPPE Verdeckrosette U34SV

HOPPE-Aluminium-Fenster-Griffloch-Verdeckrosette:

- Abdeckung: verschiebbare Teil-Abdeckkappe
- Unterkonstruktion: Kunststoff, Stütznocken 10 mm
- Befestigung: verdeckt, für Gewindeschrauben M5
- Besonderheit: geeignet für das Abdecken der Fenster-Getriebebusse

Die Griffloch-Verdeckrosette ist mit einer (nach oben und unten) verschiebbaren Abdeckung versehen.

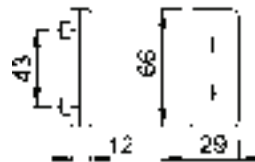

Oberfläche	VBH Artikel-Nr.
F1 Alu natur	3037270100
F9016 verkehrsweiß	3037271000

HOPPE Verdeckrosette U956V

HOPPE-Aluminium-Fenster-Griffloch-Verdeckrosette:

- Abdeckung: Voll-Abdeckkappe, schwenkbares Abdeckblech
- Unterkonstruktion: Kunststoff, Stütznocken 10 mm
- Befestigung: verdeckt, für Gewindeschrauben M5
- Besonderheit: geeignet für das Abdecken der Fenster-Getriebebusse

Die Griffloch-Verdeckrosette ist mit einem (nach links und rechts) drehbaren Abdeckblech versehen.

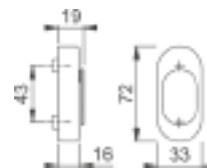

Oberfläche	VBH Artikel-Nr.
F1 Alu natur	3948600100

HOPPE Verdeckrosette EU956V

HOPPE-Edelstahl-Fenster-Griffloch-Verdeckrosette:

- Abdeckung: Voll-Abdeckkappe, schwenkbares Abdeckblech
- Unterkonstruktion: Kunststoff, Stütznocken 10 mm
- Befestigung: verdeckt, für Gewindeschrauben M5
- Besonderheit: geeignet für das Abdecken der Fenster-Getriebebusse

Die Griffloch-Verdeckrosette ist mit einem (nach links und rechts) drehbaren Abdeckblech versehen.

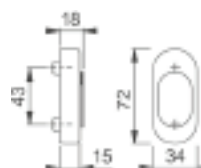

Oberfläche	VBH Artikel-Nr.
F69 Edelstahl matt	3725476900

EINZELTEILE UND ZUBEHÖR

von HOPPE

HOPPE Steckgriff TOKYO SG0710RH

HOPPE-Aluminium-Fenster-Steckgriff:

- Stift: HOPPE-Vollstift 7 mm, 45 mm vorstehend
- Besonderheit: für das Einstecken in Fenster-GetriebeNüsse, die mit einer Griffloch-Verdeckkrosette abgedeckt sind

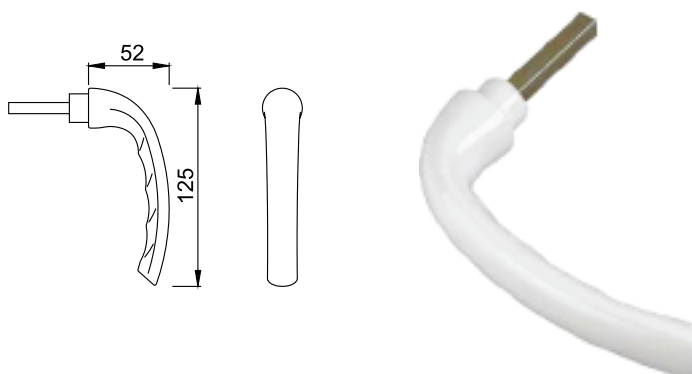

Oberfläche	VBH Artikel-Nr.
F9016 verkehrsweiß	3649199016

HOPPE Steckgriff NEW YORK SG0810

HOPPE-Aluminium-Fenster-Steckgriff:

- Stift: HOPPE-Vollstift 7 mm, 55 mm vorstehend
- Besonderheit: für das Einstecken in Fenster-GetriebeNüsse, die mit einer Griffloch-Verdeckkrosette abgedeckt sind

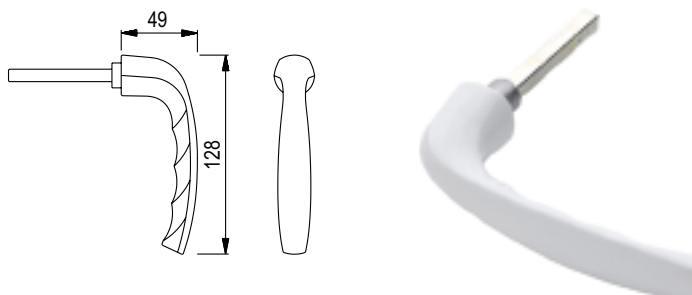

Oberfläche	VBH Artikel-Nr.
F1 Alu natur	3948620100
F9016 verkehrsweiß	3948629016

EINZELTEILE UND ZUBEHÖR

von ROTO

ROTO Steckgriff ROTO LINE

ROTO-Aluminium-Steckgriff ohne Zusatzfunktion.

- vorstehend 53 mm
- inkl. Vierkant 7 mm

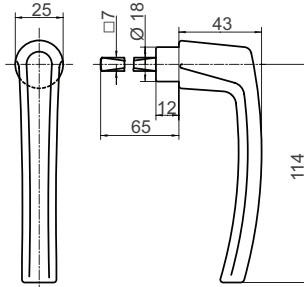

Farbbezeichnung	VBH Artikel-Nr.
Verkehrsweiß R07.2	3424921000

ROTO Verdeckkrosette ROTO LINE

Die Griffloch-Verdeckkrosette ist mit einer (nach oben und unten) verschiebbaren Abdeckung versehen.

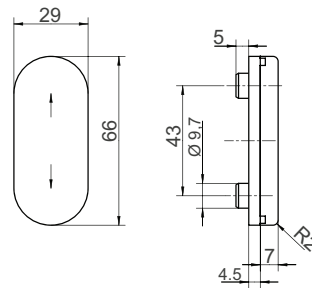

Farbbezeichnung	VBH Artikel-Nr.
Natursilber R01.1	3155880110
Titan R01.3	3155884712
Verkehrsweiß R07.2	3155881610

EINZELTEILE UND ZUBEHÖR

von MACO

MACO Steckgriff HARMONY

Steckgriffe werden für die Betätigung von Fenster bzw. Fenstertüren benötigt die mit einer Griffrosette mit Abdeckklappe ausgestattet sind. Damit kann sichergestellt werden, dass nur befugte Personen ein Element betätigen können.

- vorstehend 43 mm
- inkl. Vierkant 7 mm

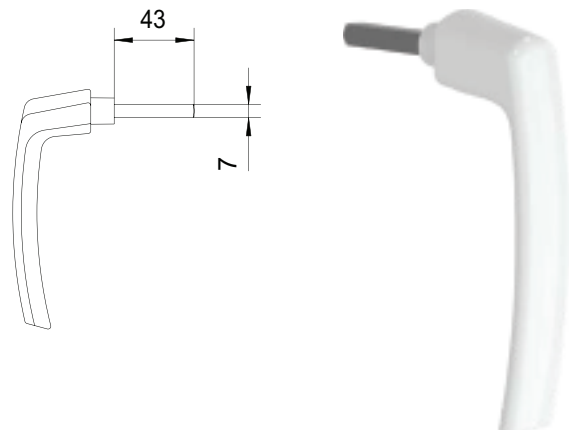

Farbbezeichnung	VBH Artikel-Nr.
Silber	3898670100
Verkehrsweiß RAL 9016	3249921000

MACO Griffrosette mit Abdeckkappe senkrecht HARMONY Alu

Die Verdeckrosette ist mit einer (von unten nach oben) aufklappbaren Abdeckung versehen.

- Stütznocken 10/12 mm

Farbbezeichnung	VBH Artikel-Nr.
Silber	3426380110
Titan	9027114700
Verkehrsweiß RAL 9016	3570791000

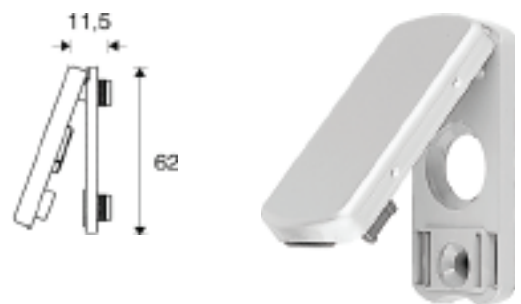



FENSTERGRIFFBLOCK

VBH FENSTERGRIFFBLOCK

Fenstergriffe aus Edelstahl

greenteQ Fenstergriff FG60.FRS.ER mit flacher Rosette - inkl. Schrauben

greenteQ Fenstergriff FG60.FRS.ER aus Edelstahl fein matt für nach innen öffnende Fenster; mit 5 mm flacher Rosette; mit 90°-Rastung; verdeckte Verschraubung; inklusive Schrauben und Vierkantstifte.

Technische Daten:

- Rastung: 90°
- Vierkantstifte 7 mm lose für Stiftlänge vorstehend 24, 31, 36 und 42 mm
- Nockendurchmesser: 10 mm
- Stiftlochbohrung mind. 25 mm
- Schrauben: inkl. 2 Stück M5 x 40

Zubehör: Nocken-Aufsteckring 10/12 mm VBH 3974140000

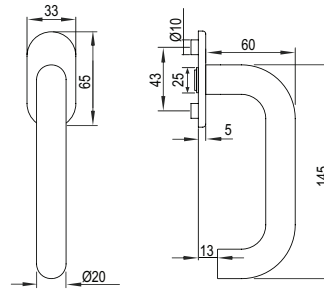

Farbbezeichnung	Stiftlänge 24 - 42 mm
Edelstahl fein matt	2172745752

greenteQ Fenstergriff FG60.SG100.ER abschließbar - 100NM inkl. Schrauben

greenteQ Fenstergriff FG60.SG100.ER aus Edelstahl fein matt für nach innen öffnende Fenster; **100 Nm Verdrehwiderstand** zertifiziert nach **DIN EN 13126-3**; erfüllt die Anforderungen nach **DIN EN 1627-1630 RC1-6**; abschließbar mit Druckzylinder im Griffteil, gleichschließend mit 2 Schlüsseln; mit 90°-Rastung; verdeckte Verschraubung; inklusive Schrauben und Vierkantstifte.

Technische Daten:

- Rastung: 90°
- Vierkantstifte 7 mm lose für Stiftlänge vorstehend 24, 31, 36 und 42 mm
- Nockendurchmesser: 10 mm
- Schrauben: inkl. 2 Stück M5 x 50

Zubehör:

- Nocken-Aufsteckring 10/12 mm VBH 3974140000
- Ersatzschlüssel VBH 2172746256

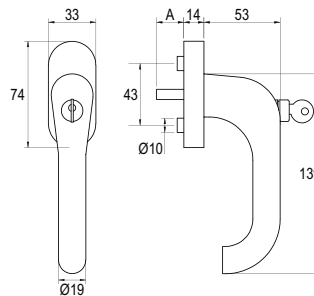

100 Nm
DIN EN 1627-1630 RC1-6

Farbbezeichnung	Stiftlänge 24 - 42 mm
Edelstahl fein matt	2172745748

greenteQ Fenstergriff FG60.SG200.ER abschließbar - 200NM inkl. Schrauben

greenteQ Fenstergriff FG60.SG200.ER aus Edelstahl fein matt für nach innen öffnende Fenster; **200 Nm Verdrehwiderstand** zertifiziert nach **DIN EN 13126-3**; erfüllt die Anforderungen nach **DIN EN 1627-1630 RC1-6**; abschließbar mit Druckzylinder im Griffteil, gleichschließend mit 2 Schlüsseln; mit 90°-Rastung; verdeckte Verschraubung; inklusive Schrauben und Vierkantstifte.

Technische Daten:

- Rastung: 90°
- Vierkantstifte 7 mm lose für Stiftlänge vorstehend 24, 31, 36 und 42 mm
- Nockendurchmesser: 10 mm
- Schrauben: inkl. 2 Stück M5 x 50

Zubehör:

- Nocken-Aufsteckring 10/12 mm VBH 3974140000
- Ersatzschlüssel VBH 2172746256

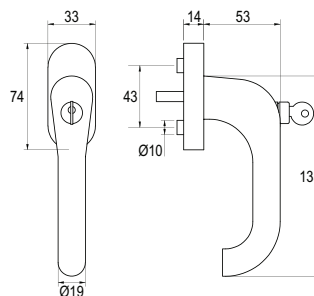

200 Nm
DIN EN 1627-1630 RC1-6

Farbbezeichnung	Stiftlänge 24 - 42 mm
Edelstahl fein matt	2172745756

VBH FENSTERGRIFFBLOCK

Fenstergriffe aus Edelstahl

greenteQ Fenstergriff FG65.FRS.ER mit flacher Rosette - inkl. Schrauben

greenteQ Fenstergriff FG65.FRS.ER aus Edelstahl fein matt für nach innen öffnende Fenster; mit 5 mm flacher Rosette; mit 90°-Rastung; verdeckte Verschraubung; inklusive Schrauben und Vierkantstifte.

Technische Daten:

- Rastung: 90°
- Vierkantstifte 7 mm lose für Stiftlänge vorstehend 24, 31, 36 und 42 mm
- Nockendurchmesser: 10 mm
- Stiftlochbohrung mind. 25 mm
- Schrauben: inkl. 2 Stück M5 x 40

Zubehör: Nocken-Aufsteckring 10/12 mm VBH 3974140000

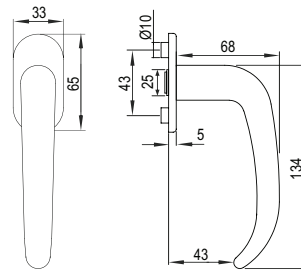

Farbbezeichnung

Edelstahl fein matt

Stiftlänge 24 - 42 mm

2172745755

greenteQ Fenstergriff FG65.SG100.ER abschließbar - 100NM inkl. Schrauben

greenteQ Fenstergriff FG65.SG100.ER aus Edelstahl fein matt für nach innen öffnende Fenster; **100 Nm Verdrehwiderstand** zertifiziert nach **DIN EN 13126-3**; erfüllt die Anforderungen nach **DIN EN 1627-1630 RC1-6**; abschließbar mit Druckzylinder im Griffteil, gleichschließend mit 2 Schlüsseln; mit 90°-Rastung; verdeckte Verschraubung; inklusive Schrauben und Vierkantstifte.

Technische Daten:

- Rastung: 90°
- Vierkantstifte 7 mm lose für Stiftlänge vorstehend 24, 31, 36 und 42 mm
- Nockendurchmesser: 10 mm
- Schrauben: inkl. 2 Stück M5 x 50

Zubehör:

- Nocken-Aufsteckring 10/12 mm VBH 3974140000
- Ersatzschlüssel VBH 2172746256

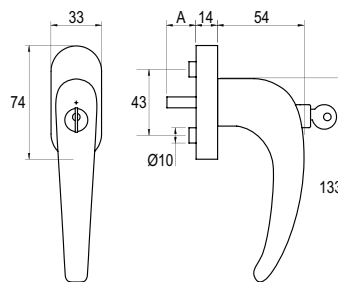

100 Nm
DIN EN 1627-1630 (RC 1-6)



Farbbezeichnung

Edelstahl fein matt

Stiftlänge 24 - 42 mm

2172745750

greenteQ Fenstergriff FG65.SG200.ER abschließbar - 200NM inkl. Schrauben

greenteQ Fenstergriff FG65.SG200.ER aus Edelstahl fein matt für nach innen öffnende Fenster; **200 Nm Verdrehwiderstand** zertifiziert nach **DIN EN 13126-3**; erfüllt die Anforderungen nach **DIN EN 1627-1630 RC1-6**; abschließbar mit Druckzylinder im Griffteil, gleichschließend mit 2 Schlüsseln; mit 90°-Rastung; verdeckte Verschraubung; inklusive Schrauben und Vierkantstifte.

Technische Daten:

- Rastung: 90°
- Vierkantstifte 7 mm lose für Stiftlänge vorstehend 24, 31, 36 und 42 mm
- Nockendurchmesser: 10 mm
- Schrauben: inkl. 2 Stück M5 x 50

Zubehör:

- Nocken-Aufsteckring 10/12 mm VBH 3974140000
- Ersatzschlüssel VBH 2172746256

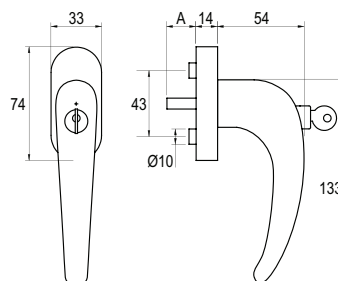

200 Nm
DIN EN 1627-1630 (RC 1-6)



Farbbezeichnung

Edelstahl fein matt

Stiftlänge 24 - 42 mm

2172745758

VBH FENSTERGRIFFBLOCK

Fenstergriffe aus Edelstahl

greenteQ Fenstergriff FG61.FRS.ER mit flacher Rosette - inkl. Schrauben

greenteQ Fenstergriff FG61.FRS.ER aus Edelstahl für nach innen öffnende Fenster; mit 5 mm flacher Rosette; mit 90°-Rastung; verdeckte Verschraubung; inklusive Schrauben und Vierkantstifte.

Technische Daten:

- Rastung: 90°
- Vierkantstifte 7 mm (lose) für Stiftlänge vorstehend 24/31 + 36/42 mm
- Nockendurchmesser: 10 mm
- Stiftlochbohrung mind. 25 mm
- Schrauben: inkl. 2 Stück M5 x 40

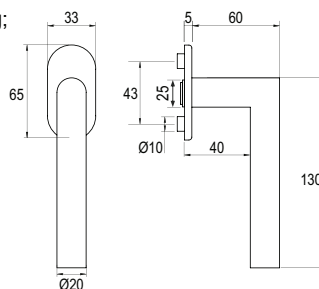

Zubehör: Nocken-Aufsteckring 10/12 mm VBH 3974140000

Farbbezeichnung	Stiftlänge 24 - 42 mm
Edelstahl fein matt	2172745753
Edelstahl schwarz matt RAL 9005	2172771294

greenteQ Fenstergriff FG61.TBT1.SG100.ER abschließbar - 100NM inkl. Schrauben

greenteQ Fenstergriff FG61.TBT1.SG100.ER aus Edelstahl fein matt für nach innen öffnende Fenster; TBT1-Funktion (Kippen vor Drehen, im abgeschlossenen Zustand ist Kippstellung 90° möglich); 100 Nm Verdrehwiderstand zertifiziert nach **DIN EN 13126-3**; erfüllt die Anforderungen nach **DIN EN 1627-1630 RC1-6**; abschließbar mit Druckzylinder im Griffteil, gleichschließend mit 2 Schlüsseln; verdeckte Verschraubung; inklusive Schrauben und Vierkantstifte.

Technische Daten:

- Rastung: 90°
- Vierkantstifte 7 mm lose für Stiftlänge vorstehend 24, 31, 36 und 42 mm
- Nockendurchmesser: 10 mm
- Schrauben: inkl. 2 Stück M5 x 50

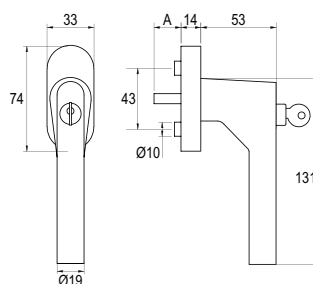

100 Nm
DIN EN 102746256

Zubehör:

- Nocken-Aufsteckring 10/12 mm VBH 3974140000
- Ersatzschlüssel VBH 2172746256

Farbbezeichnung	Stiftlänge 24 - 42 mm
Edelstahl fein matt	2172745751

greenteQ Fenstergriff FG61.SG100.ER abschließbar - 100NM inkl. Schrauben

greenteQ Fenstergriff FG61.SG100.ER aus Edelstahl fein matt für nach innen öffnende Fenster; **100 Nm Verdrehwiderstand** zertifiziert nach **DIN EN 13126-3**; erfüllt die Anforderungen nach **DIN EN 1627-1630 RC1-6**; abschließbar mit Druckzylinder im Griffteil, gleichschließend mit 2 Schlüsseln; mit 90°-Rastung; verdeckte Verschraubung; inklusive Schrauben und Vierkantstifte.

Technische Daten:

- Rastung: 90°
- Vierkantstifte 7 mm lose für Stiftlänge vorstehend 24, 31, 36 und 42 mm
- Nockendurchmesser: 10 mm
- Schrauben: inkl. 2 Stück M5 x 50

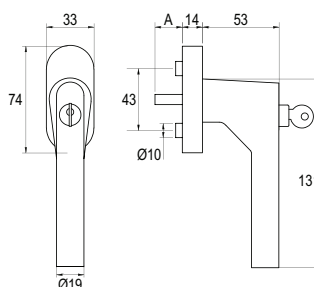

100 Nm
DIN EN 102746256

Zubehör:

- Nocken-Aufsteckring 10/12 mm VBH 3974140000
- Ersatzschlüssel VBH 2172746256

Farbbezeichnung	Stiftlänge 24 - 42 mm
Edelstahl fein matt	2172745749

VBH FENSTERGRIFFBLOCK

Fenstergriffe aus Edelstahl

greenteQ Fenstergriff FG61.SG200.ER abschließbar - 200NM inkl. Schrauben

greenteQ Fenstergriff FG61.SG200.ER aus Edelstahl fein matt für nach innen öffnende Fenster; **200 Nm Verdrehwiderstand** zertifiziert nach **DIN EN 13126-3**; erfüllt die Anforderungen nach **DIN EN 1627-1630 RC1-6**; abschließbar mit Druckzylinder im Griffteil, gleichschließend mit 2 Schlüsseln; mit 90°-Rastung; verdeckte Verschraubung; inklusive Schrauben und Vierkantstifte.

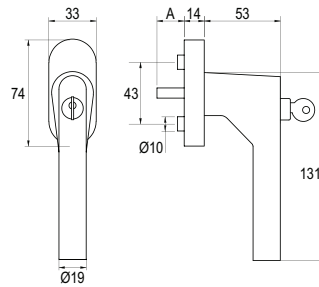

200 Nm
DIN EN 1627-1630 RC 1-6

Technische Daten:

- Rastung: 90°
- Vierkantstifte 7 mm lose für Stiftlänge vorstehend 24, 31, 36 und 42 mm
- Nockendurchmesser: 10 mm
- Schrauben: inkl. 2 Stück M5 x 50

Zubehör:

- Nocken-Aufsteckring 10/12 mm VBH 3974140000
- Ersatzschlüssel VBH 2172746256

Farbbezeichnung

Edelstahl fein matt

Stiftlänge 24 - 42 mm

2172745757

greenteQ Fenstergriff FG63.FRS.ER mit flacher Rosette - inkl. Schrauben

greenteQ Fenstergriff FG63.FRS.ER aus Edelstahl fein matt für nach innen öffnende Fenster; mit 5 mm flacher Rosette; mit 90°-Rastung; verdeckte Verschraubung; inklusive Schrauben und Vierkantstifte.

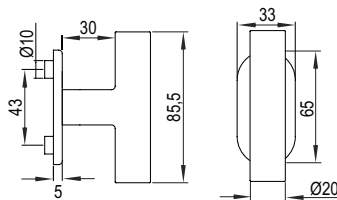

Technische Daten:

- Rastung: 90°
- Vierkantstifte 7 mm lose für Stiftlänge vorstehend 24, 31, 36 und 42 mm
- Nockendurchmesser: 10 mm
- Schrauben: inkl. 2 Stück M5 x 40

Zubehör: Nocken-Aufsteckring 10/12 mm VBH 3974140000

Farbbezeichnung

Edelstahl fein matt

Stiftlänge 24 - 42 mm

2172745754

greenteQ Fenstergriffschrauben DIN 965

Die greenteQ Fenstergriffschraube DIN 965 ist für die Befestigung von Fenstergriffen bei Kunststoff- und Aluminiumfenstern geeignet.

Technische Angaben:

- Material: Stahl, blau passiviert
- Antrieb: Kreuzschlitz Phillips (PH) Gr.2
- Kopfform: Senkkopf
- Kopf-Ø: 9,2 mm
- Gewindetyp: metrisches Gewinde DIN 965



M5 x 40 mm

3887630040

M5 x 40 mm mit Losdrehsicherung

3887640040

M5 x 45 mm

3887630045

M5 x 50 mm

3887630050

greenteQ Fenster-Getriebe-Sicherung

Hält den Fensterbeschlag beim Transport ohne Fenstergriff in der geschlossen Position. Für Stiftlänge bis 42 mm, kürzbar.

Inhalt

VBH Artikel-Nr.

100 Stück

2172724346

500 Stück

2172724345

1.000 Stück

2172724344

