

# Klaes *trade*

VERSION 7

MEIN ERSTES  
KLAES-ANGEBOT



■ Vorgang erfassen .....	4
■ Kunden erfassen / bearbeiten .....	6
■ Kunden in Vorgang übernehmen .....	10
■ Angebot anlegen .....	10
Vortext .....	12
Systemauswahl .....	12
Position erfassen .....	13
Position duplizieren .....	15
Position bearbeiten .....	15
Aufdopplung hinzufügen .....	16
Aufdopplung ändern .....	18
Fensterbankanschluss ändern .....	18
Sprossen setzen / bearbeiten .....	22
Summen / Ab- und Zuschläge .....	23
Zahlungsbedingungen .....	25
Nachtext .....	26
■ Grunddaten bearbeiten .....	29
■ Grunddaten in Position bearbeiten .....	32
■ Sprossen setzen glasteilend .....	33

- Sprossen setzen gleichauf..... 34
- Grunddaten ändern in Fensterbankanschluss ..... 35
- Konstruktionselement erfassen..... 38
- Konstruktionselement Sprossen setzen ..... 45
- Grunddaten bearbeiten Rahmenbreite ..... 49
- Anbaute anhängen Rollladenleisten ..... 54



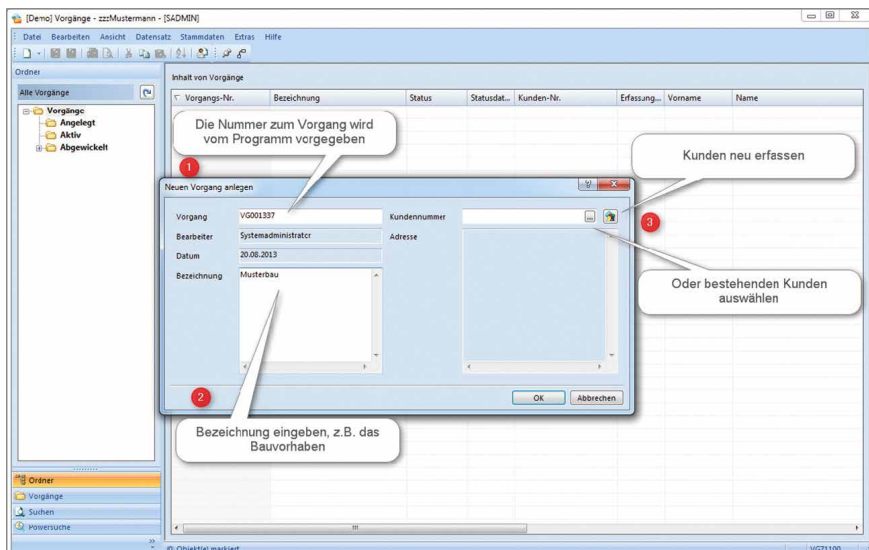
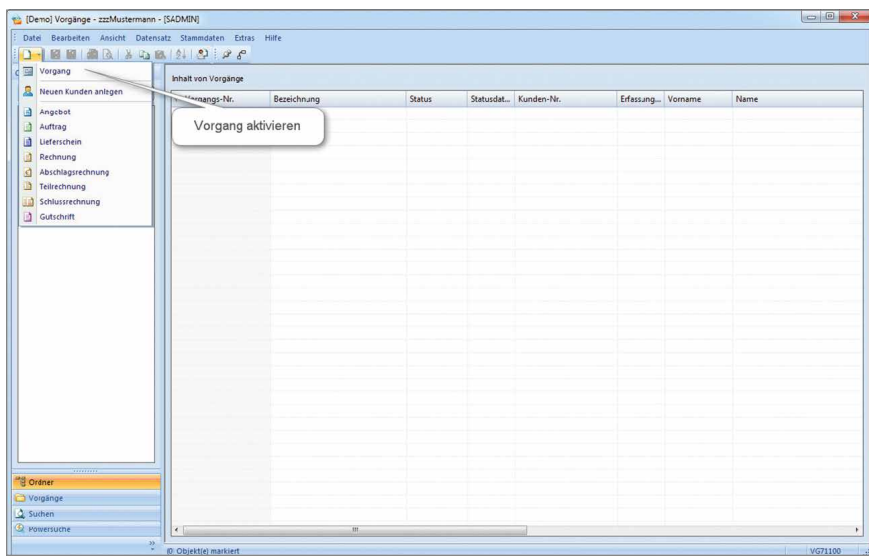

## ■ Kunden erfassen / bearbeiten

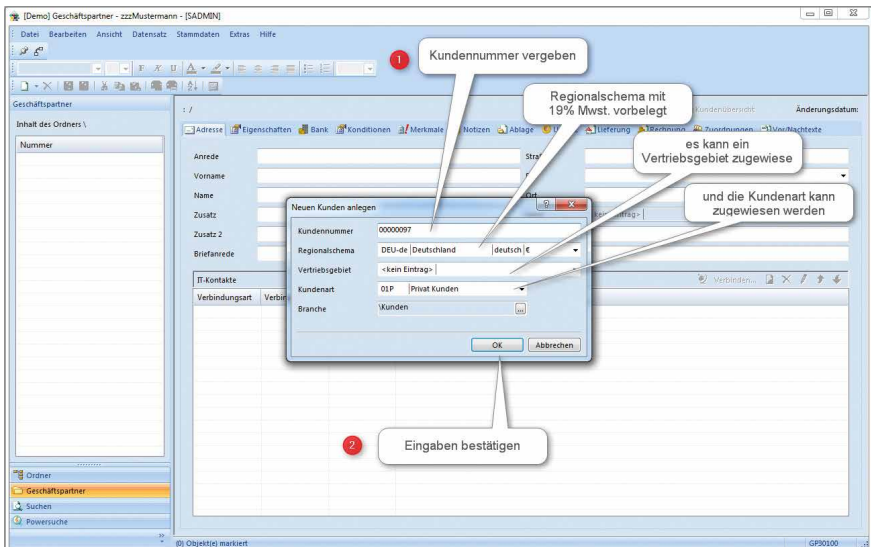
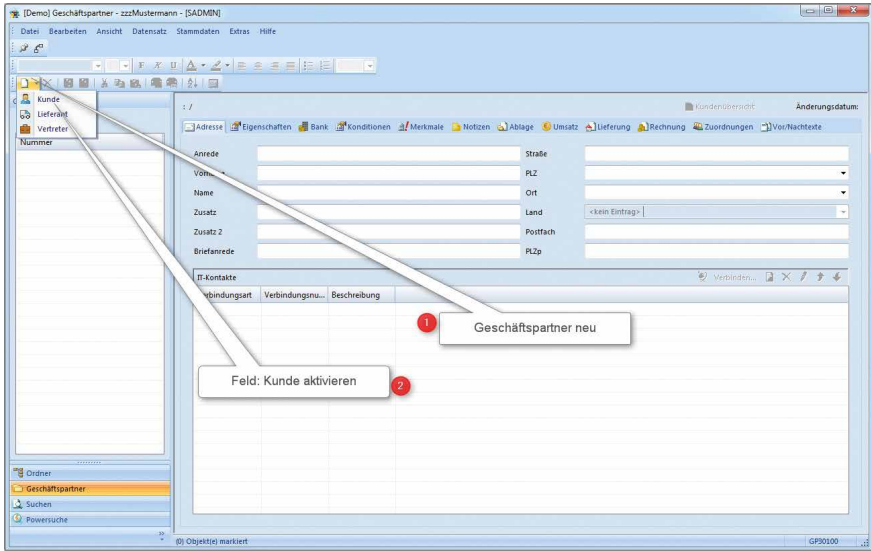

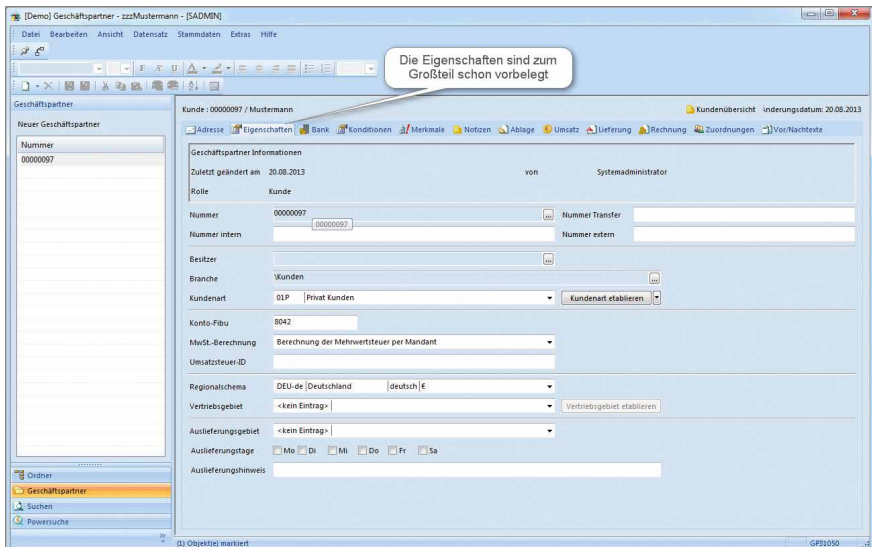
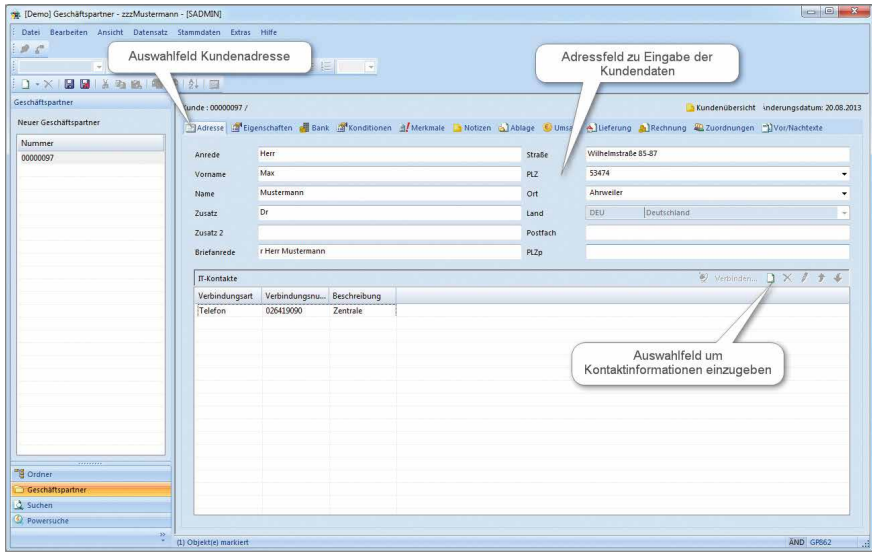

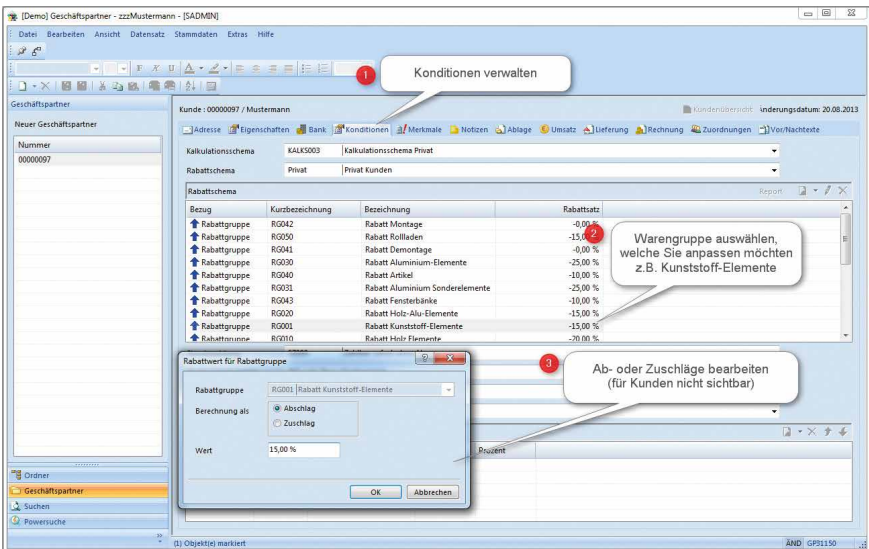
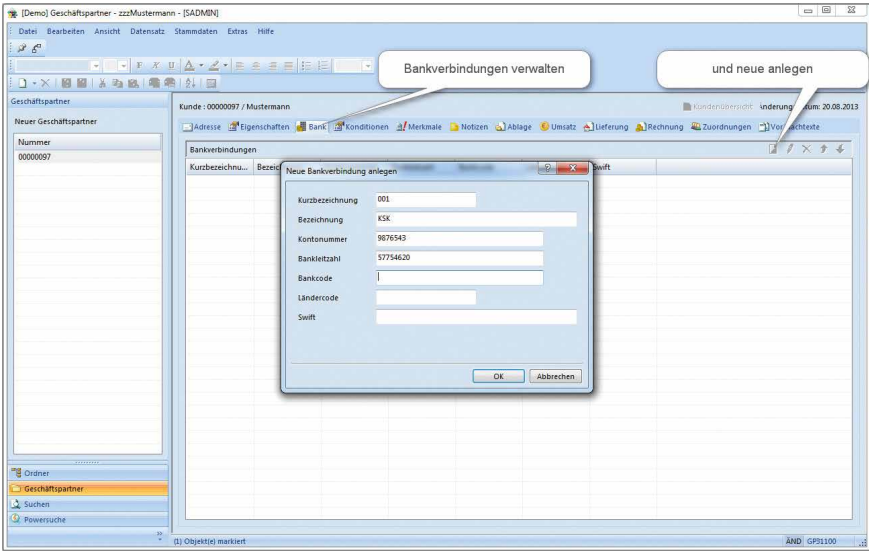





## ■ Kunden in Vorgang übernehmen

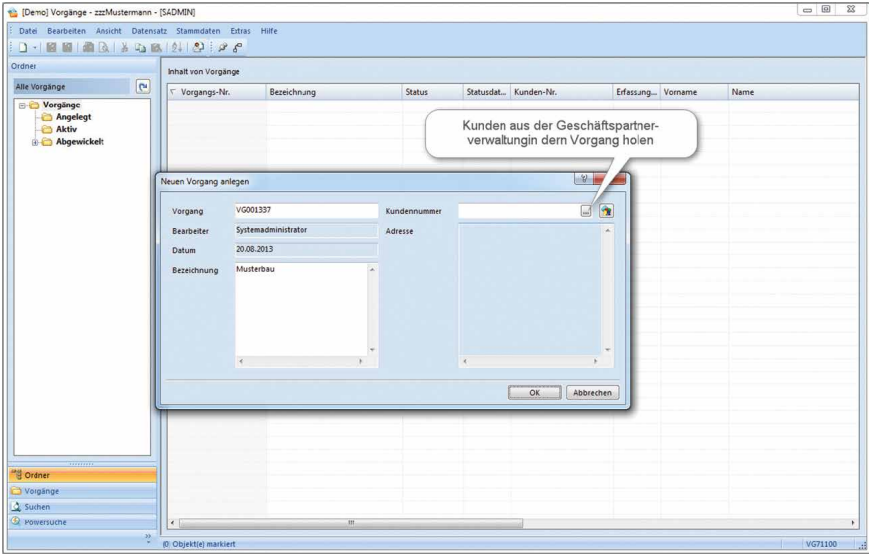

## ■ Angebot anlegen

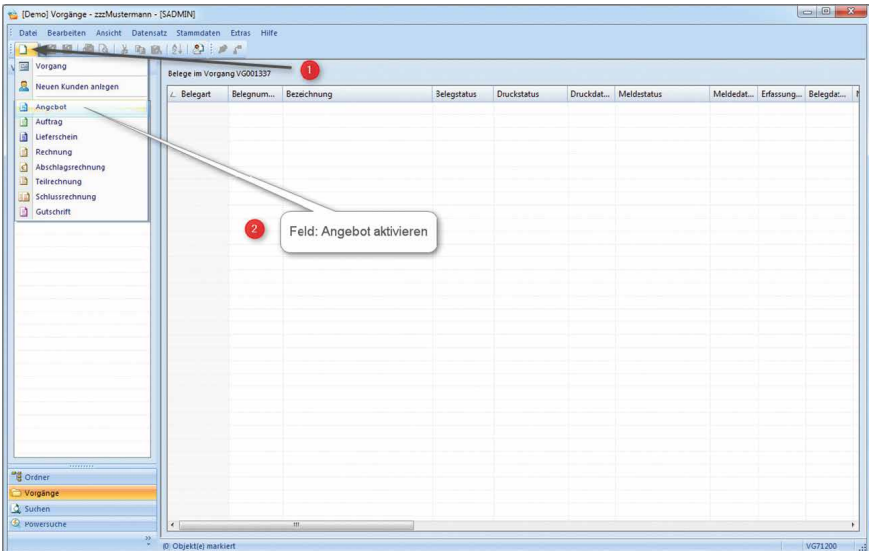

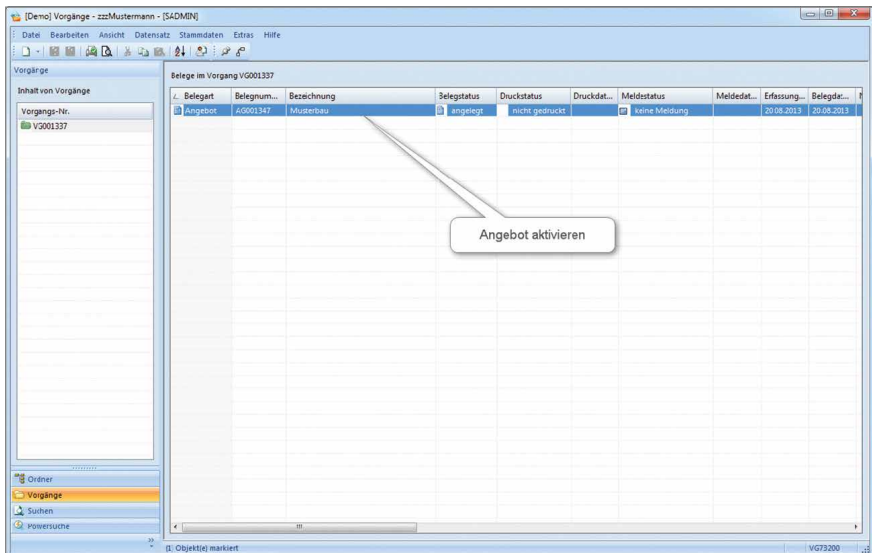
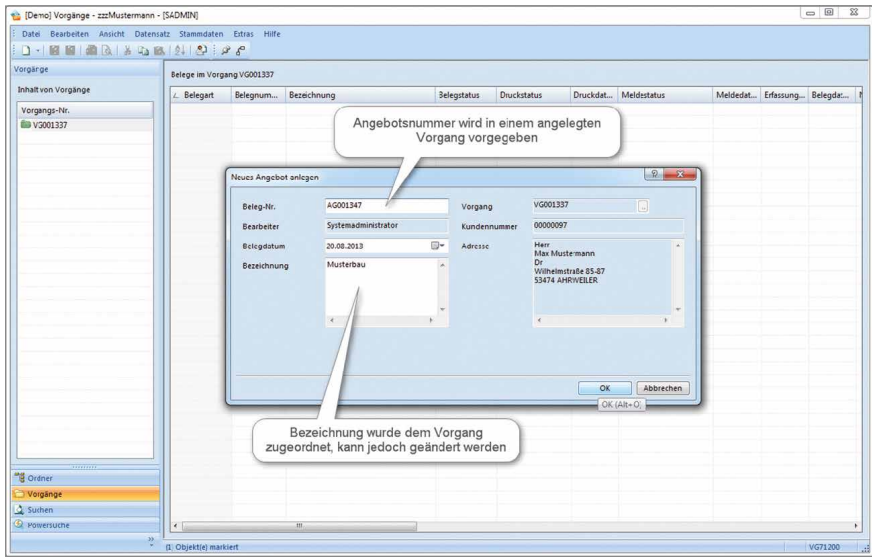

## ■ Angebot anlegen - *Vortex*

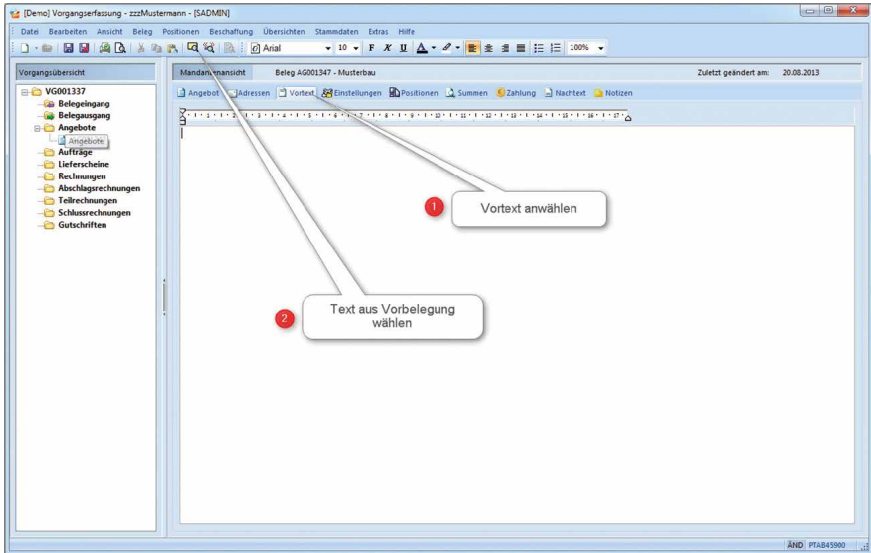

## ■ Angebot anlegen - *Systemauswahl*

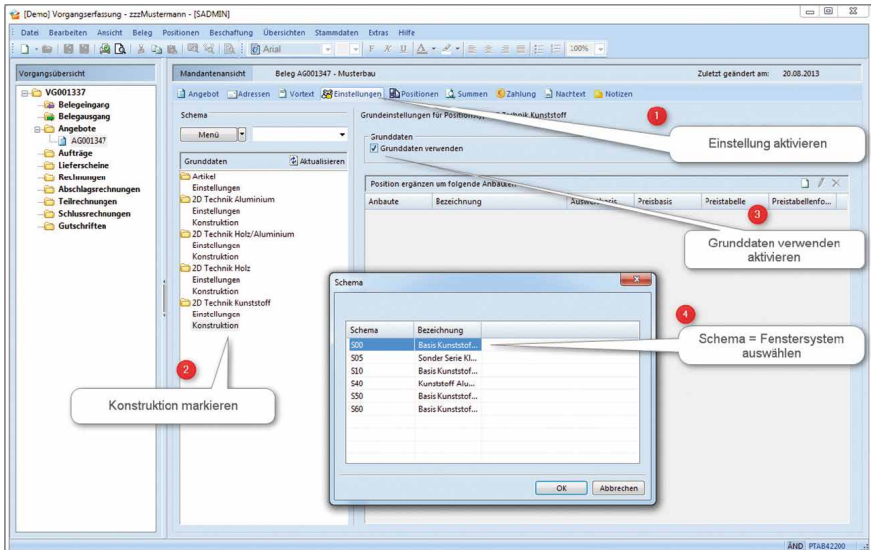

■ Angebot anlegen - *Position erfassen*

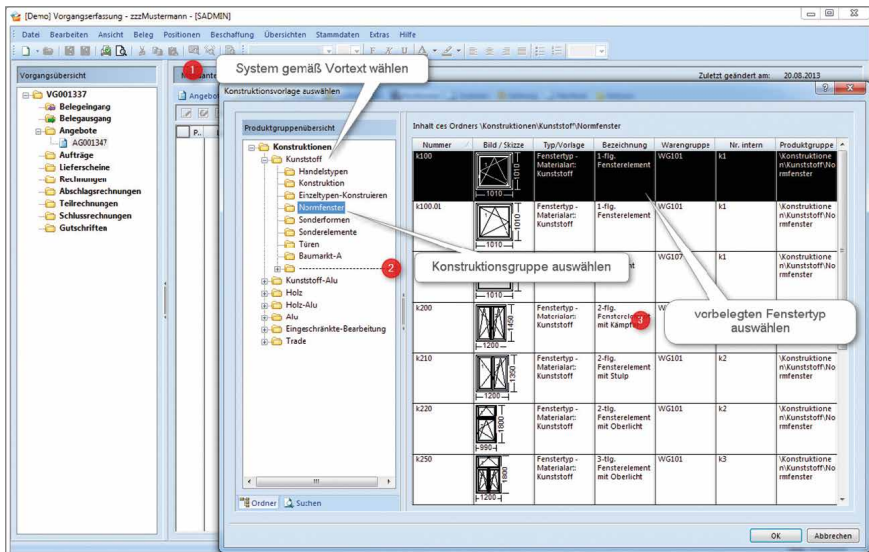
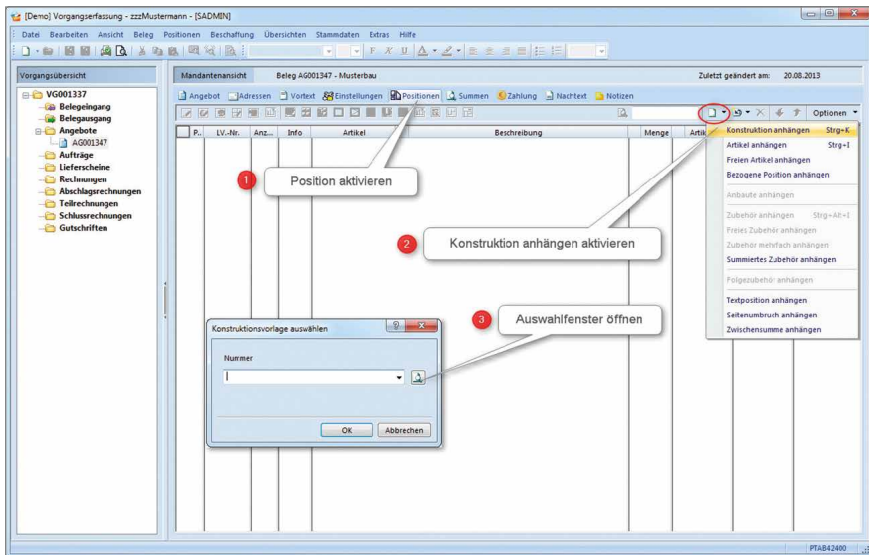

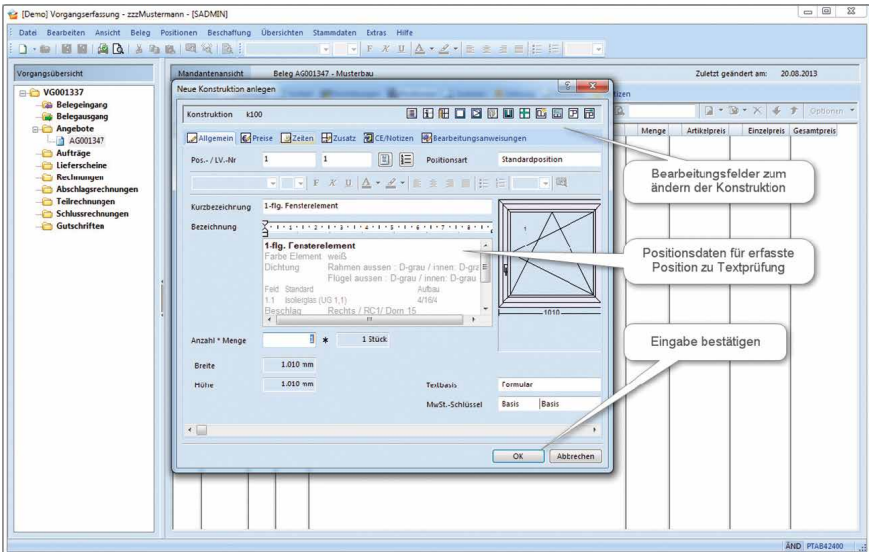
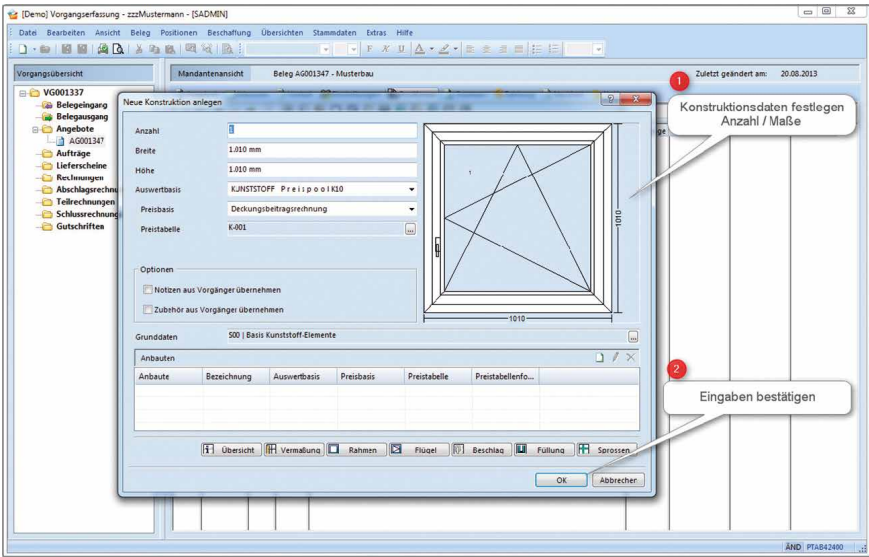

## ■ Angebot anlegen - Position duplizieren

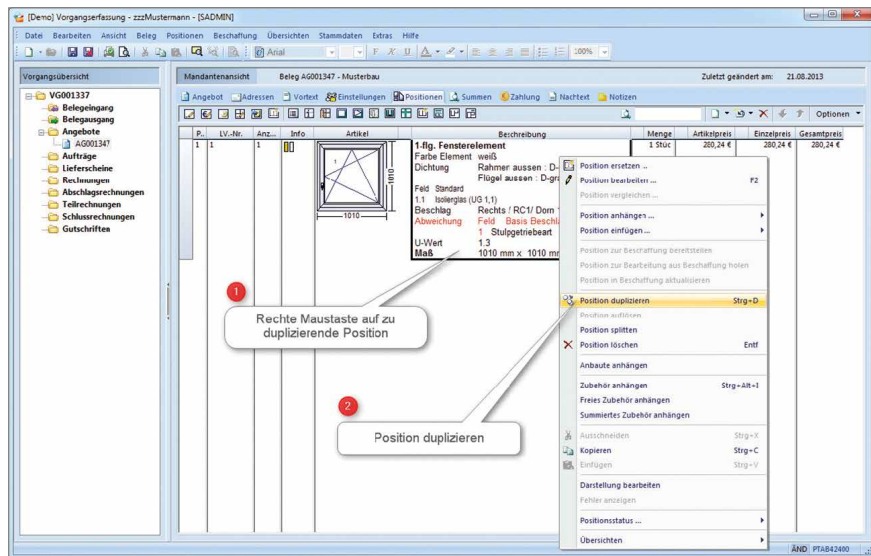

## ■ Angebot anlegen - Position bearbeiten

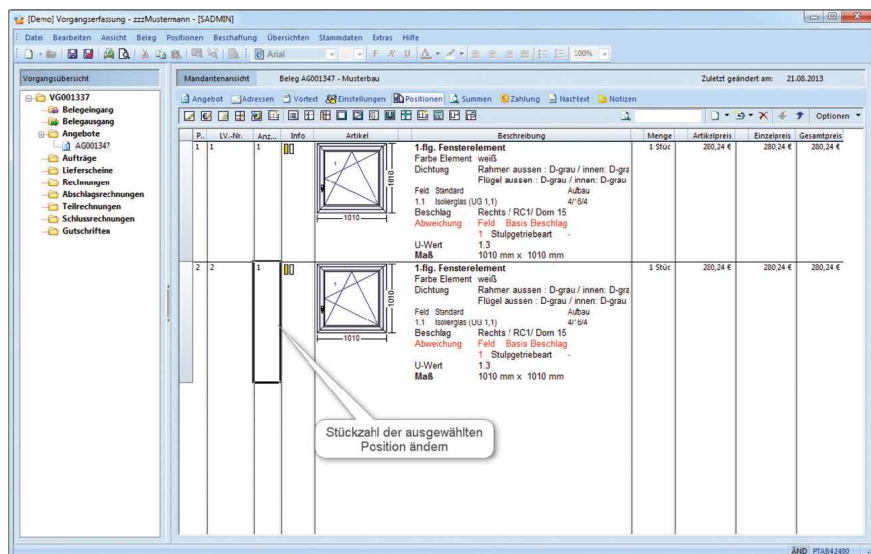

## ■ Angebot anlegen - Aufdopplung hinzufügen (innerhalb Vermaßung)

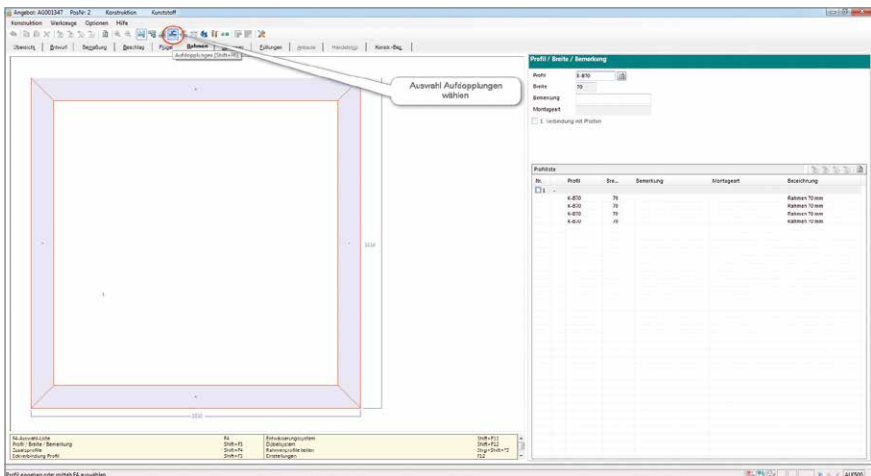
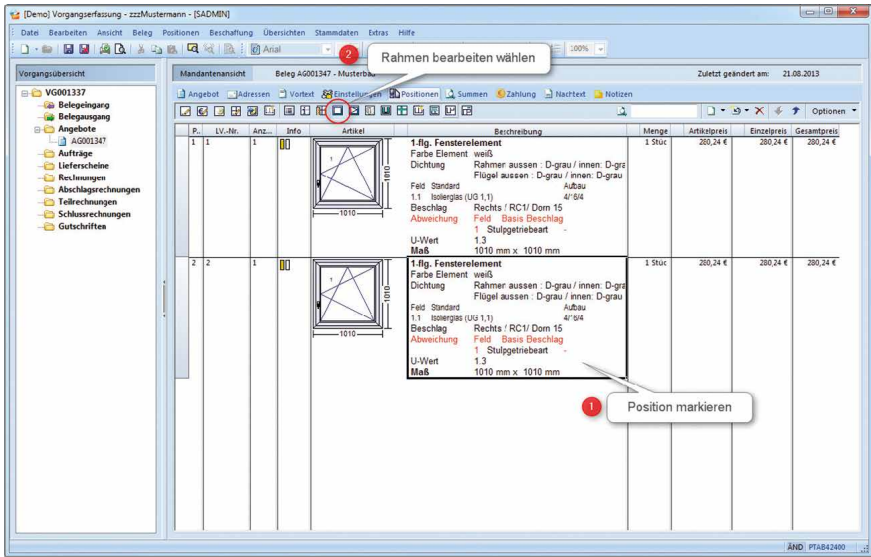



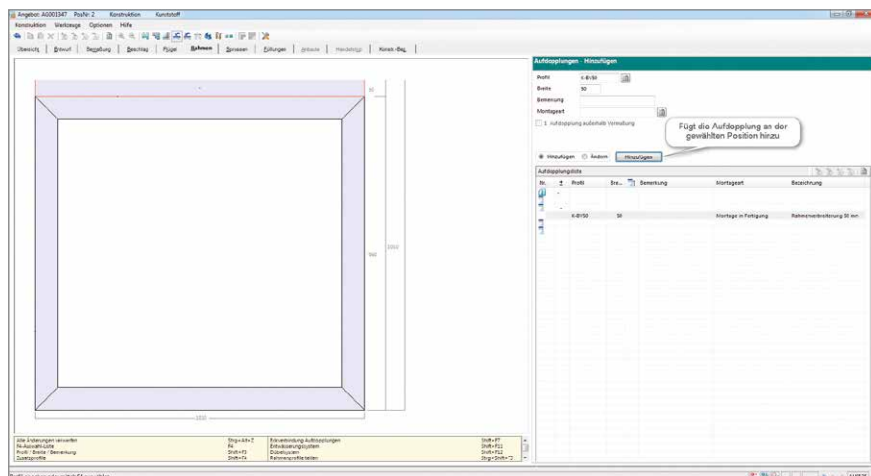
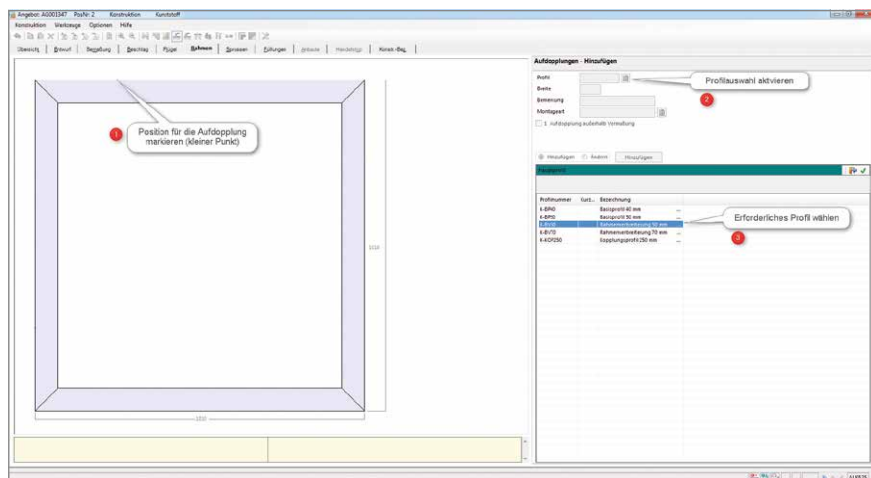

## ■ Angebot anlegen - Aufdopplung ändern (außerhalb Vermaßung)

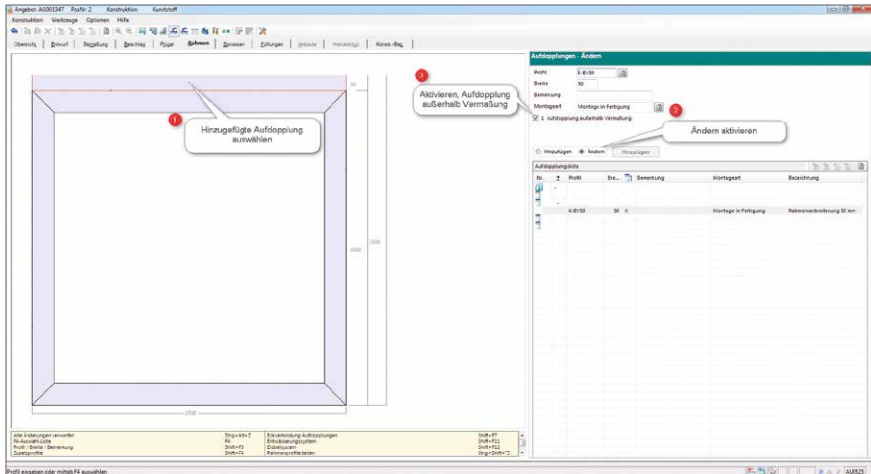

**Aufdopplungen Ändern**

Profil: 5 816  
 Breite: 50  
 Bemerkung:  
 Montageart: Montage in Fertigung  
 1. Aufdopplung außerhalb Vermaßung

Aktivieren  Ändern aktivieren

Profil	Stk.	Bezeichnung	Montageart	Bezeichnung
5 816	1	5 816	Montage in Fertigung	Rahmenverklebung 50 mm

## ■ Angebot anlegen - Fensterbankanschluss ändern

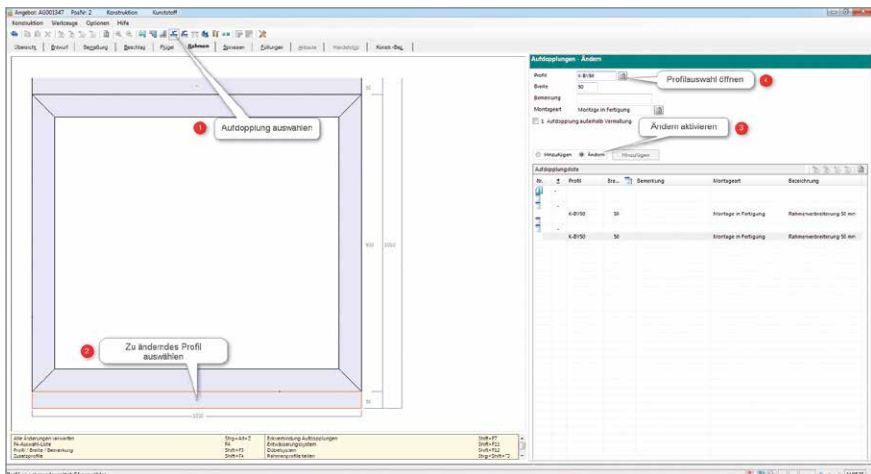

**Aufdopplungen Ändern**

Profil: 5 816  
 Breite: 50  
 Bemerkung:  
 Montageart: Montage in Fertigung  
 1. Aufdopplung außerhalb Vermaßung

Profilauswahl Öffnen  Ändern aktivieren

Profil	Stk.	Bezeichnung	Montageart	Bezeichnung
5 816	1	5 816	Montage in Fertigung	Rahmenverklebung 50 mm



■ Angebot anlegen - Position geändert (FBA, 70 mm Verbr.)

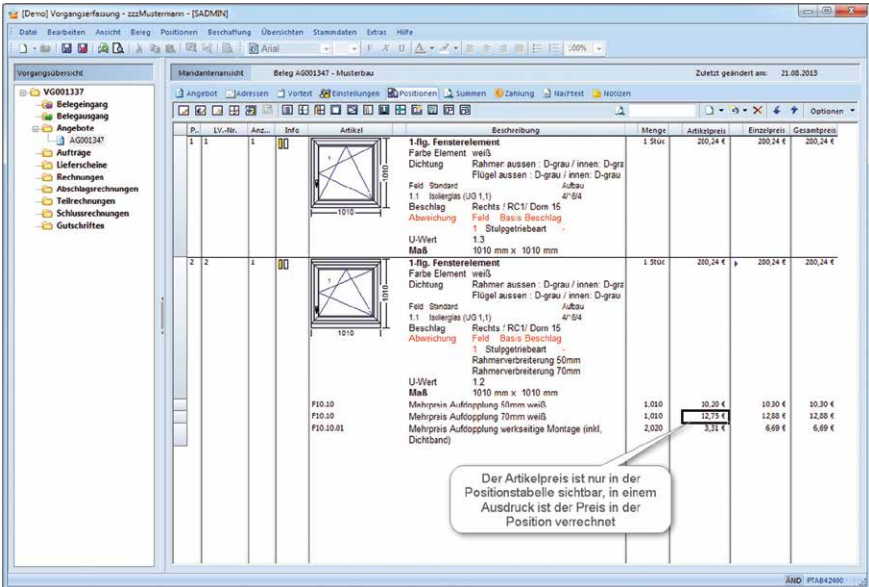

**Mandantenansicht** Betrag AG001347 - Musterbau

Zuletzt geändert am: 21.09.2013

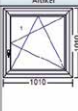
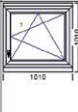
P.	LV-Nr.	Art.	Info	Artikel	Beschreibung	Menge	Artikelpreis	Einzelpreis	Gesamtpreis
1	1	1	00		1-flg. Fensterelement Farbe Element weiß Dichtung Rahmer aussen: D-grau / innen: D-gr Flügel aussen: D-grau / innen: D-grau Feld Standard 1.1 Isolerglas (UG 1,1) 4"/6/4 Beschlag Rechts / RC'1/ Dom 15 Abweichung 1 Stülzgetriebe U-Wert 1,3 Maß 1010 mm x 1010 mm	1 Stück	200,24 €	200,24 €	200,24 €
2	2	1	00		1-flg. Fensterelement Farbe Element weiß Dichtung Rahmer aussen: D-grau / innen: D-gr Flügel aussen: D-grau / innen: D-grau Feld Standard 1.1 Isolerglas (UG 1,1) 4"/6/4 Beschlag Rechts / RC'1/ Dom 15 Abweichung 1 Stülzgetriebe 1 Rahmverbreiterung 50mm 1 Rahmverbreiterung 70mm U-Wert 1,2 Maß 1010 mm x 1010 mm	1 Stück	200,24 €	200,24 €	200,24 €
				F10.10	Mehrpreis Aufkopplung 50mm weiß	1,010	30,20 €	10,30 €	10,30 €
				F10.10	Mehrpreis Aufkopplung 70mm weiß	1,010	12,75 €	12,86 €	12,86 €
				F10.10.01	Mehrpreis Aufkopplung werkseitige Montage (inkl. Dichtband)	2,020	3,31 €	6,69 €	6,69 €

Der Artikelpreis ist nur in der Positionstabelle sichtbar, in einem Ausdruck ist der Preis in der Position verrechnet

■ Angebot anlegen - *Position geändert (FBA 50 + 70 mm)*

**1. Flg. Fensterelement**  
 Farbe Element weiß  
 Dichtung Rahmen aussen: D-grau / innen: D-grau  
 Flügel aussen: D-grau / innen: D-grau  
 Feld Standard Aufbau 4"/04  
 1.1 Isolierglas (IG 1,1)  
 Beschlag Rechts / RCH/ Dom 15  
 Abweichung Feld Basis Beschlag  
 1 Stulpgetriebe  
 U-Wert 1,3  
 Maß 1010 mm x 1010 mm

**1. Flg. Fensterelement**  
 Farbe Element weiß  
 Dichtung Rahmen aussen: D-grau / innen: D-grau  
 Flügel aussen: D-grau / innen: D-grau  
 Feld Standard Aufbau 4"/04  
 1.1 Isolierglas (IG 1,1)  
 Beschlag Rechts / RCH/ Dom 15  
 Abweichung Feld Basis Beschlag  
 1 Stulpgetriebe  
 1 Rahmenverbreiterung 50mm  
 1 Rahmenverbreiterung 70mm  
 U-Wert 1,2  
 Maß 1010 mm x 1010 mm



P.	LV-Nr.	Anz.	Info	Artikel	Beschreibung	Menge	Artikelpreis	Einzelpreis	Gesamtpreis
1		1			1. Flg. Fensterelement	1	200,24 €	200,24 €	200,24 €
2		1			1. Flg. Fensterelement	1	200,24 €	200,24 €	200,24 €
				F10.10	Mehrpreis Aufdopplung 50mm weiß	1,010	10,30 €	10,30 €	10,30 €
				F10.10	Mehrpreis Aufdopplung 70mm weiß	1,010	12,75 €	12,88 €	12,88 €
				F10.10.01	Mehrpreis Aufdopplung weisse Montage (inkl. Dichtband)	2,020	3,31 €	6,69 €	6,69 €

Anstelle des Standardrahmens werden hier nun 2 Aufdopplungen verwendet, 50mm und 70mm

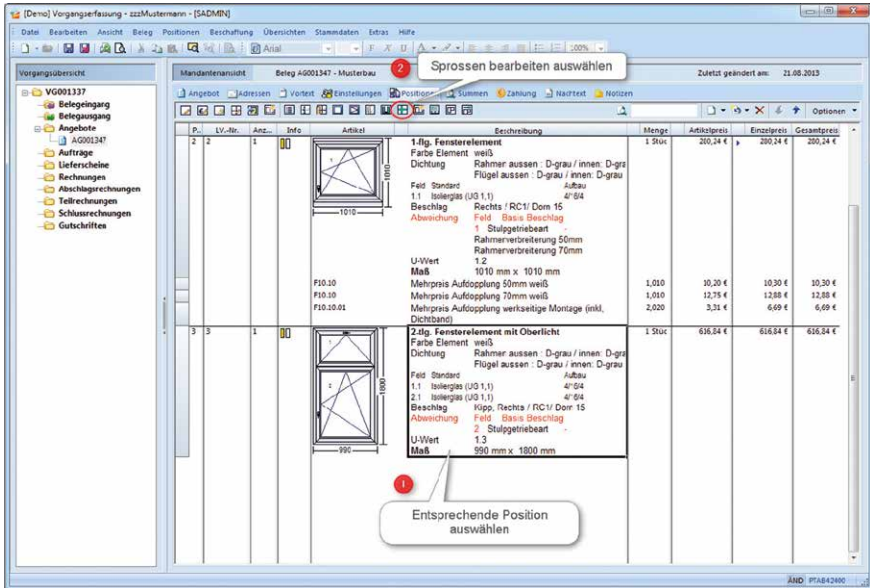
■ Angebot anlegen - Sprossen setzen / bearbeiten



**Sprossen bearbeiten auswählen**

P.	LV-Str.	Anz.	Info	Artikel	Beschreibung	Menge	Artikelpreis	Einzelpreis	Gesamtpreis
2	2	1	00		<b>1-flg. Fensterelement</b> Farbe Element weiß Dichtung Rahmer aussen: D-grau / innen: D-gr Flügel aussen: D-grau / innen: D-grau Feld Standard 1.1 Isoliergas (UG 1,1) 4r/64 Beschlag Rechts / RC11 Dom 15 Abweichung Feld Basis Beschlag 1 Stulgetriebeart Rahmerverbreiterung 50mm Rahmervbreiterung 70mm U-Wert Maß 1010 mm x 1010 mm Mehrpreis Aufkopplung 50mm weiß 1,010 10,20 € 10,20 € Mehrpreis Aufkopplung 70mm weiß 1,010 12,75 € 12,88 € Mehrpreis Aufkopplung werkseitige Montage (inkl. Dichtband) 2,020 3,31 € 6,69 €	1	200,24 €	200,24 €	200,24 €
3	3	1	00		<b>2-flg. Fensterelement mit Oberlicht</b> Farbe Element weiß Dichtung Rahmer aussen: D-grau / innen: D-gr Flügel aussen: D-grau / innen: D-grau Feld Standard 1.1 Isoliergas (UG 1,1) 4r/64 2.1 Isoliergas (UG 1,1) 4r/64 Beschlag Vgpp. Rechts / RC11 Dom 15 Abweichung Feld Basis Beschlag 2 Stulgetriebeart U-Wert Maß 990 mm x 1800 mm	1	656,84 €	656,84 €	656,84 €

Entsprechende Position auswählen

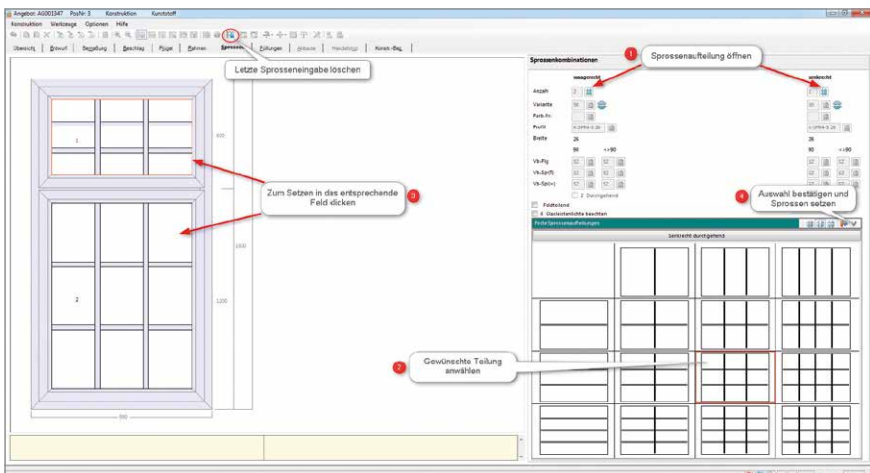

Letzte Sprosseneingabe löschen

Sprossenaufteilung öffnen

Zum Setzen in das entsprechende Feld klicken

Gewünschte Teilung auswählen

Auswahl bestätigen und Sprossen setzen

## ■ Angebot anlegen - Summen / Ab- und Zuschläge

Summen auswählen

Neu auswählen

Gewünschte Option auswählen z.B. Zu- / Abschlag

Ausgangsbetrag	Schlüssel	Summe der Positionen	Drucktext	Prozent	Betrag
1.450,89 €	Basis	Summe Netto			1.450,89
		Summe Mehrwertsteuer		19,00 %	313,67
		Summe Brutto			1.864,56
		Zu zahlender Betrag			1.864,56

Für Kunden im Ausdruck sichtbare Zu- oder Abschläge definieren

Kurzbezeichnung

Drucktext

Berechnung als

Skontofähig

Maß-/Schlüssel

Warengruppe

Provisionsgruppe

Einkonto

Fibu-Kostenstelle

Ausgangsbetrag 1.800,00 €

Endbetrag 1.535,33 €

Prozentwert 7,00 %

OK Abbrechen

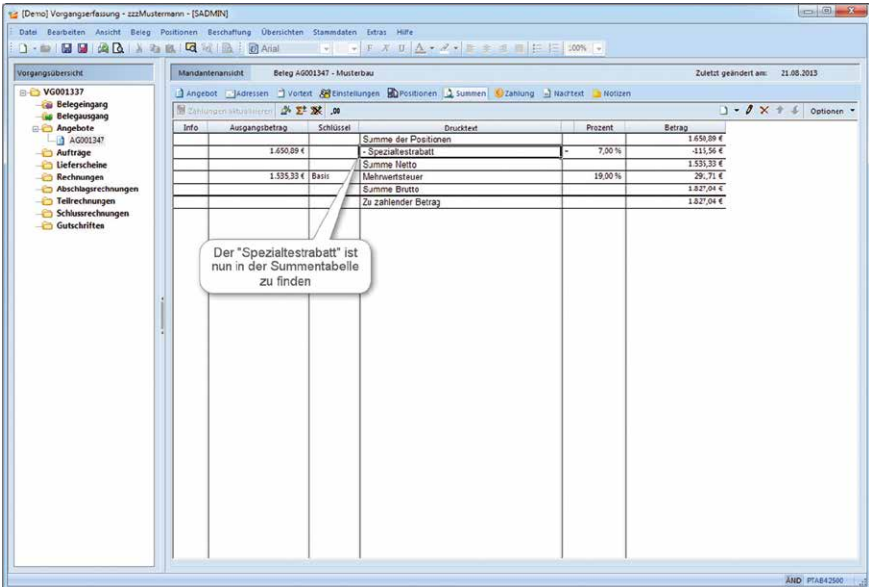

The screenshot shows the 'Mandantenansicht' (Client View) for 'Beteg AG001347 - Musterbau'. The main window displays a summary table with the following data:

Info	Ausgangsbetrag	Schlüssel	Drucktext	Prozent	Betrag
		Summe der Positionen			1.650,89 €
	1.650,89 €	- Spezialstrabatt		7,00 %	-115,56 €
		Summe Netto			1.535,33 €
	1.535,33 €	Basis: Mehrwertsteuer		19,00 %	29,71 €
		Summe Brutto			1.565,04 €
		Zu zahlender Betrag			1.627,94 €

A callout box points to the '- Spezialstrabatt' row with the text: 'Der "Spezialstrabatt" ist nun in der Summentabelle zu finden'.



## ■ Angebot anlegen - Zahlungsbedingungen

The screenshot shows the 'Angebot anlegen' software interface. The main window is titled 'Mandantenansicht Beleg AG001347 - Musterbau'. The 'Zahlung' tab is selected, showing a 'Zahlung' button and a 'Zahlung' field. A callout with a red circle '1' points to the 'Zahlung' button, labeled 'Zahlung auswählen'. Below the 'Zahlung' field, there is a 'Zahlungsauswahl' dropdown menu. A callout with a red circle '2' points to this dropdown, labeled 'Auswahlfenster mit Vorbedingungen auswählen'. The dropdown menu is open, showing a list of payment conditions. A callout with a red circle '3' points to the list, labeled 'Gewünschte Zahlungsbedingung auswählen'. The list contains the following items:

Auswahl	Bedingung
S2000	Zahlbar sofort ohne Abzug
S2000	Zahlbar sofort ohne Abzug
S2001	10 Tage 3 % Skonto, 30 Tage netto
S2002	14 Tage 2 % Skonto, 30 Tage netto

The main window also shows a 'Zahlung' field with a value of 1.827,04 € and a 'Skontofähige Summe' of 1.819,64 €. The 'Zahlungsauswahl' dropdown is currently set to 'S2000 Zahlbar sofort ohne Abzug'. The 'Zahlungsauswahl' dropdown is currently set to 'S2000 Zahlbar sofort ohne Abzug'.



■ Angebot anlegen - *Beispielangebot*

1 von 2 Seiten



Horst Klaes GmbH & Co. KG - Wilhelmstraße 85-87, Bad Neuenahr Ahrweiler      Ahrweiler, am 21.08.2013  
 Herr Max Mustermann  
 Dr. Wilhelmstraße 85-87  
 53474 AHRWEILER

Bauvorhaben:  
 Musterbau

ausq bis : 20.08.2013  
 Belegdatum : 20.08.2013  
 Seite : 1 von 2

**Angebot : AG001347** / Vorgang : VG001337  
 Währungsfaktor: 1

Sachbearbeiter: Systemadministrator      Kundenkontakt: Tel. : 026419900

Position	Menge	Bezeichnung	E-Preis - € -	G-Preis - € -
1	1 Stück	 <b>1-flg. Fensterelement</b> Farbe Element weiß Dichtung Rahmen aussen : D-grau / innen: D-grau Flügel aussen : D-grau / innen: D-grau Feld Standard Aufbau 1.1 Isolierglas (UG 1,1) 4/16/4 Beschlag Rechts / RC 1/ Dorn 16 Abweichung Feld Basis Beschlag 1 Stupptriebeart - U-Wert 1.3 Maß 1010 mm x 1010 mm	280,24	280,24
2	1 Stück	 <b>1-flg. Fensterelement</b> Farbe Element weiß Dichtung Rahmen aussen : D-grau / innen: D-grau Flügel aussen : D-grau / innen: D-grau Feld Standard Aufbau 1.1 Isolierglas (UG 1,1) 4/16/4 Beschlag Rechts / RC 1/ Dorn 16 Abweichung Feld Basis Beschlag 1 Stupptriebeart - Rahmenvorbohrung 50mm		
Seite 1 von 2			<b>Übertrag:</b>	280,24

PTAB203400

■ Angebot anlegen - Beispielangebot

2 von 2 Seiten

AGJ01347\_vom 20.08.2013 Seite 2 von 2

Position	Menge	Bezeichnung	E-Preis - €-	G-Preis - €-
			<b>Übertrag :</b> 280,24	
		Kahmenverbreiterung /Umm		
		U-Wert 1,2		
		Maß 1010 mm x 1010 mm		
	1,010 m	Mehrpreis Aufdopplung 50mm weiß	280,24	280,24
	1,010 m	Mehrpreis Aufdopplung 70mm weiß	10,20	10,30
	2,020 m	Mehrpreis Aufdopplung werkseitige Montage (inkl. Dichtband)	12,76	12,88
			3,31	6,69
3	1 Stück	 2-tlg. Fensterelement mit Oberlicht		
		Farbe Element weiß		
		Dichtung Rahmen aussen : D-grau / innen: D-grau		
		Flügel aussen : D-grau / innen: D-grau		
		Feld Standard Aufbau		
		1 1 Isolierglas (UG 1,1) z/16/4		
		2 1 Isolierglas (UG 1,1) z/16/4		
		Beschlag Kipp, Rechts / RC1/ Dorn 15		
		Abwechslung Feld, Einsencht		
		2 Stupptriebart -		
		Sprosse 32 x Wiener Sprosse 26 mm		
		U-Wert 1,5	616,84	616,84
		Maß 990 mm x 1800 mm		
	18 Stück	Mehrpreis Wiener Sprosse 26 mm weiß	24,66	443,70
Summe der Positionen				1.650,89
- Spezialtarifstrabatt			-7,00 %	-115,58
Summe Netto				1.535,33
Mehrwertsteuer			19,00 %	291,71
Summe Brutto				1.827,04

**Zahlungsbedingung:**  
 Zahlung nach Erhalt der Rechnung ist ein Betrag von 1.827,04 € innerhalb von 10 Tagen rein Netto fällig.

Wir freuen uns auf Ihren Auftrag und bedanken uns für Ihr Vertrauen.  
 Mit freundlichen Grüßen  
 Systemadministrator

Seite 2 von 2

PTAR203400

■ Grunddaten ändern (Beispiel: System S50)

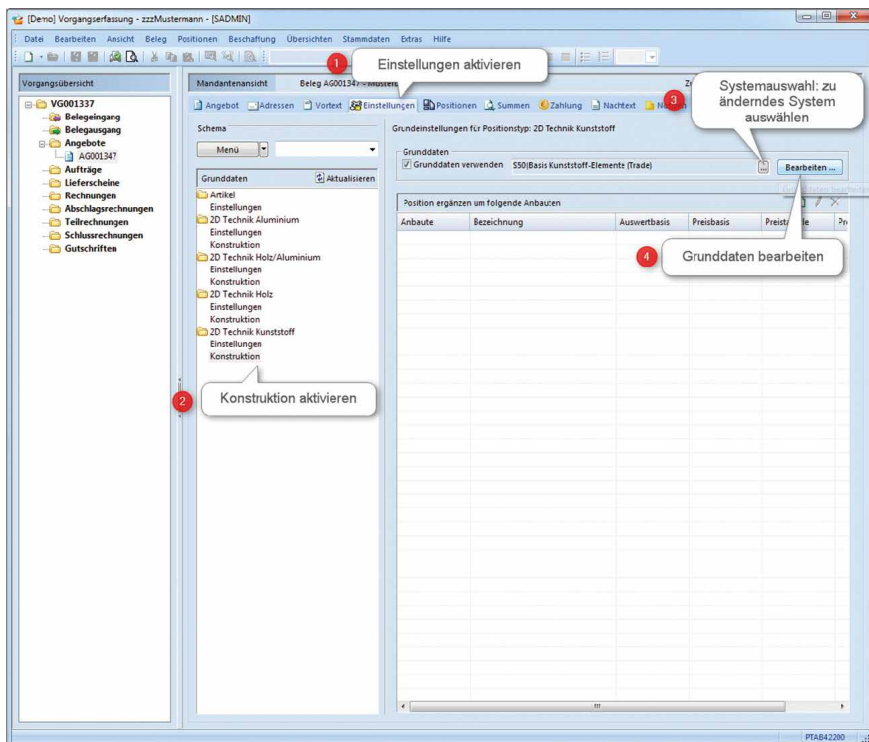

## ■ Grunddaten ändern (Farbe)

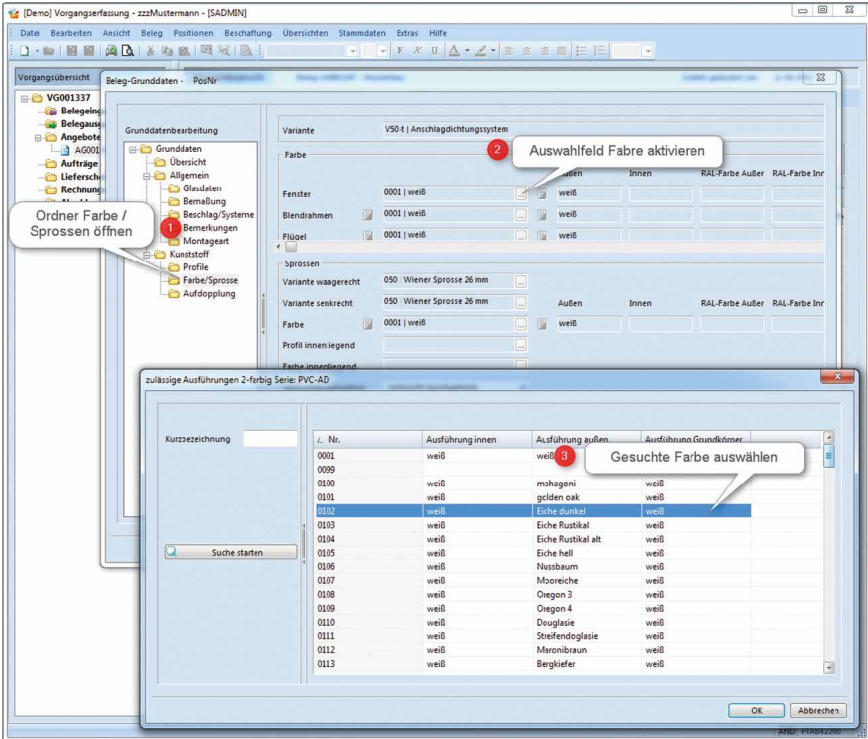

The screenshot shows the 'Grunddatenbearbeitung' (Basic Data Editing) window for variant 'V50t | Anschlagdichtungssystem'. The 'Farbe' (Color) folder is selected in the left-hand tree, indicated by callout '1'. The main area shows a table of variant data with a 'Farbe' field highlighted by callout '2'. A dialog box titled 'zulässige Ausführungen 2-farbig Serie: PVC-AD' is open, displaying a list of color options. Callout '3' points to the 'Eiche dunkel' option in the 'Ausführung außen' column.

z. Nr.	Ausführung innen	Ausführung außen	AusführungsGrundfarbe
0001	weiß	weiß	
0099			
0100	weiß	mshageni	weiß
0101	weiß	golden oak	weiß
0102	weiß	Eiche dunkel	weiß
0103	weiß	Eiche Rustikal	weiß
0104	weiß	Eiche Rustikal alt	weiß
0105	weiß	Eiche hell	weiß
0106	weiß	Nussbaum	weiß
0107	weiß	Moreiche	weiß
0108	weiß	Oregon 3	weiß
0109	weiß	Oregon 4	weiß
0110	weiß	Douglasie	weiß
0111	weiß	Strefendoglasie	weiß
0112	weiß	Maronibraun	weiß
0113	weiß	Bergkiefer	weiß

## ■ Grunddaten ändern (Farbe / Sprossen)

The screenshot shows the 'Grunddatenbearbeitung' window for variant 'V50-t | Anschlagdichtungssystem'. The 'Farbe' section shows options for 'Außen' (Eiche dunkel) and 'Innen' (weiß). The 'Sprossen' section shows options for 'Variante waagrecht' and 'Variante senkrecht', both set to '050 Wiener Sprosse 26 mm'. A 'Sprossenvariante' dialog box is open, showing a table of sash profiles. A callout points to the '010 | Eiche dunkel-weiß' color variant, and another callout points to the '053 Wiener Sprosse 35 mm' profile in the table.





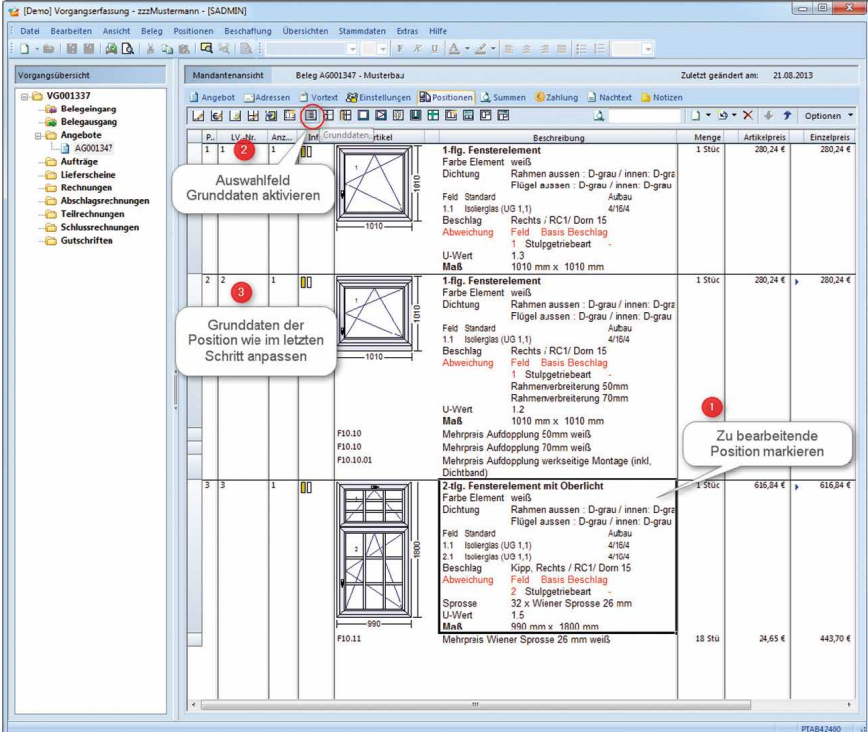

Nr.	Typ	Bezeichnung	Profil	Breite
032	4	aufgeklebte Sprosse 18 ...	K-SPR4-5 18	18,00 mm
035	4	aufgeklebte Sprosse 26 ...	K-SPR4-5 26	26,00 mm
038	4	aufgeklebte Sprosse 35 ...	K-SPR4-5 35	35,00 mm
040	4	aufgeklebte Sprosse 45 ...	K-SPR4-5 45	45,00 mm
048	5	Wiener Sprosse 18 mm	K-SPR4-5 18	18,00 mm
050	5	Wiener Sprosse 26 mm	K-SPR4-5 26	26,00 mm
053	5	Wiener Sprosse 35 mm	K-SPR4-5 35	35,00 mm
056	5	Wiener Sprosse 45 mm	K-SPR4-5 45	45,00 mm
070	6	SZR-Sprosse 18mm weiß	Spr-18 weiß	18,00 mm
071	6	SZR-Sprosse 18mm moosgrün	Spr-18 moosgrün	18,00 mm
075	6	SZR-Sprosse 26mm weiß	Spr-26 weiß	26,00 mm
076	6	SZR-Sprosse 26mm moosgrün	Spr-26 moosgrün	26,00 mm
090	6	Alu-Sprosse 8mm goldf...	Alu-Spr.goldfarben	8,00 mm
091	6	Alu-Sprosse 8mm silberf...	Alu-Spr.silberfarben	8,00 mm
092	6	Alu-Sprosse 8mm dunkl...	Alu-Spr.dunkelbronze	8,00 mm

## ■ Grunddaten in / für Position ändern



The screenshot shows the 'Mandantenansicht' (Client View) of the 'Beleg AG001347 - Musterbau' project. The main table lists three window elements with their technical specifications and prices. Three callout boxes provide instructions on how to edit the data:

- Callout 1:** 'Zu bearbeitende Position markieren' (Mark the position to be edited) - points to the '1' in the 'Anz.' column of the second row.
- Callout 2:** 'Auswahlfeld Grunddaten aktivieren' (Activate the selection field for basic data) - points to the 'Grunddaten' button in the toolbar above the table.
- Callout 3:** 'Grunddaten der Position wie im letzten Schritt anpassen' (Adjust the basic data of the position as in the last step) - points to the 'Anz.' column of the second row.

P.	LV	Anz.	Grunddaten	Bild	Beschreibung	Menge	Artikelpreis	Einzelpreis
1	1	1			<b>1-flg. Fensterelement</b> Farbe Element weiß Dichtung Rahmen aussen : D-grau / innen: D-gra Flügel aussen : D-grau / innen: D-grau Feld Standard 1.1 Isolierglas (UG 1.1) 4/16/4 Beschlag Rechts / RC1/ Dom 15 Abweichung 1: Stufgetriebeart - U-Wert Maß 1010 mm x 1010 mm	1 Stuc	280,24 €	280,24 €
2	2	1			<b>1-flg. Fensterelement</b> Farbe Element weiß Dichtung Rahmen aussen : D-grau / innen: D-gra Flügel aussen : D-grau / innen: D-grau Feld Standard 1.1 Isolierglas (UG 1.1) 4/16/4 Beschlag Rechts / RC1/ Dom 15 Abweichung 1: Stufgetriebeart - U-Wert Maß 1010 mm x 1010 mm Mehrpreis Aufdopplung 50mm weiß Mehrpreis Aufdopplung 70mm weiß Mehrpreis Aufdopplung werksseitige Montage (inkl. Dichtband)	1 Stuc	280,24 €	280,24 €
3	3	1			<b>2-flg. Fensterelement mit Oberlicht</b> Farbe Element weiß Dichtung Rahmen aussen : D-grau / innen: D-gra Flügel aussen : D-grau / innen: D-grau Feld Standard 1.1 Isolierglas (UG 1.1) 4/16/4 2.1 Isolierglas (UG 1.1) 4/16/4 Beschlag Kipp Rechts / RC1/ Dom 15 Abweichung 2: Stufgetriebeart - Sprosse 32 x Wiener Sprosse 26 mm U-Wert Maß 990 mm x 1800 mm Mehrpreis Wiener Sprosse 26 mm weiß	1 Stuc	616,84 €	616,84 €



## ■ Sprosse setzen (glasteilend)

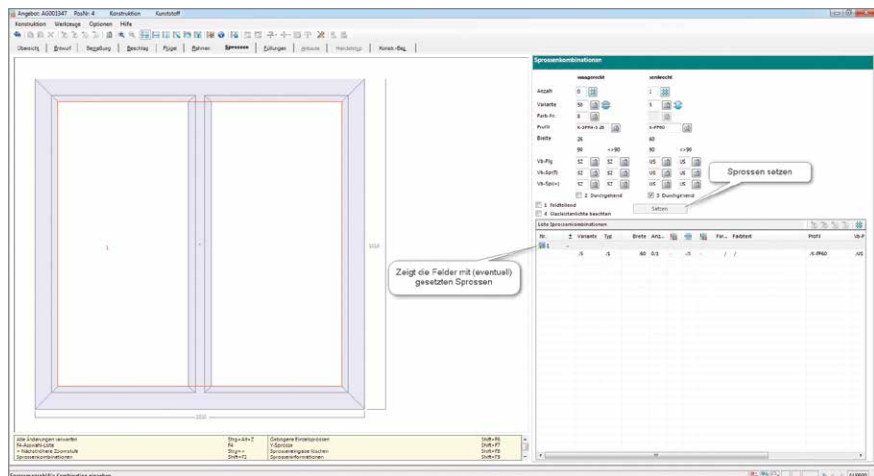
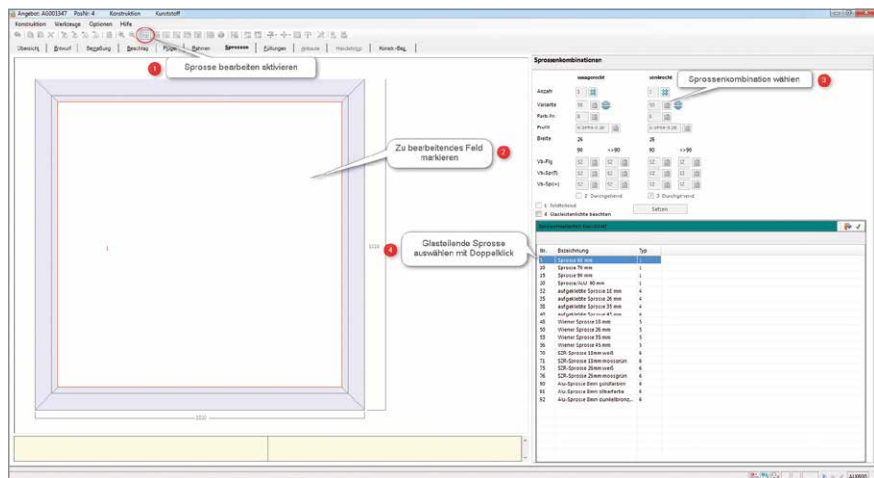



■ Grunddaten ändern (FBA)

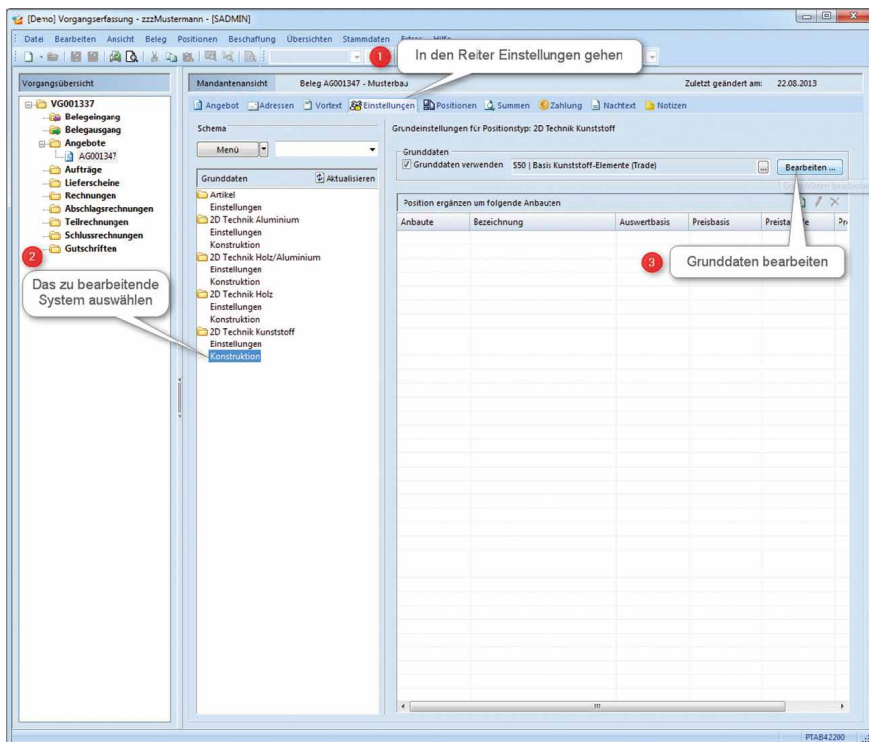

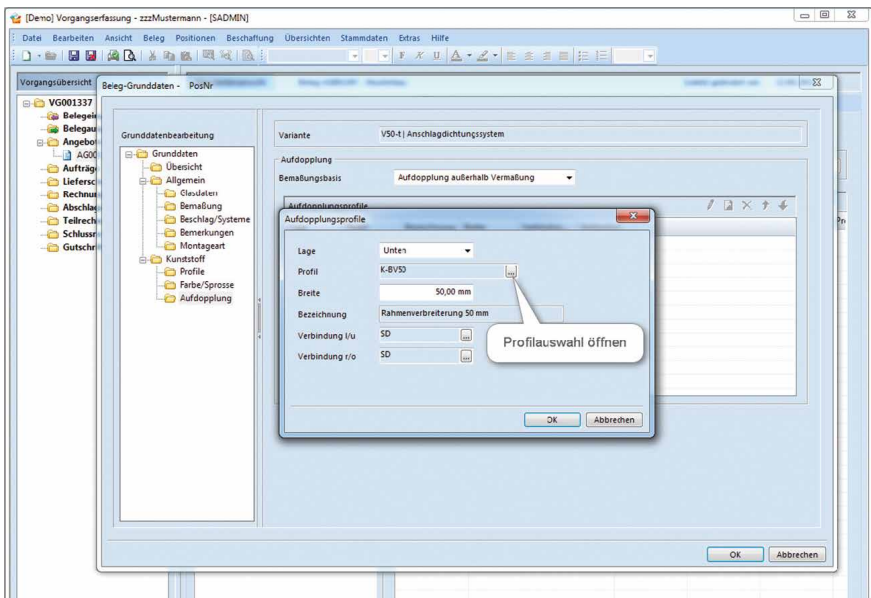
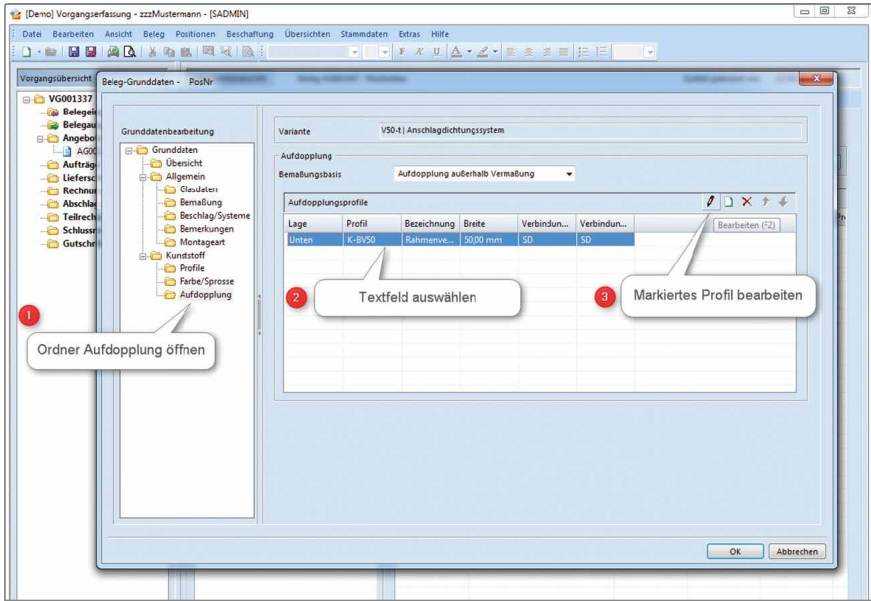

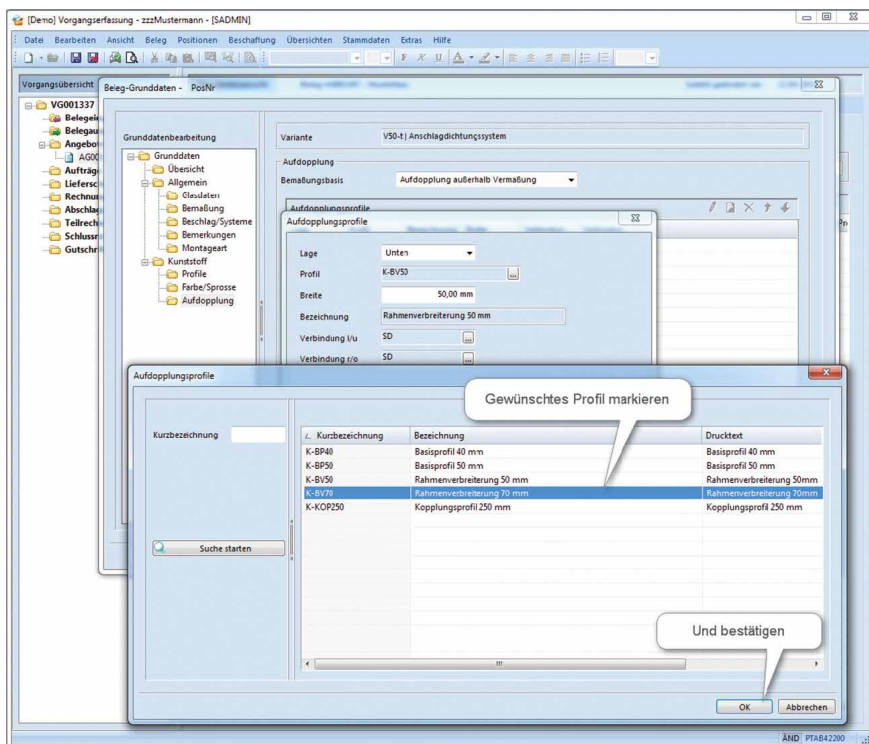

## ■ Konstruktionselement DKT / DKF

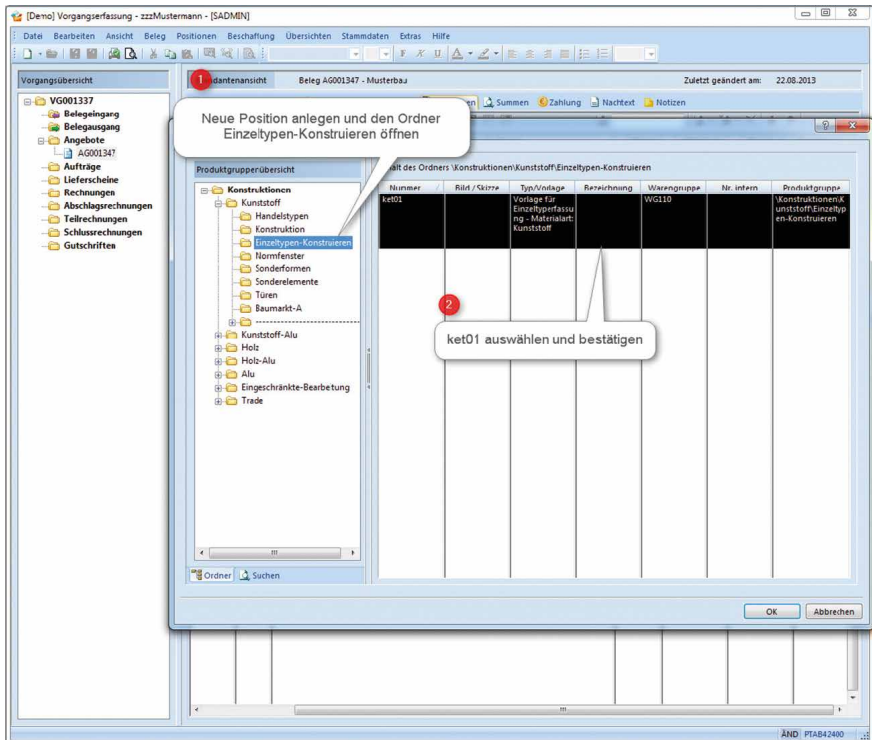



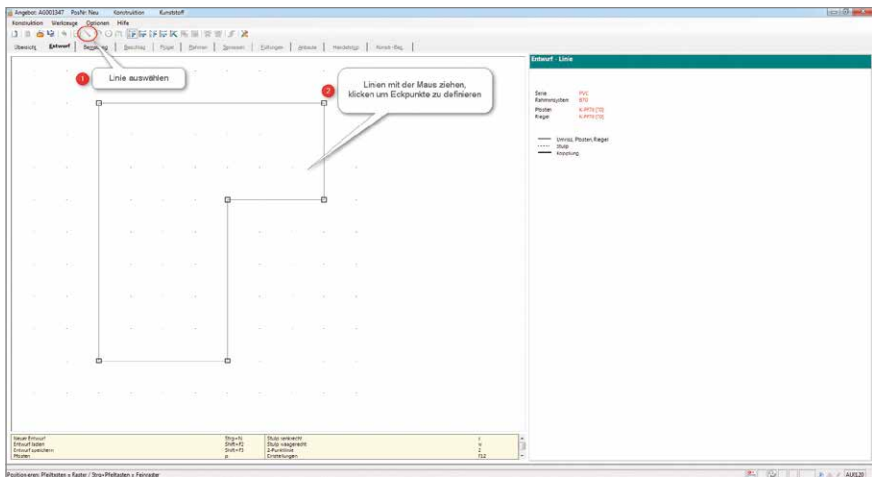
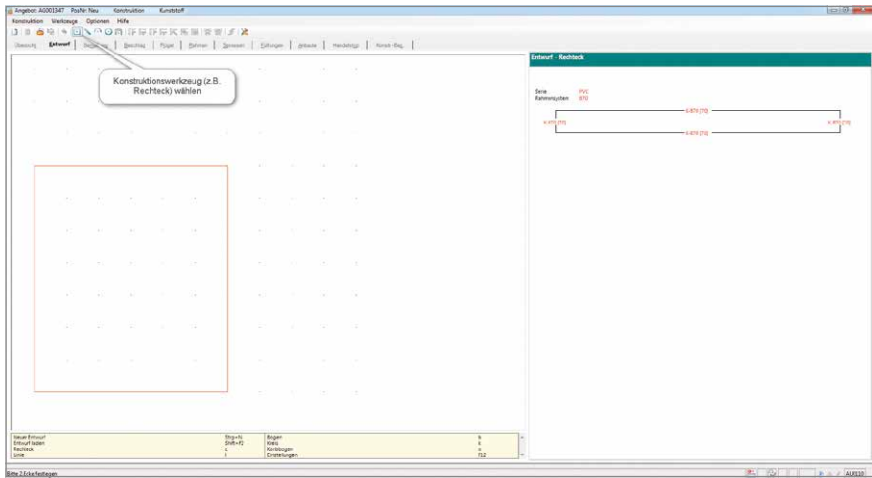





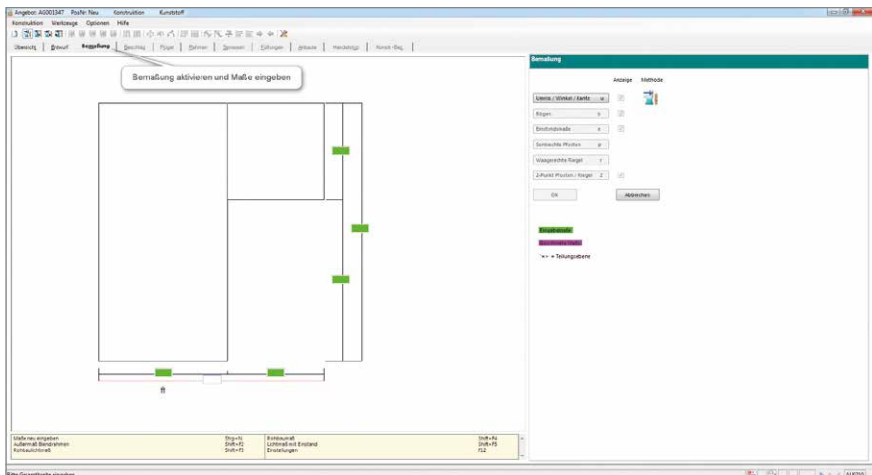
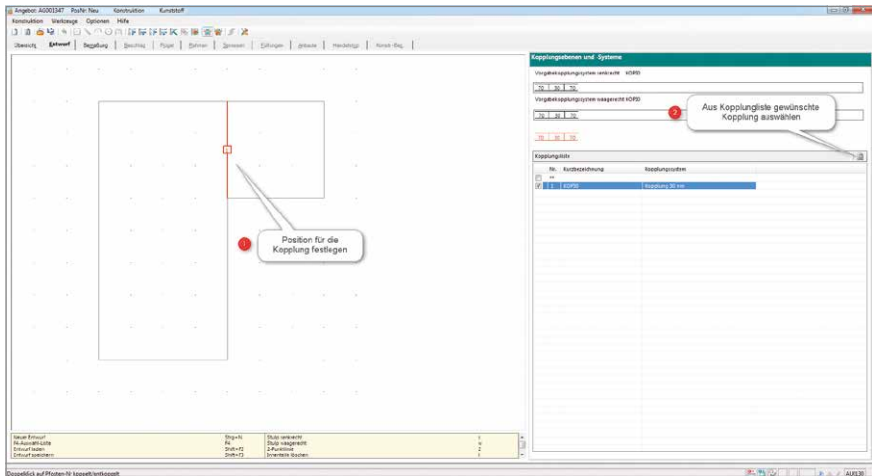

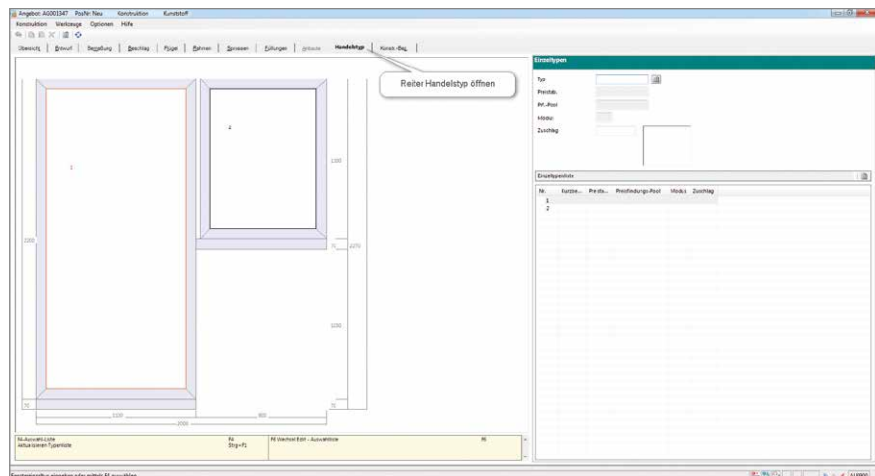
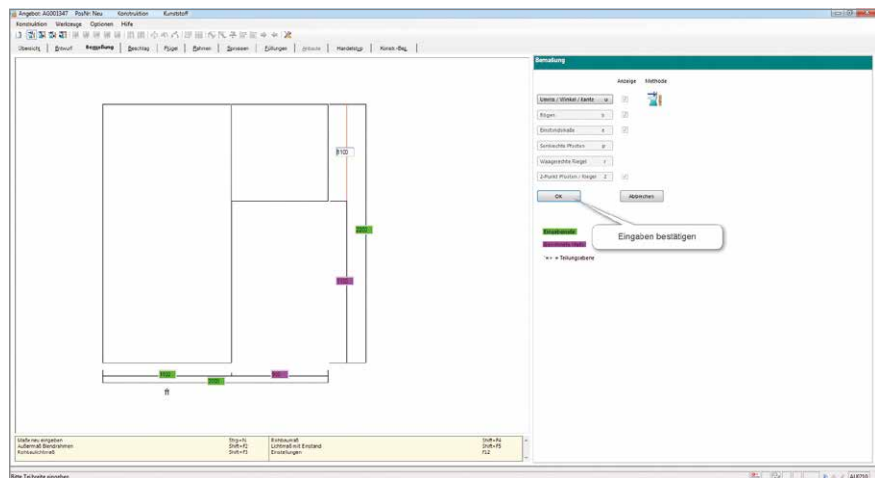

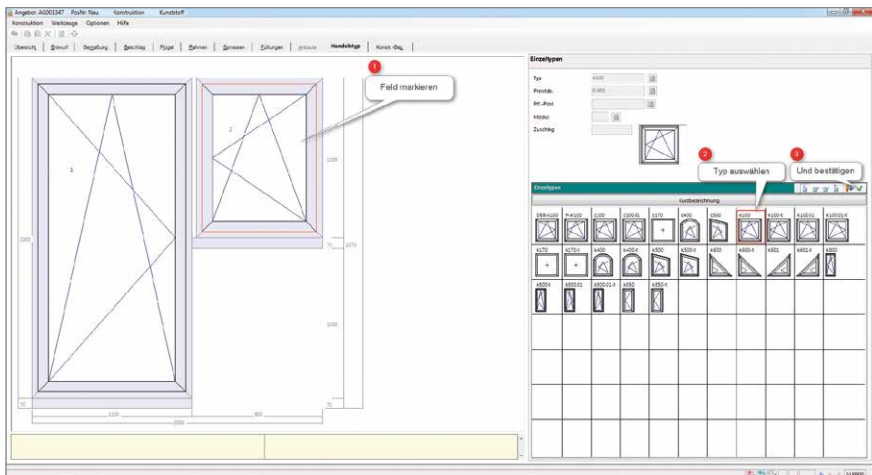
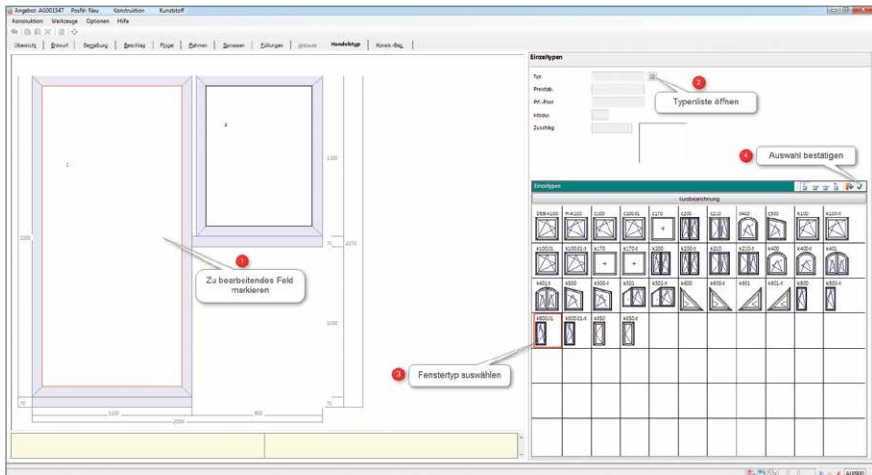

## ■ Konstruktionselement Sprossen setzen

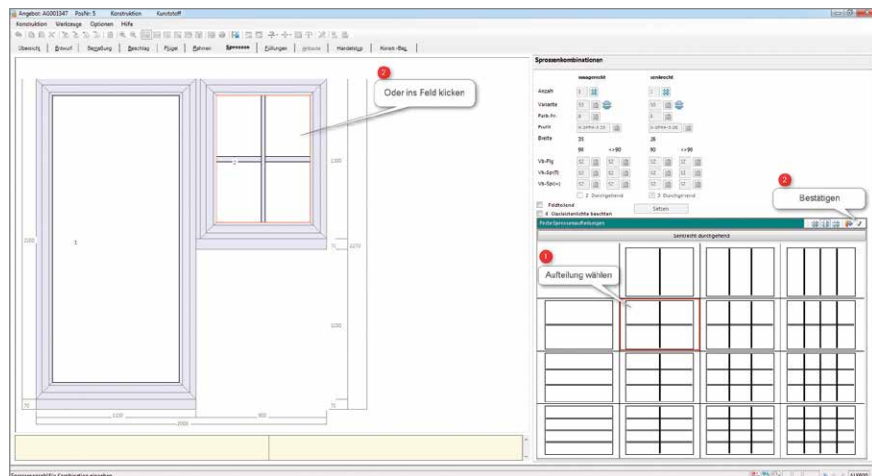
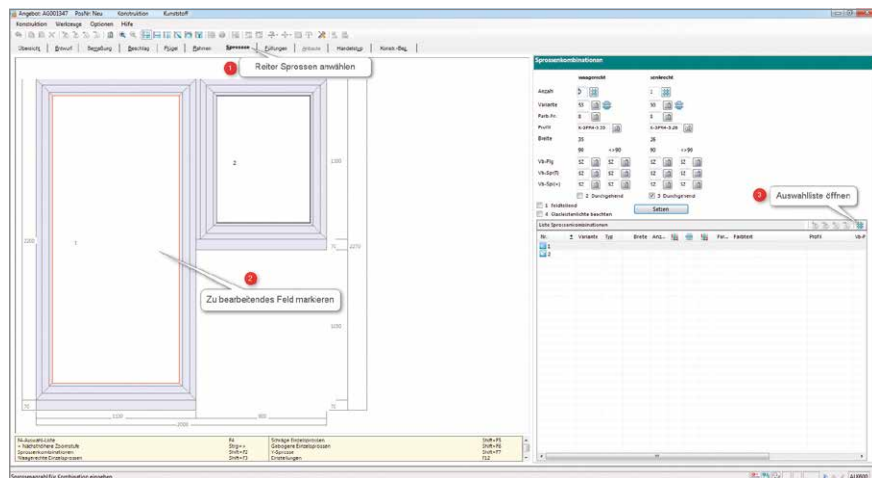



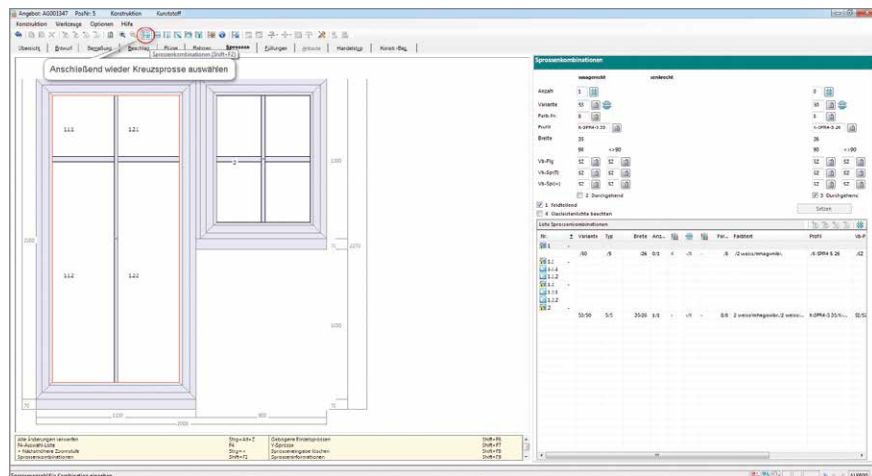
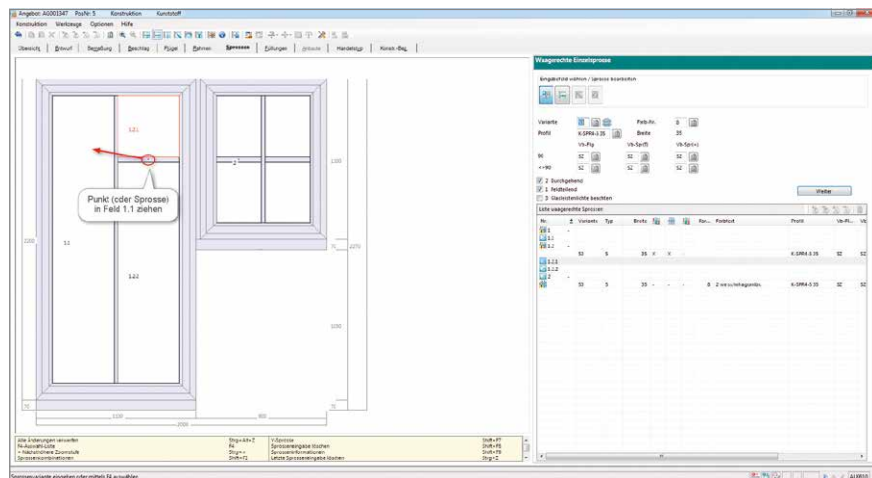





■ Grunddaten ändern (Blendrahmenbreite)

[Demo] Vorgangserfassung - zzzMustermann - [SADMIN]

Mandantensicht Beleg AG001347 - Musterbau

Zuletzt geändert am: 22.08.2013

Grunddaten bearbeiten auswählen

Zu ändernde Position markieren

Anz.	Info	Grunddaten	Beschreibung	Menge	Artikelpreis	Einzelpreis	Gesamtpreis
1			<b>1-flg. Fensterelement</b> Farbe Element weiß Dichtung Rahmen aussen : D-grau / innen: D-grau Flügel aussen : D-grau / innen: D-grau Feld Standard Aufbau 419/4 1.1 Isolierglas (UG 1,1) Beschlag Rechts / RC1/ Dom 15 Abweichung Feld Basis Beschlag 1 Stützetrieb U-Wert 1.3 Maß 1010 mm x 1010 mm	1 Stuc	280,24 €	280,24 €	280,24 €
1			<b>1-flg. Fensterelement</b> Farbe Element weiß Dichtung Rahmen aussen : D-grau / innen: D-grau Flügel aussen : D-grau / innen: D-grau Feld Standard Aufbau 419/4 1.1 Isolierglas (UG 1,1) Beschlag Rechts / RC1/ Dom 15 Abweichung Feld Basis Beschlag 1 Stützetrieb Rahmenverbreiterung 5cm Rahmenverbreiterung 7cm U-Wert 1.2 Maß 1010 mm x 1010 mm	1.010	10,20 €	10,30 €	10,30 €
			Mehrpreis Aufdopplung 70mm weiß	1.010	12,75 €	12,88 €	12,88 €
			Mehrpreis Aufdopplung werkseitige Montage (inkl. Dichtband)	2.020	3,31 €	6,69 €	6,69 €
1			<b>2-flg. Fensterelement mit Oberlicht</b> Farbe Element weiß Dichtung Rahmen aussen : D-grau / innen: D-grau Flügel aussen : D-grau / innen: D-grau Feld Standard Aufbau 419/4 1.1 Isolierglas (UG 1,1) 2.1 Isolierglas (UG 1,1) Beschlag Kipp, Rechts / RC1/ Dom 15 Abweichung Feld Basis Beschlag 2 Stützetrieb Sprosse 32 x Wiener Sprosse 26 mm U-Wert 1.5 Maß 960 mm x 1800 mm Mehrpreis Wiener Sprosse 26 mm weiß	1 Stuc	616,84 €	616,84 €	616,84 €
1			<b>1-flg. Fixelement</b> Farbe Element Eiche dunkel-weiß Dichtung Rahmen aussen : schwarz / innen: schwarz	1 Stuc	273,02 €	273,02 €	273,02 €

AND PTAB42400

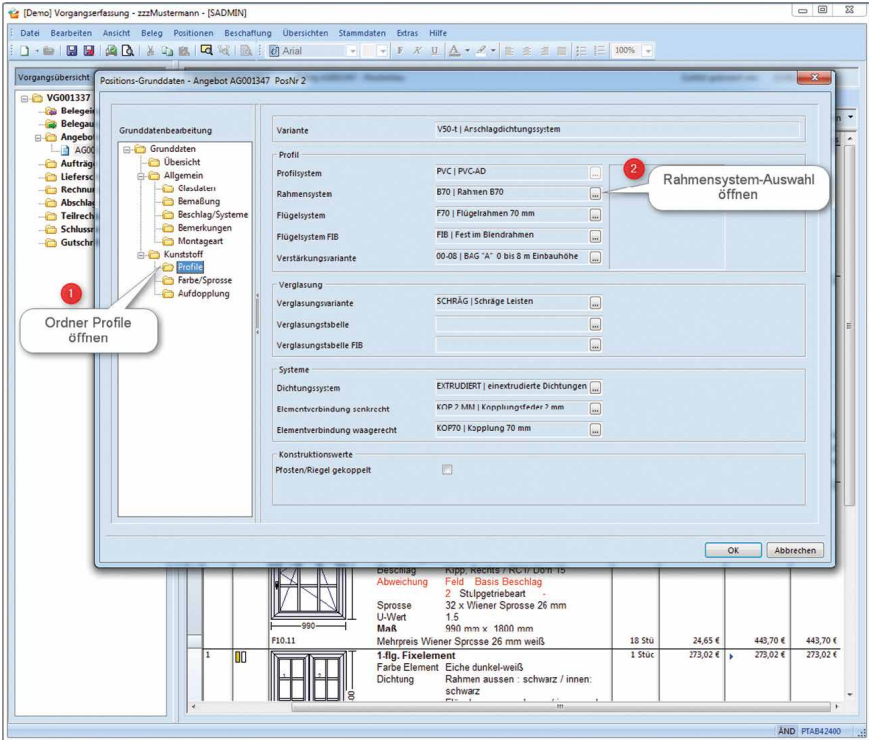

The screenshot shows the 'Vorgangserfassung' software interface. The main window is titled 'Positions-Grunddaten - Angebot AG001347 PosNr 2'. The left sidebar shows a tree view with 'VGO01337' expanded to 'Angebot', which is further expanded to 'AG00'. The 'Grunddatenbearbeitung' window is open, showing a tree view with 'Profile' selected. A callout bubble with a red circle '1' points to the 'Profile' folder, containing the text 'Ordner Profile öffnen'. The main area of the 'Grunddatenbearbeitung' window shows a list of configuration options for the 'V50-t | Anschlagdichtungssystem' variant. A callout bubble with a red circle '2' points to the 'Rahmensystem' dropdown menu, containing the text 'Rahmensystem-Auswahl öffnen'. Below the configuration window, a table shows the bill of materials for the window frame.

Abweichung	Field	Basiss	Beschlag	18 Stk	24,65 €	443,70 €	443,70 €
	Sprosse	32 x Wiener	Sprosse 26 mm				
	U-Wert	1,5					
	Maß	900 mm x	1800 mm				
		Mehrpreis Wiener	Sprosse 26 mm weiß	18 Stk	24,65 €	443,70 €	443,70 €
		1-flg. Fixelement		1 Stk	273,02 €	273,02 €	273,02 €
	Farbe Element	Eiche dunkel-weiß					
	Dichtung	Rahmen aussen : schwarz / innen: schwarz					

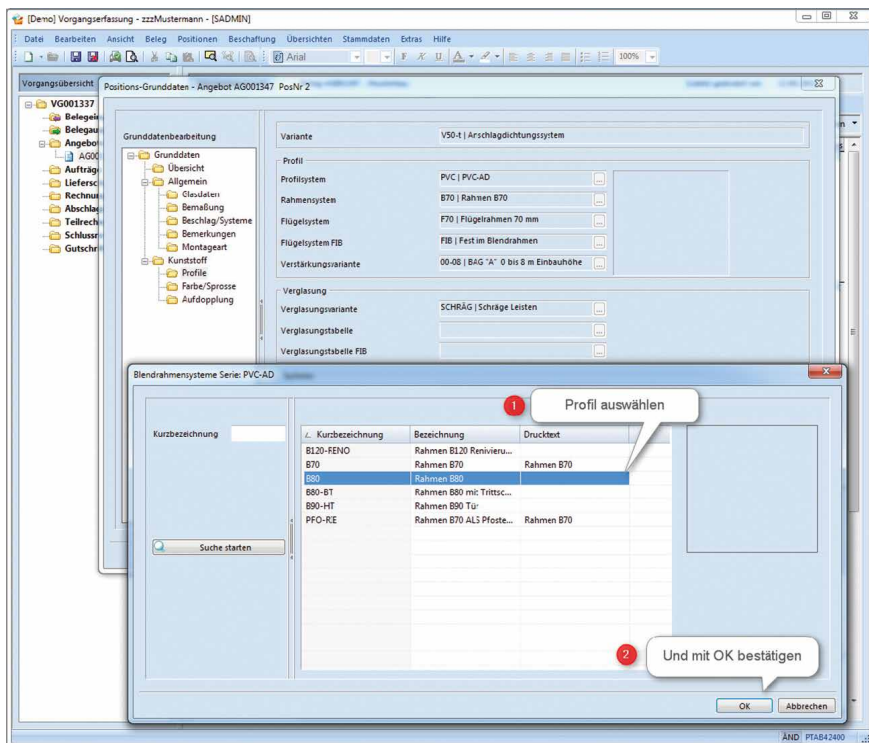

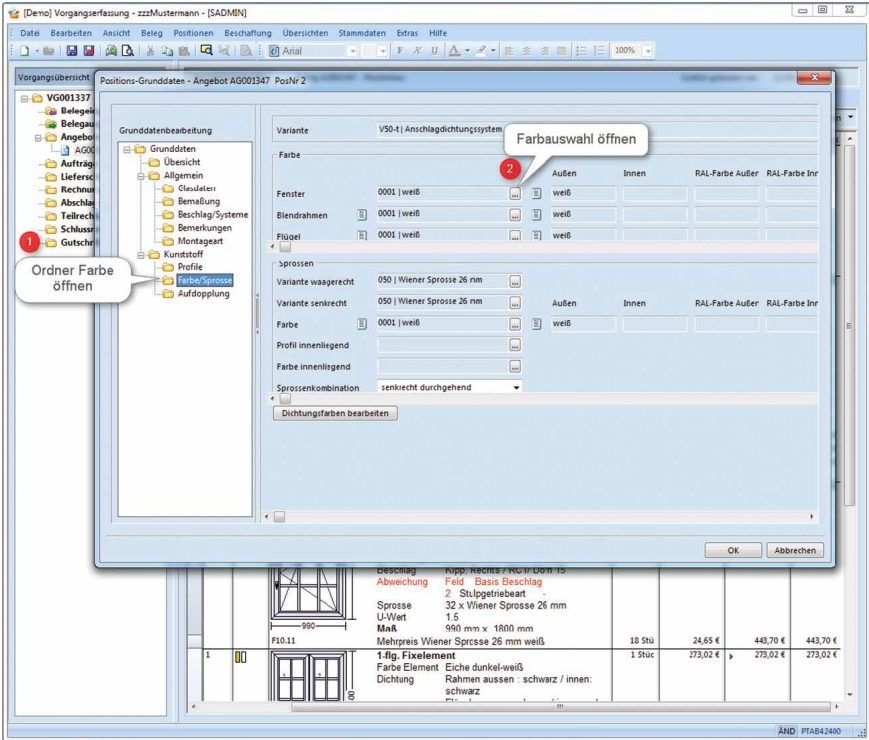

The screenshot shows the 'Vorgangserfassung' software interface. The main window is titled 'Positions-Grunddaten - Angebot AG001347 PosNr 2'. The left sidebar shows a tree view with 'Ordner Farbe öffnen' highlighted. The main area shows 'Grunddatenbearbeitung' for 'Variante V50-1| Anschlagdichtungssystem'. The 'Farbe' section is expanded, showing options for 'Außen' and 'Innen' with 'RAL-Farbe Außen' and 'RAL-Farbe Inn' columns. A callout 'Farbwahl öffnen' points to a dropdown arrow. Below, the 'Sprossen' section shows 'Variante waagrecht' and 'Variante senkrecht' with '050 | Wiener Sprosse 26 mm'. A 'Dichtungfarben bearbeiten' button is visible. At the bottom, a table lists components like 'Beschlag', 'Sprosse', and '1-flg. Fixelement' with their respective quantities and prices.

Abweichung	Field	Basiss-Beschlag	Kupp-Rechts / Nach-Dorn 15	2 Stupgetriebeart	32 x Wiener Sprosse 26 mm	U-Wert	1,5	Maß	900 mm x 1800 mm	Mehrpreis Wiener Sprosse 26 mm weiß	18 Stk	24,65 €	443,70 €	443,70 €
											1 Stk	273,02 €	273,02 €	273,02 €

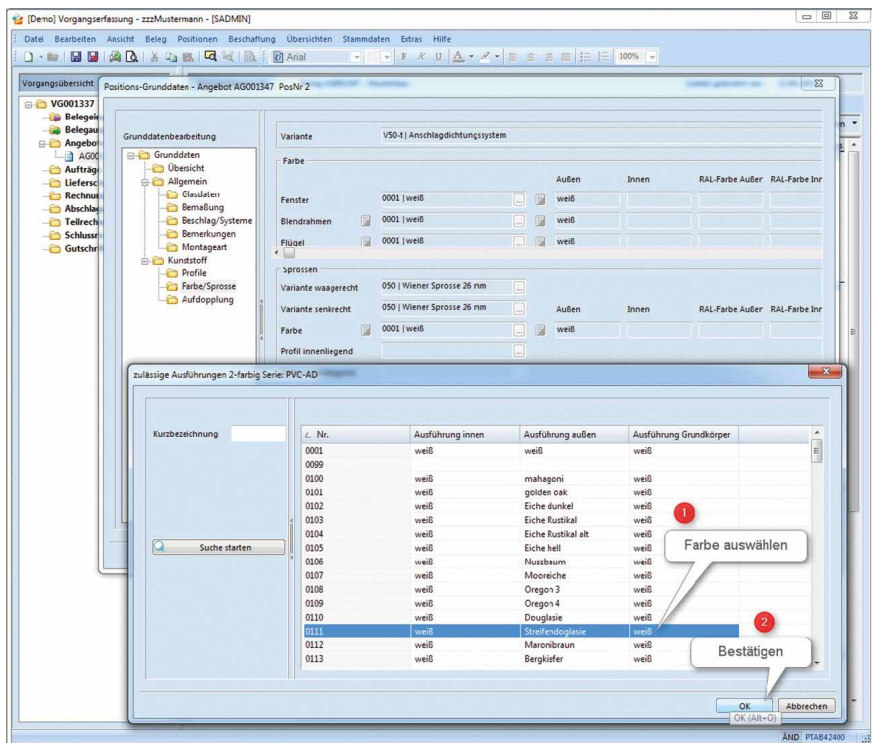

## ■ Anbauten Rolladenleisten

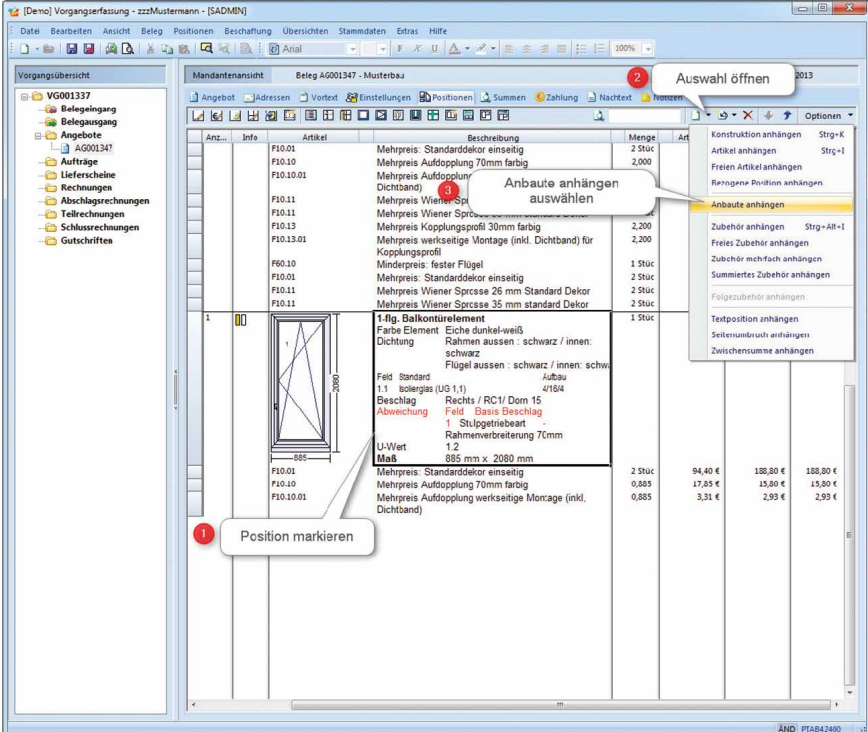

**Mandantenansicht** Beleg AG001347 - Musterbau

**Vorgangsübersicht**

- VG001337
  - Belegengang
  - Belegausgang
  - Angebote
    - AG001347
  - Lieferscheine
  - Rechnungen
  - Abschlagsrechnungen
  - Teilrechnungen
  - Schlussrechnungen
  - Gutschriften

Anz...	Info	Artikel	Beschreibung	Menge	Art
		FI0.01	Mehrpri... Standarddekor einseitig	2	Stuc
		FI0.10	Mehrpri... Aufdopplung 70mm farbig	2,000	
		FI0.10.01	Mehrpri... Aufdopplung (inkl. Dichtband)		
		FI0.11	Mehrpri... Wiener Spr...		
		FI0.11.1	Mehrpri... Wiener Spr...	2,200	
		FI0.11.3	Mehrpri... Kopplungsprofil 30mm farbig	2,200	
		FI0.13.01	Mehrpri... werksseitige Montage (inkl. Dichtband) für Kopplungsprofil		
		FI0.10	Minderpri... fester Flügel	1	Stuc
		FI0.01	Mehrpri... Standarddekor einseitig	2	Stuc
		FI0.11	Mehrpri... Wiener Spr...	2	Stuc
		FI0.11	Mehrpri... Wiener Spr...	2	Stuc
1			<b>1-flg. Balkontürelement</b> Farbe Element: Eiche dunkel-weiß Dichtung: Rahmen aussen: schwarz / innen: schwarz Flügel aussen: schwarz / innen: schw Feld Standard 1:1 Isolierglas (UG 1.1) Beschlag Rechts / RC1/ Dom 15 Abwechslung Feld Basis Beschlag U-Wert 1.2 Maß 885 mm x 2080 mm	1	Stuc
		FI0.01	Mehrpri... Standarddekor einseitig	2	Stuc
		FI0.10	Mehrpri... Aufdopplung 70mm farbig	0,885	
		FI0.10.01	Mehrpri... Aufdopplung werksseitige Montage (inkl. Dichtband)	0,885	

**Optionen**

- Konstruktion anhängen Strg+K
- Artikel anhängen Strg+I
- Freien Artikel anhängen
- Rechnungs-Position anhängen
- Anbaute anhängen**
- Zubehör anhängen Strg+Alt-I
- Freies Zubehör anhängen
- Zubehör mehr-fach anhängen
- Summiertes Zubehör anhängen
- Folgebzubehör anhängen
- Textposition anhängen
- Seitenrundsud anhängen
- Zwischensumme anhängen

**Preisübersicht**

Artikel	Menge	Einzelpreis	Nettopreis	Bruttopreis
FI0.01	2	47,00 €	94,00 €	188,00 €
FI0.10	2,000	8,925 €	17,85 €	35,70 €
FI0.10.01	0,885	3,31 €	3,31 €	6,62 €
<b>Gesamt</b>			<b>115,16 €</b>	<b>230,32 €</b>

AND: PTAB42400

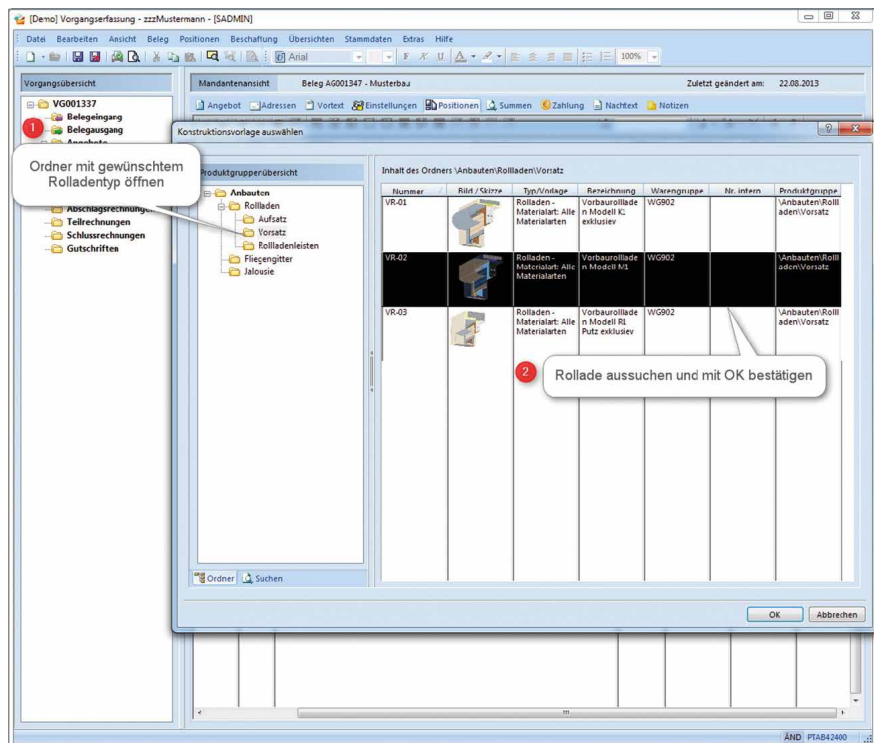

[Demo] Vorgangserfassung - zzzMustermann - [SADMIN]

Datei Bearbeiten Ansicht Beleg Positionen Beschaffung Übersichten Stammdaten Extras Hilfe

Mandantenansicht Beleg AG001347 - Musterbau Zuletzt geändert am: 22.08.2013

Vorgangsübersicht

- VG001337
  - Belegengang
  - Belegausgang
  - Angebote
    - AG001347
      - Aufträge
      - Lieferscheine
      - Rechnungen
      - Abschlagsrechnungen
      - Teilrechnungen
      - Schlussrechnungen
      - Gutschriften

Beleg AG001347 - Musterbau

Anz.	Info	Artikel	Beschreibung	Menge	Artikelpreis	Einzelpreis	Gesamtpreis
		F10.11	Mehrpreis Wiener Spruce 35 mm standard Dekor	12 Stk	31,45 €	377,40 €	
		F60.10	Minderpreis: fester Flügel	2 Stk	-21,25 €	-42,50 €	
1			1-flg. Balkontürelement / 1-flg. Fensterelement Farbe Element: Eiche dunkel-weiß Dichtung: Rahmen aussen: schwarz / innen: schwarz Flügel aussen: schwarz / innen: schw Kaufbau	1 Stk	828,61 €	828,61 €	828,61 €

Neue Anbaue an Konstruktion anhängen

Auswertbasis: Aufsatzrollen Preisfindung R01  
 Preisbasis: Deckungsbeitragsrechnung  
 Preistabelle: R01

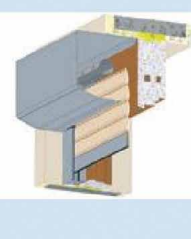

Grunddaten: 550 | Basis Kunststoff-Elemente (Trade)

Auswahl bestätigen

OK Abbrechen

AND: PTAB2400







Horst Klaes GmbH & Co. KG  
Wilhelmstr. 85-87 · D-53474 Bad Neuenahr-Ahrweiler  
Fon: +49(2641)909-0 · [www.klaes.com](http://www.klaes.com)